

Zeitschrift: Das Werk : Architektur und Kunst = L'oeuvre : architecture et art
Band: 42 (1955)
Heft: 10: Geschäftshäuser

Werbung

Nutzungsbedingungen

Die ETH-Bibliothek ist die Anbieterin der digitalisierten Zeitschriften. Sie besitzt keine Urheberrechte an den Zeitschriften und ist nicht verantwortlich für deren Inhalte. Die Rechte liegen in der Regel bei den Herausgebern beziehungsweise den externen Rechteinhabern. [Siehe Rechtliche Hinweise.](#)

Conditions d'utilisation

L'ETH Library est le fournisseur des revues numérisées. Elle ne détient aucun droit d'auteur sur les revues et n'est pas responsable de leur contenu. En règle générale, les droits sont détenus par les éditeurs ou les détenteurs de droits externes. [Voir Informations légales.](#)

Terms of use

The ETH Library is the provider of the digitised journals. It does not own any copyrights to the journals and is not responsible for their content. The rights usually lie with the publishers or the external rights holders. [See Legal notice.](#)

Download PDF: 30.03.2025

ETH-Bibliothek Zürich, E-Periodica, <https://www.e-periodica.ch>

Ausführung
sämtlicher
Innenausbauten



Türen aller Arten
Schränke + Küchenausbauten
Fensterausbauten

Täfer + Decken
Schalldichte Konstruktionen
Trennwände + Verschalungen

Moderne Buffetanlagen
Bar- + Kühlkorpusse
Einbauszitgruppen
Tische + Bestuhlungen

Ladeneinrichtungen
für alle Branchen
Einzelmöbel · Vitrinen
Schaufensterausbauten
Komplette Coiffeureinrichtungen
für Damen- + Herrensalons

Karl Steiner

Bauschreinerei + Möbelfabrik
Ladenausbau
Coiffeureinrichtungen

Zürich 11/50
Hagenholzstraße 60
Telefon 46 43 44

3

GÖHNER NORMEN

ermöglichen
individuelles Bauen

Wir fabrizieren 535 verschiedene Norm-Fenster u. -Türen, ferner normierte Kombi-Einbauküchen, Luftschutz-Fenster u. -Türen, Carda-Schwingflügelfenster. Verlangen Sie unsere Massliste und Spezialprospekte. Besichtigen Sie unsere Fabrikausstellung.

Hegibachstr. 47, Zürich 7/32
Telefon 051 / 24 17 80
Vertretungen in
Bern, Basel, St. Gallen, Zug,
Biel, Genève, Lugano

ERNST GÖHNER AG ZÜRICH



Steinzeug-Bodenplatten

in verschiedenen Farben

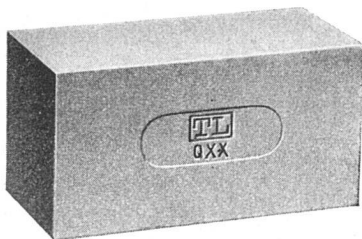

Feuerfeste Produkte

Steine · Mörtel · Massen

Tonwerk Lausen AG



Belmag Beleuchtungs-Wink No. 1

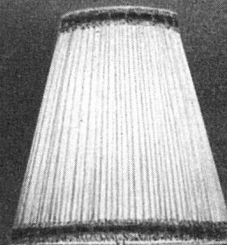

Zu dreierlei sollte eine Lampe passen: zum Raum, zu den Möbeln und — zu den Menschen, denen sie ihr Licht spendet. Wir helfen Ihnen gern, in unseren Musterräumen (mit der vielfältigsten Auswahl der ganzen Stadt) die Lampe für Sie zu finden — sei es nun ein streng klassisches, ein frisch modernes oder ein gediegenes neutrales Modell.

Modell No. 4400

BELMAG

Zürich, Bubenbergstrasse, Tel. 332233
6 Min. vom Paradeplatz mit Tram
Richtung Albisgütli, grosser Parkplatz

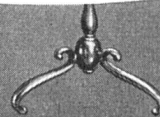

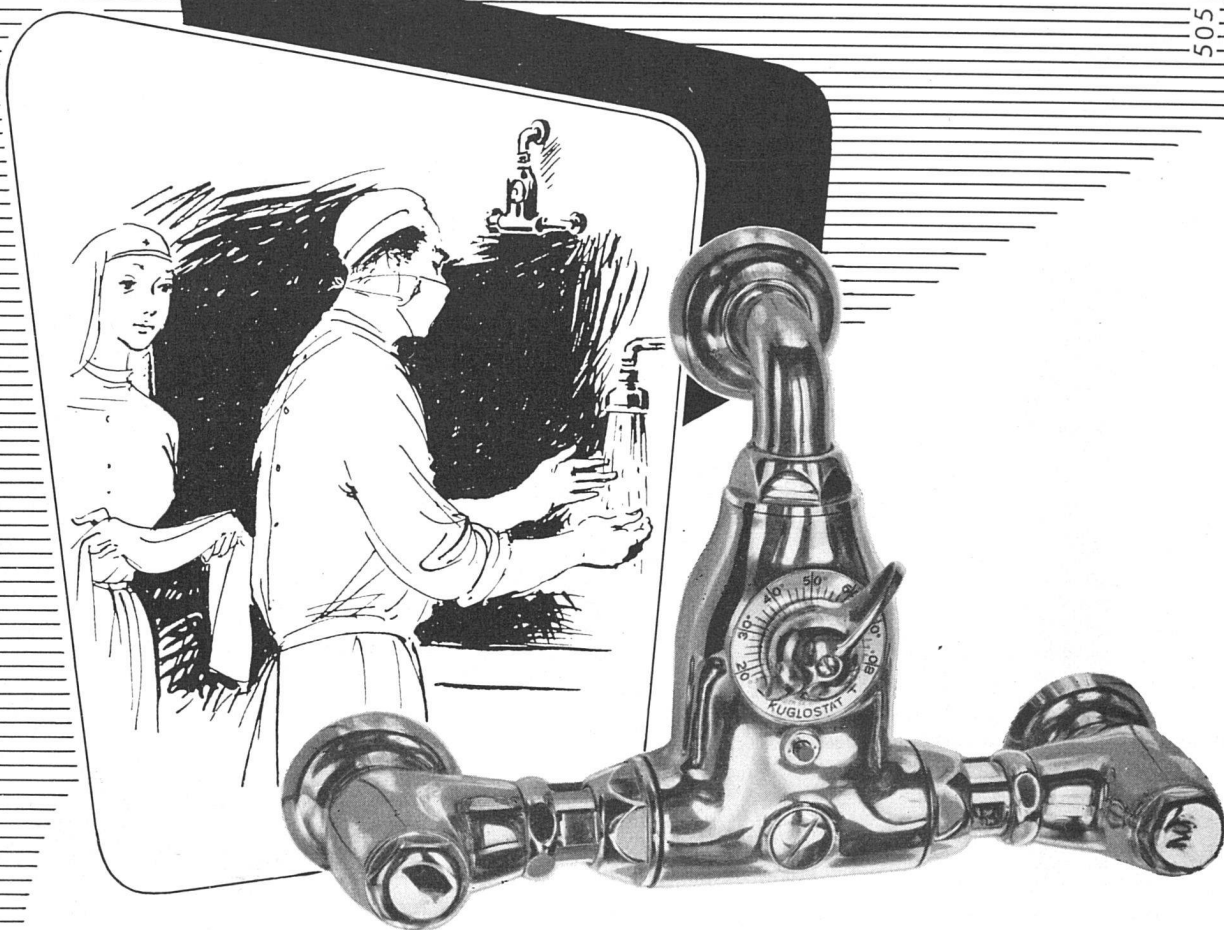

Man spricht in letzter Zeit viel von Thermo-Mischventilen...

Kugler hat als erste Armaturenfabrik das Thermo-Mischventil in der Schweiz entwickelt.

Der elegante KUGLOSTAT ist zuverlässig gebaut und wurde erst nach jahrelangen Versuchen und Erfahrungen auf den Markt gebracht. Mehr als 15 000 Installationen funktionieren zur vollen Zufriedenheit.

KUGLER

METALLGIESSEREI & ARMATURENFABRIK A.-G.
ZÜRICH, NEUMÜHLEQUAI 32-34, TEL. (051) 26 47 42
GENÈVE, LA JONCTION, TÉLÉPHONE (022) 4 72 35

CHAVANNES

Neuheit

(Musterschutz angemeldet)

Der Schrank im Raum, der keinen Raum beansprucht!

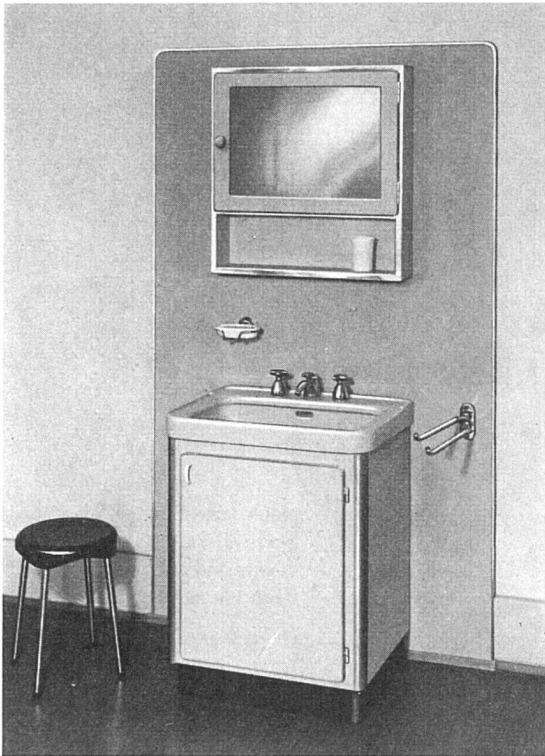

Der neue

Waschtisch-Unterbau HUB 800

nützt den bisher toten Raum unter dem Waschtisch aus, gestaltet gleichzeitig den Raum ästhetischer und vereinfacht die Waschtisch-Reinigung.

Die Verwendungsmöglichkeit des Waschtisch-Unterbaus HUB 800 ist mannigfaltig:

- Im Haushalt als Schrank zum Versorgen von Lingerie, Badebürste, Lappen, Putzpulver usw.;
- im Hotel als geräumiger Schuhschrank;
- im Spital zum Unterbringen von Utensilien, die für die Betreuung des Patienten benötigt werden, wie Waschbecken, Tücher, Watte usw.

Verlangen Sie Prospekte und Preise!

HANS U. BOSSHARD

Großhandel in sanitären Apparaten
Kochherde «Le Réve»

ZÜRICH
Staffelstraße 6
Tel. (051) 23 87 83

SANITÄR
HUB

LUGANO
Via Ginevra 2
Tel. (091) 2 05 05

INSERAT NO. 2



Stimme aus der Praxis:

«Immer mehr Kunden unserer Eisenwarenhandlung verlangen als Espagnolette-Schrankschloss ganz ausdrücklich «Perfekt» von Schänis!»

Espagnolette-Schrankschlösser

✚ PATENT 184 828

«Perfekt» No. 1250, 1251 mittelschwer
«Piccolo» No. 1255, 1256 leicht

VORTEILE:

3

Schlüssel mit Rundring aus **einem** Stück, +GF+-Temperguss, VSM-Norm No. 10692. (Schlüsselform passt auch zu Möbelschloss.)

4

Verschliesst dreifach, kein Verziehen der Türe, in der Mitte durch Riegel, oben und unten durch Endhaken.

Schlösser No. 1250 bis 1256 mit den neuen Endhaken zum Aufstecken!

Keine Befestigungsschraube nötig, Klöbli mit kürzeren Dornen.

STANGE: Aus blank gezogenem Profilstahl 8x7 mm St. 37.11 mit angewalzter Fläche. Haken und Mitnehmer werden über dieses Profil gesteckt.

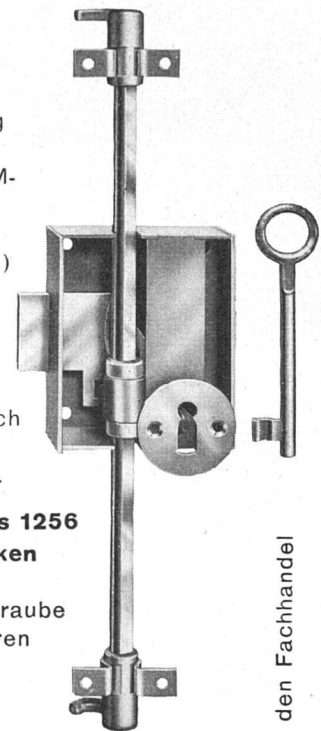

Bezug durch den Fachhandel

Schlossfabrik Schänis



WILH. SCHULTE K. G., SCHÄNIS/SG



m+h

Guss- und Walzasphaltbeläge

MAURER & HÖSLI ZÜRICH

Strassenbauunternehmung

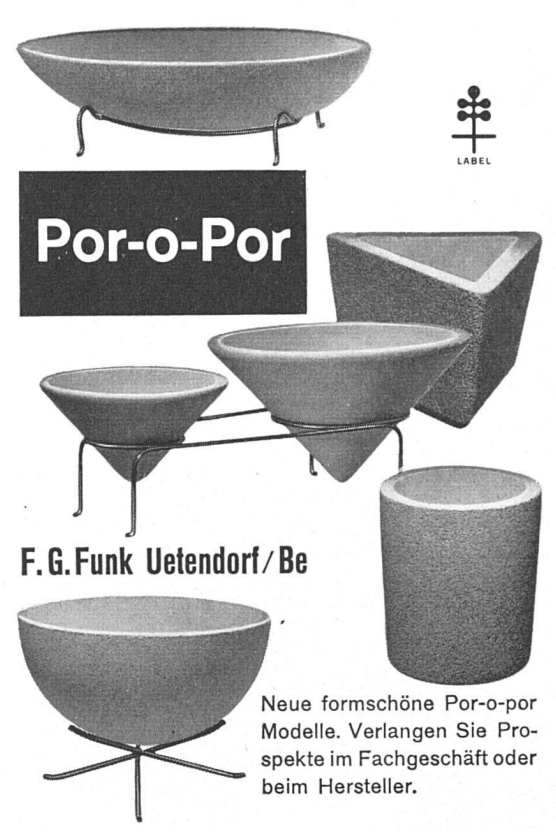

Por-o-Por

F. G. Funk Uetendorf/Be

Neue formschöne Por-o-por Modelle. Verlangen Sie Prospekte im Fachgeschäft oder beim Hersteller.

LABEL



VESPA

Nr. 101

mit dem neuen Griff Nr. 56

USM

Pat.

Verdeckte Espagnolette

der gediegene Fensterverschluß für Wohnraum, Büro und Spital

Baubeschlägefabrik und Metallbau

U. Schärers Söhne, Münsingen

Telephon (031) 68 14 37

perfecta Umwälzpumpen

für Zentralheizungen

Ausgezeichnet durch den SWB für gute Form
Drehrichtungskontrolle durch Schauglas
mehrfach patentiert Stopfbüchsenlos
Keine Wartung Praktisch geräuschlos



PUMPENBAU BRUGG

K. RÜTSCHI TELEPHON (056) 413 31

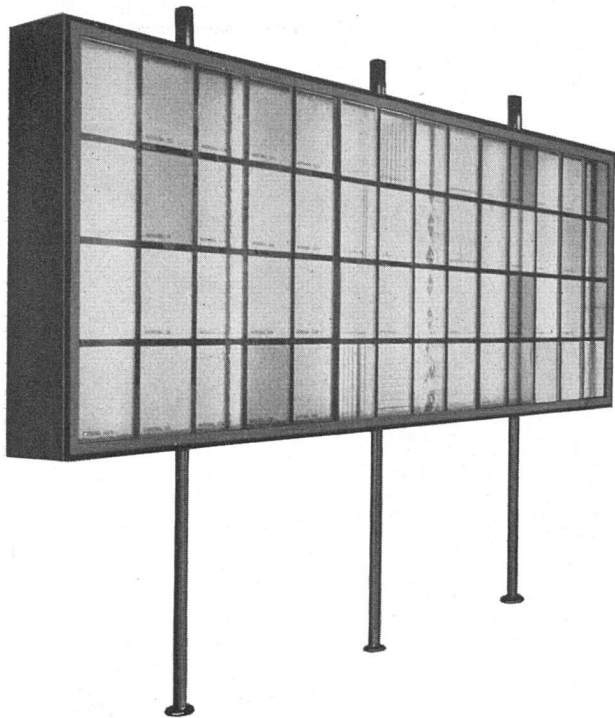

Beachten Sie bitte
in der ständigen Baufach-Ausstellung
Schweizer Baumuster-Centrale Zürich
die Vitrine mit den

NEUEN GUSSGLÄSERN

der deutschen Gußglashütten

- Altdeutsch
- Altdeutsch gerautet
- Butzenglas
- Difulitglas
- Drahtdifulitglas
- Edelitglas
- Gussantik, weiß und farbig
- Lichtstreuerglas
- Ornamentglas „LISTRAL“
- Rosenmuster
- Wärmeabsorbierendes
Rohglas „KATACALOR“
- Wärmeabsorbierendes
Rohglas „CONTRACALOR“
- Wärmeabsorbierendes
Drahtglas „CONTRACALOR“

Repräsentant: H. Büchi, Zürich, Waisenhausstr. 4
Telefon Nr. (051) 23'79'21

Leicht zu montieren . . .

Dank der patentierten 2-Punkt-Aufhängung wird der Therma-Boiler auf Mauer- oder Holzunterlage ohne besondere Lehren für die Wandbolzen innert kürzester Zeit montiert.

Leicht zu revidieren . . .

Auch bei knappsten Raumverhältnissen wird der Therma-Boiler mit Leichtigkeit revidiert, weil der Apparat zum Ausfahren des Heizeinsatzes einfach seitwärts oder nach vorn zu schwenken ist.



Wählen Sie den zuverlässigen

Therma Boiler

Therma AG. SCHWANDEN/GL TEL. (058) 7 14 41

Büros und Lager: Zürich, Beethovenstraße 20 (Claridenhof);
Bern, Monbijoustraße 47; Lausanne, 1, Beau-Séjour; Genf,
13, rue Rôtisserie

Besuchen Sie uns an der Olma in St. Gallen: Halle 8,
Stand Nr. 831

«CANTEX»
gepreßte Schilfrohrmatten
 ein hervorragendes Isoliermaterial

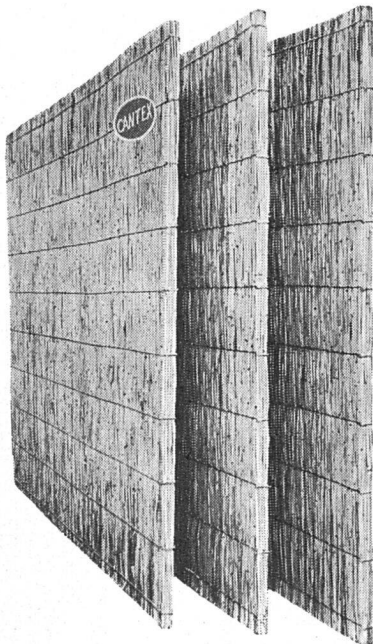

Wärmeleitzahl: 0,047

Großformat:
 200 × 150 cm

rein Schweizer Fabrikat

Stärke: 2 2½ cm

Gewicht: 4,5 6 kg
 pro m²

Stärke: 3½ 5 cm

Gewicht: 7,5 9,5 kg
 pro m²

Verwendung:

Isolierung von Beton-
 decken, Flachdächern,
 Verkleidung von Mau-
 erwerk, freihängende
 Decken, Unterlagsbö-
 den usw.

Alleinfabrikanten:

VEREINIGTE SCHILFWEBEREIEN ZÜRICH
 das führende Unternehmen für Schilf-Leichtbaustoffe
 Stampfenbach-Platz 1 Telephon (051) 28 43 63

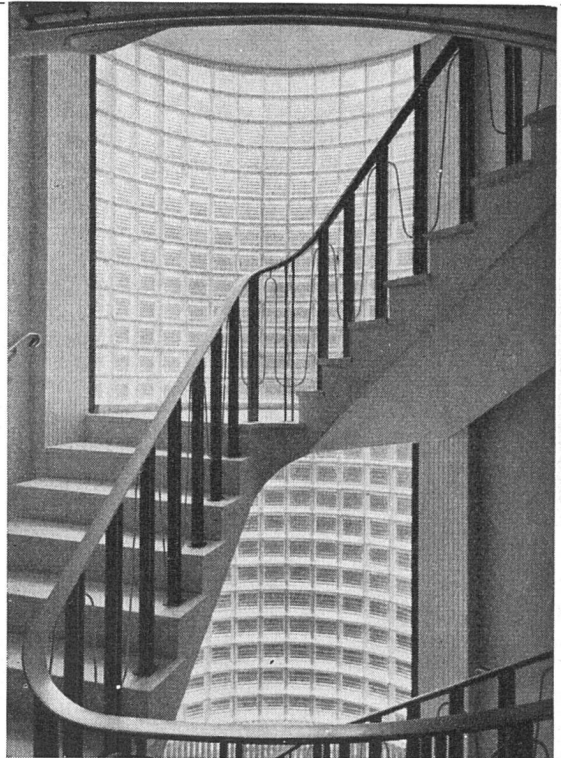

Moderner GLAS-BETONBAU

begeh- und befahrbare Oberlichter und Wände

Quendoz, Erne & Cie., Zürich 5

Hardturmstraße 131, Telephon (051) 42 17 30

In 12 mm Stärke
 entspricht sie
 der Isolierfähigkeit
 einer 200 mm dicken

Backsteinmauer:

griso-tex

die schweizerische
 Holzfaserplatte
 von schönster Struktur



Der neue Spachtel-Belag

ist

druckfest und widerstandsfähig
 fugenlos hygienisch
 elastisch leicht zu reinigen
 staubfrei vollkommen säurefrei

geeignet für

Büros Anstalten
 Spitäler Ateliers
 Schulen Wohnbauten usw.

Euböolithwerke AG., Olten

Telephon (062) 5 23 35

Die neue Einstück-WC-Anlage

ARLA spült störungsfrei und betriebssicher
 ARLA besitzt eine korrosionsfreie Spülkastengarnitur
 ARLA ist mit einem neuen genial konstruierten Bakelit-
 Sitz mit Scharnieren Modell «KERA» versehen

ARLA

Argovit Porzellan Laufenburg

mit Tiefspül- oder Ausspülklosett erhältlich



KERA-WERKE AG., LAUFENBURG AG

Fabrik für sanitäres und technisches Porzellan

Bezugsquellen: Die Mitglieder des
 Schweiz. Großhandelsverbandes der sanitären Branche

Geringste Rußbildung, rationeller Betrieb dank GILBARCO

GILBARCO besitzt als einzige Oelfeuerung die **SPARKUPPLUNG**, welche die Rußbildung praktisch ausschließt.

Beim gewöhnlichen Oelbrenner...

sind Motor, Ventilator und Oelpumpe zusammengekuppelt. Wenn der Motor zu drehen beginnt, fördert die Oelpumpe sofort die volle Oelmenge. Resultat: Während kurzer Zeit unvollständige Verbrennung: Rauch und Ruß. Ruß an der Kesselwand wirkt aber wie eine Isolationsschicht - die Heizung braucht mehr Oel.

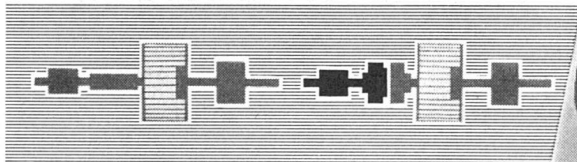

Beim GILBARCO...

ist die Antriebswelle durch die pat. SPARKUPPLUNG unterteilt. Beim Start beginnen sich nur Motor und Ventilator zu drehen; die Oelpumpe jedoch steht noch still. Erst wenn der Ventilator auf vollen Touren läuft, setzt die Oelpumpe ein. Das Heizoel gelangt also erst in den Kessel, wenn genügend Luft für eine vollständige Verbrennung vorhanden ist. Resultat: **Weder Rauch noch Rußbildung!** Dauernd schöne, helle Flamme, keine wärmeraubende Isolationsschicht an der Kesselwand - also geringerer Oelverbrauch!



An die Flexflam AG.,
Tödiistr. 9, Zürich 27
Tel. 27 12 55

* Senden Sie mir unverbindlich Ihr interessantes Prospektmaterial.
 * Es würde mich interessieren, mehr über Ihre Oelfeuerung zu erfahren und ersuche um verbindliche Beratung.

* Gewünschtes bitte ankreuzen

Gilbarco

die wirtschaftliche
Oelfeuerung
mit der
patentierten
SPARKUPPLUNG

Ortsvertretungen und
Servicestellen in der
ganzen Schweiz.

FORM

W 1

Name

Adresse



Theaterhalle Korpus aus Novopan furniert

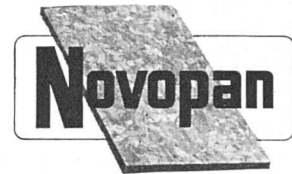

Die mannigfaltigen Verwendungsmöglichkeiten von Novopan bieten dem Fachmann große Vorteile

Verlangen Sie unsere Techniker

NOVOPAN AG KLINGNAU

Telefon (056) 5 13 35 / 36



Eine Reihe echter Schweizer Fabrikate

Das Heizöl hat die Probe bestanden!

AUTOCALORA ebenfalls!

VESTOL Zimmer-Ölöfen

Schöner Emailguß Castor – Vier Modelle (25, 45, 55, 66) heizen regelmäßig und mit Leichtigkeit 80–350 m³

SCHWEIZER QUALITÄT BEI GLEICHEM PREISE

Gratiskontrolle durch die Fabrik
Unterhaltungsdienst im Abonnement
Ein VESTOL ist zuverlässiger!

THERMEX

Automatischer Öl Brenner 25 – 650 000 WE/h – 25-jährige Erfahrung
Bestandteile von Weltruf

Ein SCHWEIZER Produkt von absoluter Sicherheit – Ein Jahr Garantie

THERMATIC Warmluftgenerator von großer Leistung, besonders geeignet für großen Rauminhalt – Schweizer Brenner Thermex, 50–500 000 WE/h

Alle diese Apparate werden vor Verlassen unserer Werkstätten genauestens kontrolliert

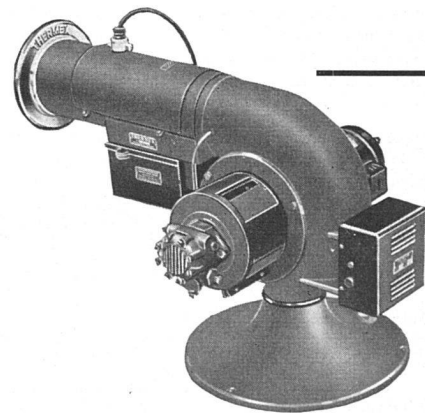

AUTOCALORA AG., Ölheizungen – Rue de l'Union 15 – **VEVEY,** Téléphone (021) 5 55 44

Vom Schaffen der Hasler-Werke

Automatische Telephonie Haustelephon-Anlagen Hasler

Nach Mass ...

den Bedürfnissen des Betriebes angepasst, ob es sich um Neu-Einrichtungen oder um Ausbau und Modernisierung bestehender Anlagen handelt, es lohnt sich immer! Automatische Haustelephon-Anlagen-Hasler, ergänzt durch Personen-Suchanlagen, helfen tüchtig mit, die Arbeitsintensivität des Betriebes zu steigern, die Abwicklung der Geschäfte flüssiger zu gestalten! Kleinzentralen mit nur 2 Amtsleitungen bis zu Grossanlagen für hunderte von Teilnehmern mit Automat und Vermittlerstelle. Unser Beratungsdienst steht zu Ihrer Verfügung!



Hasler AG Bern

WERKE FÜR TELEPHONIE UND PRÄZISIONSMECHANIK

HASLER
8400 T

Was immer Sie auch gewohnt sind Volltastbrett oder Zehnertastatur

Wir führen leistungsfähige Addier-Saldiermaschinen in jeder Tastbrettart
in grosser Modellauswahl

Monroe



schreibende Addier- und Saldier-
maschinen, Einzahlwerk- und Du-
plexmodelle, 8-, 10- und 13/14-stellig

Addier-Saldiermaschine neuester
Konstruktion, 9- und 11/12-stellig

WALTHER



ADDITIONS- & RECHENMASCHINEN AG. ZÜRICH

Bahnhofplatz 9

VICTORIA-Haus

Telefon (051) 2701 33 - 2701 34

EMBRI

KLINKER

Werner Ganz



Klinkerfabrik Embrach

gegründet 1951

Telephon 051/96 25 25

im Dilemma

steckt man, wenn Möbelwagen bereits vor dem
letzten Anstrich vor dem Neubau stehen.
Eine absolut zuverlässige Anstrichfarbe rettet die Lage!

Gysba

Dispersion

die neuzeitliche, tuchmatte Anstrichfarbe für Wände und Decken
ist hochelastisch, geruchlos, deckt gut und trocknet in 1-2 Stunden.

Telephonieren Sie (061) 94344

GYSIN & CO., MUTTENZ-BASEL

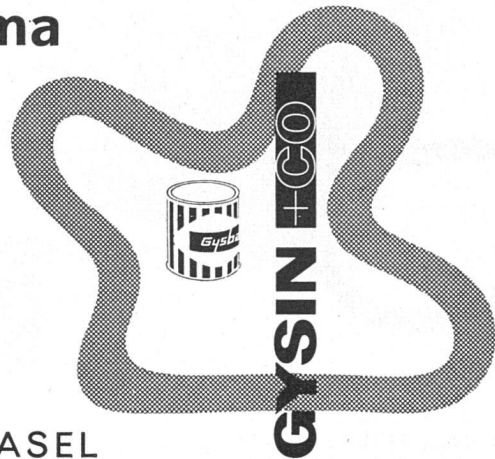

die älteste schweiz. Lack- und Farbenfabrik



ARCHITEKTUR-MODELLBAU EDUARD VOGEL BILDHAUER DIE POLDSAU S.G

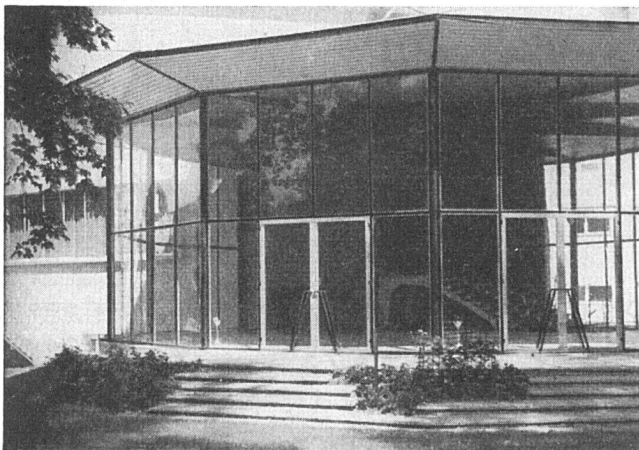

SCHAUFENSTER-ANLAGEN
STAHL-TÜREN UND -TORE
GARAGETORE
STAHLTREPPEN

Gebr. Demuth & Co., Baden

TELEPHON (056) 2 54 44

Immer wieder beweist
unsere Firma ihre
Leistungsfähigkeit:

- 1926 Bahnhof Enge
- 1936 Grossmünsterturm
- 1939 Kongresshaus
- 1948 Fraumünsterturm
- 1950 Kantonsspital Zürich
- 1952 Flughafen Kloten

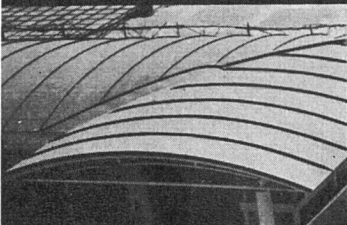

JAKOB **SCHERRER** SÖHNE

Spenglerei Zürich 2
Allmendstr. 7
Tel. 051 / 25 79 80

Eine neue Kombination . . .

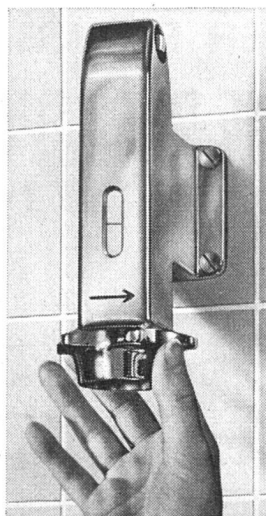

Konzentrierte, reine
Toilettenseife und
höchste Service-
Reinlichkeit konnten
bisher auf viel be-
nutzten Toiletten
noch nicht so voll-
kommen geboten
werden, wie das
jetzt mit dem neuen
**Seifenspender
SAPOR** möglich
ist. SAPOR-Seife
und SAPOR-Gerät
erfüllen diese beiden
Bedürfnisse gleich-
zeitig. Nun kann auch
dieser Teil der Toi-
letten hygienisch
vollendet werden.

Der Sanitär-Großhandel gibt Ihnen gerne Auskunft
über diese massive, sparsame, betriebs- und
diebessichere Neu-Konstruktion. Referenzen wer-
den vom Hersteller dieses Schweizerproduktes
gerne mitgeteilt.

AUGUST BELZ GOLDACH (SG)
Telephon (071) 4 13 71

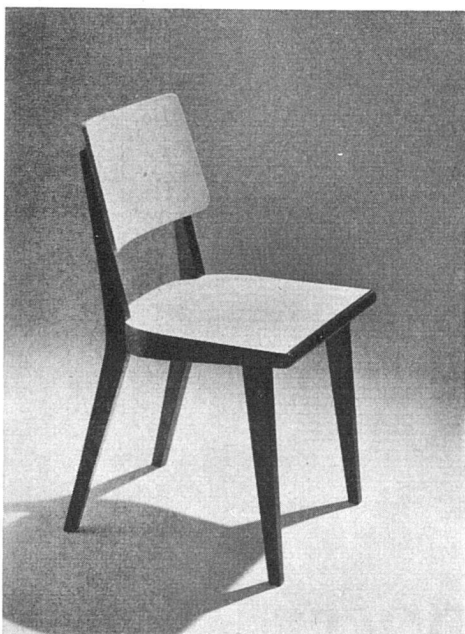

HORGEN-GLARUS

Stuhl Mod. Nr. 842
SWB-Auszeichnung «Die gute Form 1954»

AG. Möbelfabrik Horgen-Glarus
Glarus

Telephon (058) 5 20 91

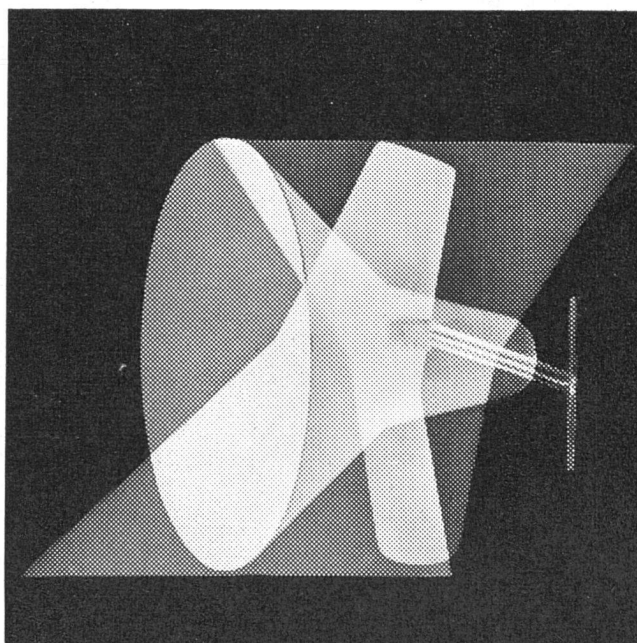

21.542 Wandleuchte, Messing matt mit Reflektor weiß gespritzt. Erhältlich
in allen Fachgeschäften.
B. A. G.-Erzeugnisse werden in Fachkreisen des In- und Auslandes,
dank ihrer neuzeitlichen und lichttechnisch zweckentsprechenden Gestal-
tung, hoch geschätzt.
Ausstellungs- und Verkaufsräume: Stampfenbachstraße 15, Zürich

BAG TURGI



**DER BLEISTIFT,
MIT DEM DIE GANZE WELT SCHREIBT
DER KOH-I-NOOR VERSATIL**

Jederzeit gebrauchsfertiger, nie versagender
Mechanismus zum Herausschieben der Mine.
Elegante, dauerhafte Konstruktion. Feinkör-
nige Kohlenminen KOH-I-NOOR.



PragoExport

Abt. KOH-I-NOOR L. & C. HARDTMUTH
PRAHA II, JUNGMANOVA 34
TSCHECHOSLOWAKEI

Bezugsquellennachweis durch: POPYRIA AG., Rautstraße 11, ZÜRICH

Der richtige Bodenbelag ?

Nur der Fachmann mit reicher Auswahl und jahrelanger Erfahrung in einwandfreiem Verlegen kann Sie über Bodenbeläge gut beraten. FORSTER führt erstklassige in- und ausländische Spezial-Produkte und kennt ihre Eigenschaften und Vorteile in jeder Hinsicht. Bevor Sie sich zu einem Bodenbelag entschließen, prüfen Sie bei uns die verschiedenen Fabrikate. Bei FORSTER finden Sie das Richtige!

Forster
BELLEVUE/PLATZ
Zürich Tel. 24 17 25

Baulinoleum

EXPANKO

KORKPARKETT
Stadel
PARQUET LIEGE

AT
Platten

Gummibelag

GAUGER

RADIO-TOR

Eine verblüffende Anwendung moderner Elektronik für die praktischen Bedürfnisse im Alltag.

Verlangen Sie unsern Spezialprospekt und unverbindliche Offerte.

GAUGER & CO. AG. • ZÜRICH 6

NIKLAUSSTRASSE 11

TELEPHON (051) 26 17 55

Die Novemбераusgabe unserer Monats-
schrift WERK wird als Sondernummer

GRAPHIK IN DER SCHWEIZ

herausgegeben. Das ausgedehnte Pro-
gramm sieht Diskussionsbeiträge über
den Standort der Graphik vor, mit grund-
sätzlichen Artikeln über Arbeiten des
In- und Auslandes. Es werden u. a. auch
die verschiedenen Arten der Werbung
(Plakate, Drucksachen, Inserate usw.)
im Zusammenhang mit dem Anteil des
Graphikers aufgezeigt. Ein besonderer
Beitrag gilt der Ausbildung.

Wir empfehlen, eventuelle zusätzliche
Bestellungen so bald als möglich an den
Verlag, die Buchhandlungen oder Kioske
zu senden, da diese Ausgabe erfahrungs-
gemäß ausverkauft sein wird.

Der Verkaufspreis der Einzelnummer wird
für diese Ausgabe im Inland auf Fr. 4.50,
im Ausland auf Fr. 5.- inkl. Porto und
Verpackung festgesetzt.

VERLAG WERK, WINTERTHUR
Postfach 210 Telephon (052) 222 52

Hier abtrennen, auf Postkarte aufkleben oder in Kuvert als Drucksache versenden

D____ Unterzeichnete bestellt _____ Exemplare WERK,
Nr. 11/1955, Sonderheft «Graphik in der Schweiz».

Name des Bestellers:

Genauere Adresse:

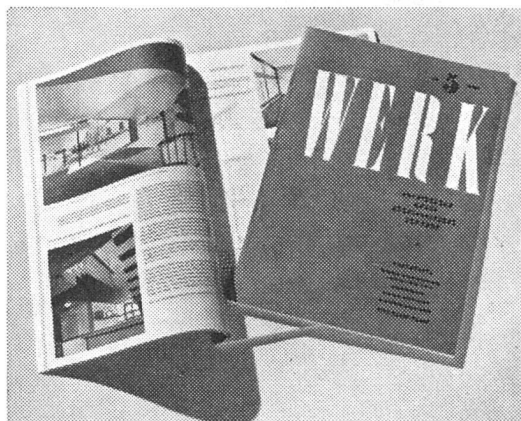

SCHWEIZERISCHE ARCHITEKTUR- UND KUNSTZEITSCHRIFT

kann in folgenden Ländern im

Postabonnementsverkehr

abonniert, bestellt und in der Währung des
Landes bezahlt werden

BELGIEN, DÄNEMARK, DEUTSCHLAND
(West-Zone), FINNLAND, FRANKREICH,
HOLLAND, ITALIEN, LUXEMBURG, MA-
ROKKO (Franz. Kolonie mit Ausschluß der
span. Zone), NORWEGEN, ÖSTERREICH,
PORTUGAL, SCHWEDEN, VATIKANSTAAT

Abonnementspreis:

Auslands-Abonnement für 12 Monate sFr. 45.-

VERLAG «WERK» WINTERTHUR

Postfach 210

KUNSTMUSEUM WINTERTHUR

21. August bis 20. November 1955

Die Privatsammlung Oskar Reinhart

Die alten Meister – Die französischen Maler des 19. Jahrhunderts

Geöffnet täglich (außer Montag vormittag) 10–12 und 14–17 Uhr

Dienstag und Donnerstag auch abends 20–22 Uhr

Jahrzehntelange Erfahrung und fachkundiges Personal
garantieren für absolut einwandfreie Ausführung von

FLACH-BEDACHUNGEN

Unsere Fachleute sind gerne bereit, Ihnen unverbindlich mit
besonderen Ratschlägen zu dienen

MEYNADIER

MEYNADIER & CIE AG
ZÜRICH UND BERN

die Spezialisten

Autofrigor

KLIMA-ANLAGEN

Autofrigor AG Zürich

Schaffhauserstr. 473 · Tel. (051) 48 15 55

Die Klima-Anlage in Verbindung mit einer Kältemaschine «Autofrigor» ist in der Lage, jedes gewünschte Klima – ohne Rücksicht auf die Außenwitterungsverhältnisse – zu schaffen. Die Kältemaschine «Autofrigor» macht jede Klima-Anlage zu einer vollwertigen Einrichtung.

GEBERIT 



GEBERT & CIE RAPPERSWILSG

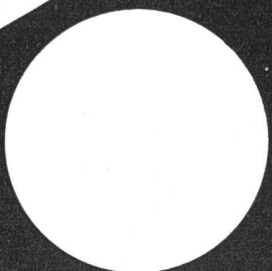

*auch hier
elektrische
FAVAG-Uhren*



FAVAG
Fabrik elektrischer Apparate AG.
NEUCHÂTEL

FAVAG
H. 796



**Gips- und
Maler-
Genossenschaft
Zürich**

Zürich 9/47 Flurstr. 110
Tel. 52 14 88

Ausführung von
Gips-, Maler- und
Tapeziererarbeiten

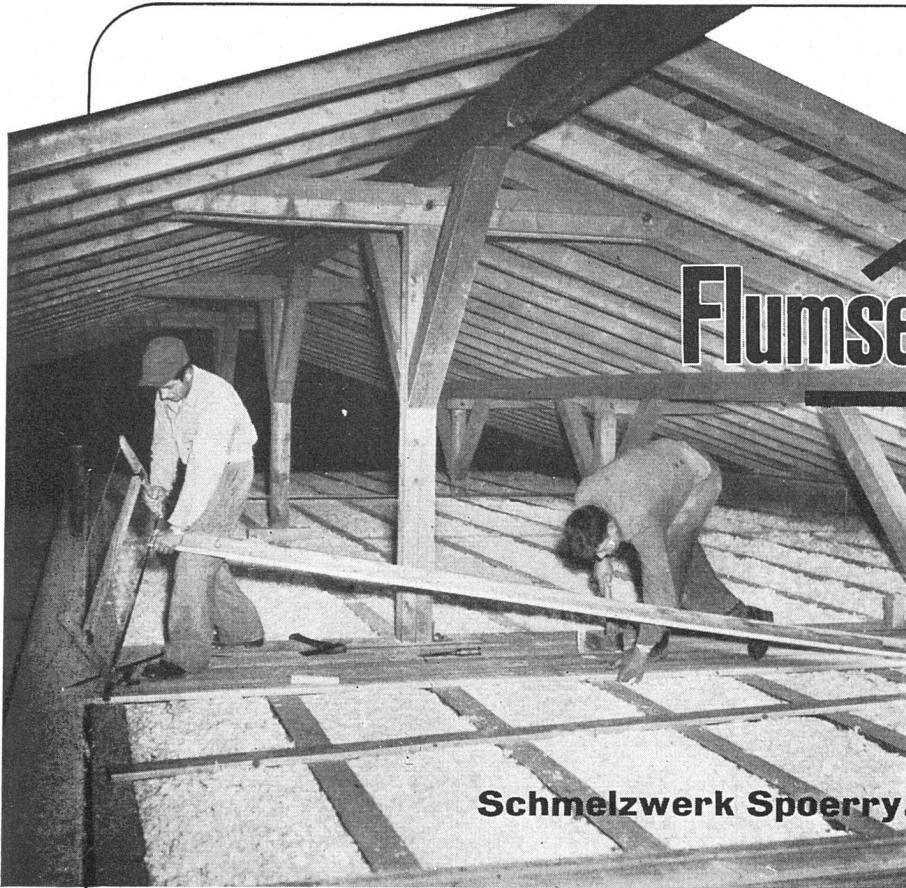

leichtes **und** billiges
Isoliermaterial

Flumser Steinwolle

isoliert 3 bis 5 x besser
als Schlacke und ist erst noch
viel billiger. Angenehmes,
rasches Arbeiten.

Schmelzwerk Spoerry, Flums Tel. (085) 8 31 48

Verlangen Sie Prospekt und Muster.

GC Kipptor das geräuschlose Garagetor

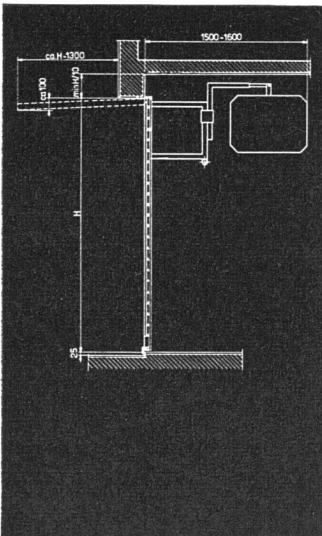

Geilinger & Co. Winterthur

GARDY

für die Architektur von heute

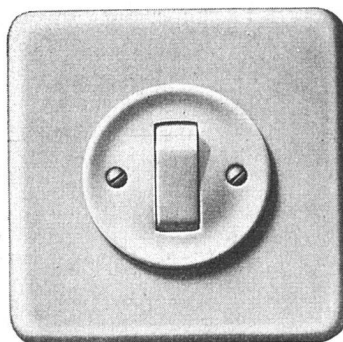
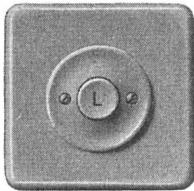
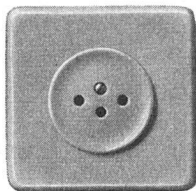
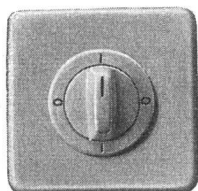

Der neue Schalter mit elastischer Befestigung macht alle Einstellungen überflüssig

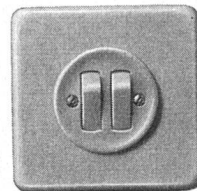

ELEKTRO-MATERIAL AG
Generalvertretung in Zürich, Basel
Bern, Genf, Lausanne, Lugano

Zentralheizungsfabrik

Berchtold & Co.

Gegründet 1871

Thalwil Telephon 051/92 05 01



JOHNS-MANVILLE
JM
PRODUCTS

JOHNS-MANVILLE BODENBELÄGE

ASPHALT-TILE + TERRAFLEX

BERN: FLACHDACH- & TERRASSENBAU AG
Marktgasse 37 Tel. (031) 2 39 89

ZÜRICH: SPONAGEL & CIE.
Sihlquai 139-143 Tel. (051) 42 76 00



BELCO

SANITÄRE APPARATE
WEISS UND FARBIG
(Aufnahme aus unserer Ausstellung)



Sanitäre Apparate AG. Zürich
Stauffacherquai 42, Tel. (051) 23 86 60

WÄRME STRAHLT AUS DER



DECKE

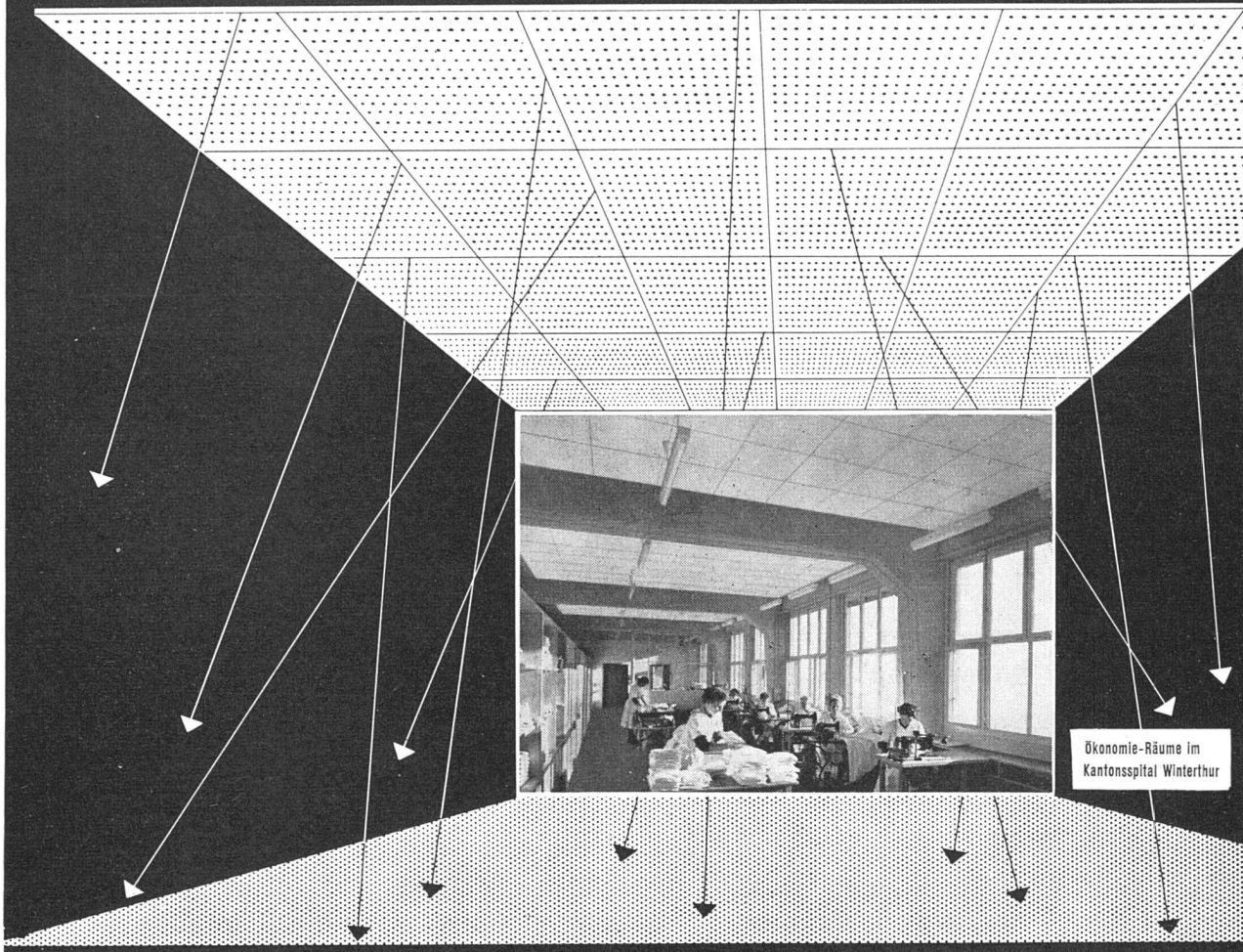

Ökonomie-Räume im Kantonsspital Winterthur

Wärme strahlt aus der Decke...

7-8 Monate pro Jahr leben wir in abgeschlossenen Räumen und halten in dieser sonnenarmen Zeit eine Heizung in Betrieb, deren Wirtschaftlichkeit sich erst am Tage nach Abschluß der Heizperiode — dann, wenn sich der Verbrauch an Material einwandfrei feststellen läßt — zeigt. Unser Augenmerk darf aber nicht nur auf die ökonomischen Vorteile gerichtet sein; mindestens ebenso wichtig ist unsere Gesundheit, die wir möglichst unbeeinträchtigt durch die Übergangs- und Wintermonate bringen wollen. Rund 2000 Stunden pro



Jahr sind wir mehr oder weniger eingekapselt in Fabriken, Büros und Schulen. Was wir alle, Berufstätige, Schüler, Hausfrauen usw. mit Recht von der Heizung erwarten und verlangen müssen, ist: Daß sie ein angenehmes Raumklima herstellt, welches der Gesundheit zuträglich ist, die Leistungsfähigkeit steigert und die Behaglichkeit fördert.

Die meisten Leute sind der irrigen Meinung, die körperliche Behaglichkeit beruhe im Winter auf einer genügenden Zufuhr von Wärme. Die Verhältnisse sind jedoch anders. Der Körper erzeugt selbst Wärme und gibt diese an seine Umgebung ab. Die Raumheizung hat nun die Aufgabe, zu verhindern, daß sich der Körper zu stark abkühlt! Im Freien vermeiden wir dies,

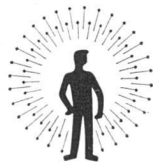

indem wir uns in warme Kleider hüllen, im Wohn- und Arbeitsraum dagegen wird die Körperwärmeabstrahlung verhindert durch eine genügende Erwärmung der Umgebung. Nach den modernen wissenschaftlichen Erkenntnissen über die Wärmestrahlung ist es vorteilhafter, sowohl in wirtschaftlicher wie in hygienischer Hinsicht, durch milde Strahlung die den Raum begrenzenden Flächen so zu erwärmen, daß die zu starke Körperabstrahlung vermöglicht wird. Diese Lösung ist günstiger als die bisher übliche Erwärmung der Luft. Das Raumklima ist auch viel angenehmer, weil bei dieser Art der Heizung die Zimmerluft frischer sein kann, ohne daß die Bewohner ein Gefühl von Kälte empfinden. Wichtig ist jedoch, daß sich die Strahlung den wechselnden Temperaturverhältnissen rasch anpassen kann, so daß Überwärmung oder Unterkühlung praktisch verhindert werden können.

Ganz vorzügliche Leistungen sind in dieser Hinsicht mit der ZENT-FRENGER-Strahlungsheizung geboten, weil die aus Aluminiumplatten bestehende Decke sehr leicht ist und die Wärme besonders gut leitet, so daß keine Wärmespeicherung, d. h. Trägheit, entsteht. Die von warmwasserdurchflossenen Röhren erwärmte Decke strahlt gegen die Wände und den Fußboden und erzeugt dadurch das angenehme Raumklima mit nicht zu hoher Lufttemperatur. Zu den vielen heiztechnischen Vorteilen gesellen sich aber auch noch wirtschaftliche! Die etwas weniger hohe Raumtemperatur gestattet beträchtliche Einsparungen an Brennstoffen. In Gebäuden, die nur mit Unterbrüchen benützt werden (Bürogebäude, Schulhäuser, Verkaufsgeschäfte usw.), kann sodann die Heizung der ZENT-FRENGER-Decke jederzeit eingestellt oder sehr stark gedrosselt werden. Bei Wiederinbetriebnahme tritt der Wärme-Effekt rasch ein.



Die ZENT-FRENGER-Decke ist immer mit Schallschluck kombiniert! Zudem kann

sie auch an bereits bestehende Radiatoren-Heizungen angeschlossen werden, so daß ihr Einbau nicht nur bei neuen Objekten möglich ist! Heizung und Schallschluck in einem, läßt sich die ZENT-FRENGER-Decke auf Wunsch noch weiter ergänzen durch Lüftung und (oder) Kühlung! Die letztgenannte Möglichkeit ist im Sommer, wo sich der Körper wieder ändern klimatischen Verhältnissen anpassen muß, eine wahre Wohltat. Die FRENGER-Decke, mit Lüftung und Kühlung kombiniert, ersetzt mit weniger Aufwand die teuren Klimaanlagen. Ein ganz besonderer Vorteil der idealen

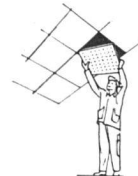

ZENT-FRENGER-Decke ist ihre unbeschränkte Zugänglichkeit: Leitungen für Elektrizität usw. können unsichtbar, aber immer zugänglich, montiert werden! — Wärme strahlt aus der Decke, wie die Sonne vom Himmel ...

ZENT AG.



BERN

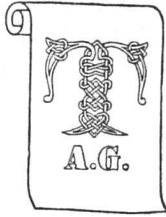

Tapeten A.G.

ZÜRICH FRAUMÜNSTERSTR. 8
 ECKE BÖRSENSTR./STADTHAUSQUAI
 TELEPHON 25 37 30
 POSTCHECK VIII 657

TAPETEN - VORHÄNGE - WANDSTOFFE - INNENDEKORATION

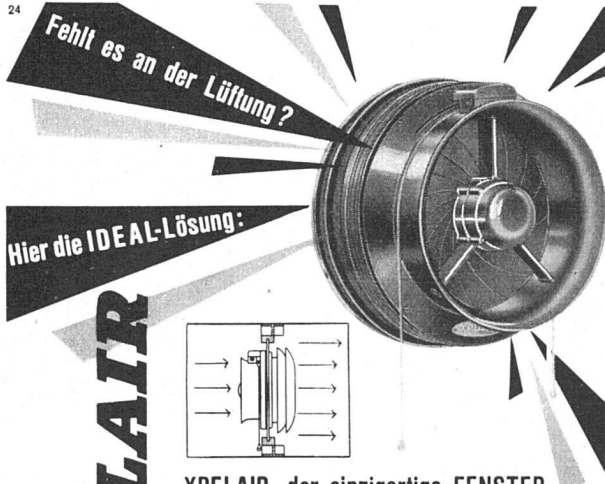

Hier die IDEAL-Lösung:

XPELAIR

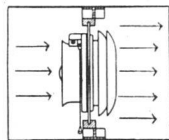

XPELAIR, der einzigartige FENSTER-Ventilator mit IRIS-Verschluss, schafft ein angenehmes Klima – ohne Zugluft

- Einfachstes Einbauen in Fenster oder Mauer
- Vibrationsfrei, ruhiger, sparsamer Betrieb
- Wenn abgestellt, vollständige Abdichtung nach aussen
- 2 Spitzenprodukte von Woods für 425 und 850 m³ Stundenleistung

Alles Nähere durch den Generalvertreter:



A. WIDMER AG. Talacker 35, ZÜRICH Tel. (051) 23 03 11

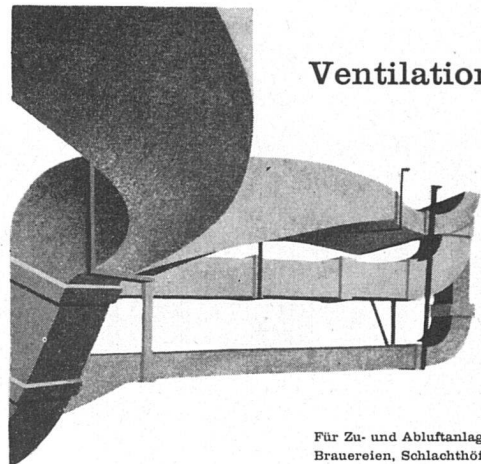

Ventilationen

Für Zu- und Abluftanlagen in Brauereien, Schlachthöfen, Industriehallen, Lebensmittelagern, Bürogebäuden, Restaurationsbetrieben usw. Unverwitterbare, nicht-rostende Kanäle mit kleinstem Reibungswiderstand. Anfertigung besonderer Formstücke nach eingesandten Plänen.



Eternit AG. Niederurnen
 Telefon 058 415 55



Polizei-Verwaltungsgebäude Spiegelhof Basel
 Von der Mühl & Oberrauch, Architekten, Basel

Photo: Photoglob

BERNHARD HITZ, USTER/ZH

Fugenlose SPRAY «LIMPET» ASBEST-Akustik- und Schallschluckbeläge
 Feuerschutzbeläge
 Kondensations-Verhütungsbeläge

SPRAY «LIMPET» ASBEST-Schallschluckbeläge an der Decke des Kontrollbüros – 680 m² – direkt auf Drahtgeflecht fugenlos aufgespritzt.

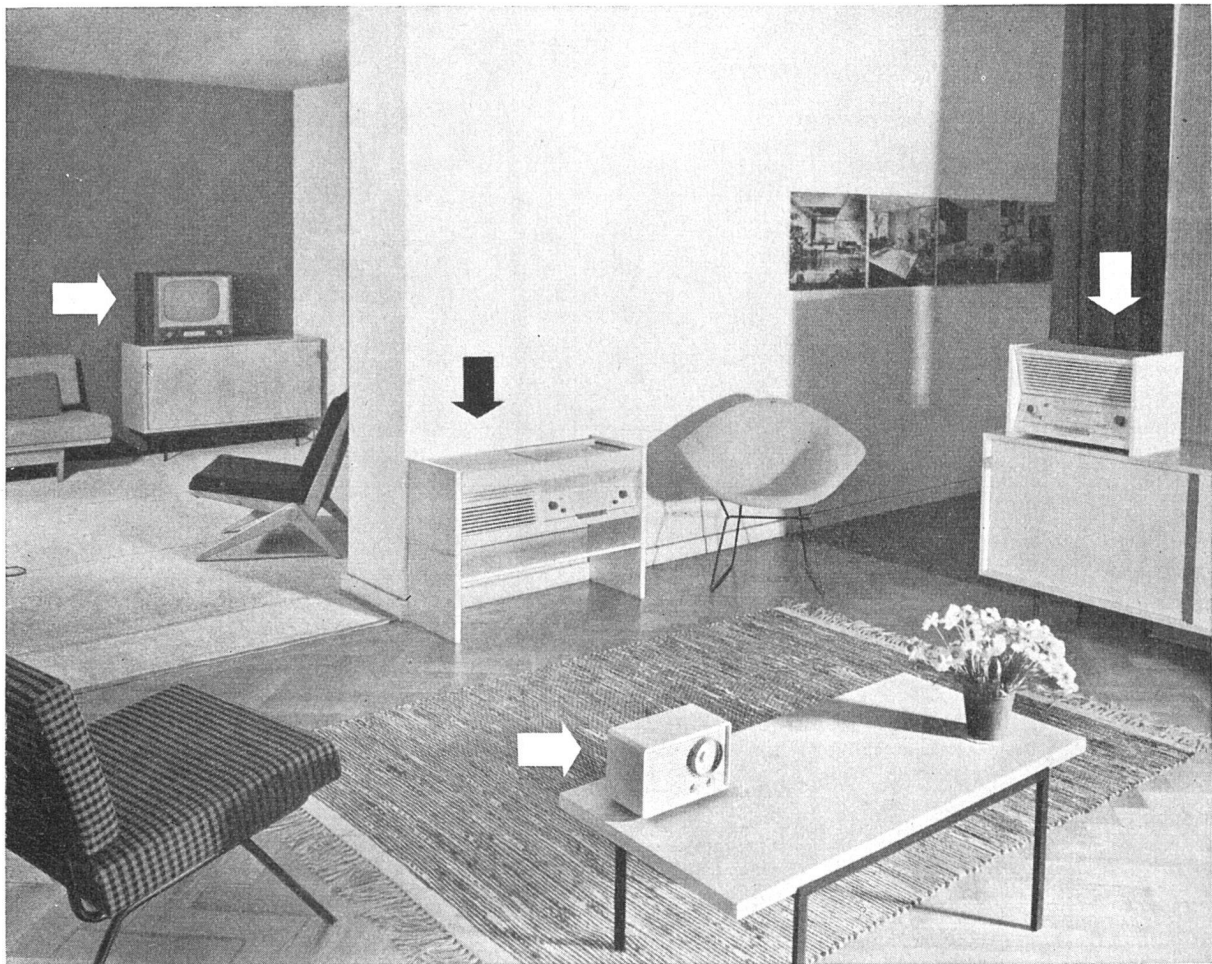

BRAUN

Radio- und Fernsehgeräte im Stile unserer Zeit

Verlangen Sie den vierfarbigen Sonderkatalog Z 7. Er enthält eine ausführliche Darstellung sämtlicher Braun-Geräte für neuzeitlichen Lebensstil. Versand durch Braun-Beratungsdienst, Frankfurt a. M., Rüsselsheimer Straße 22.

Neuzeitliche Leselampe

überall anwendbar

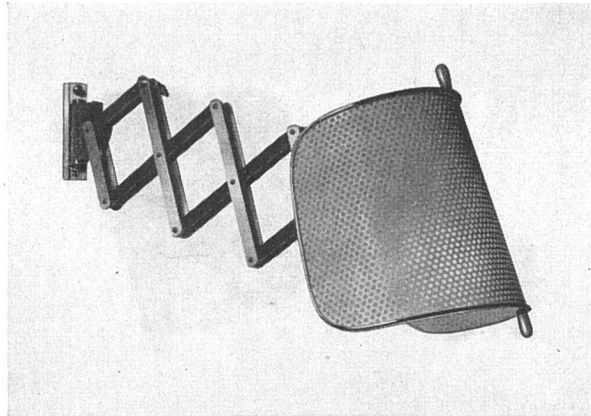

6794 P Scherenwandarm, Messing matt, mit Schirm perforiert, weiß, crème oder andersfarbig gespritzt, mit Metallrand Messing poliert, neig- und ausziehbar 45 cm, **ausklinkbar**, mit 2 Wandplatten und Zwischenschalter.



Gegr. 1921

Verkauf durch Elektro-Fachgeschäfte

ALFRED R. MÜLLER, BASEL 7

INH.: FRAU LÉONIE MÜLLER

AMBA Beleuchtungskörper- und Metallwarenfabrik / Fabrique de lustre en métal
Hammerstraße 142 Telephon (061) 323350



Winterthur UNFALL

Schweizerische Unfallversicherungs-Gesellschaft in Winterthur

Wir leisten Kaution

an Ihrer Stelle

durch unsere

Baugarantie-Versicherung

Auskunft und Offerten

durch unsere Geschäftsstellen

**Türschoner
aus
Celluloid**

SCHLUND & CO

Celluloidwarenfabrik

ZÜRICH-ALTSTETTEN

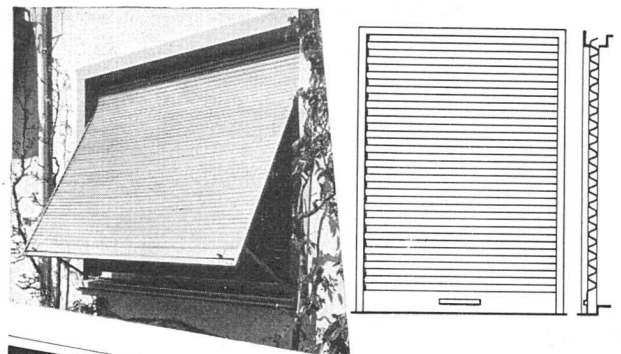

HARTMANN

Rolladen in Holz
und Metall
Jalousieläden
Sonnen- und
Balkonstoren

Filialen in:
Basel · Bern · Zürich
Luzern · Lausanne

ROLLADENFABRIK U. METALLBAU
Hartmann & Co. AG. Biel

2 Millionen m²

JURASIT-Edelputz

im Zeitraum von 3 Jahren

Ein Beweis unserer Leistungsfähigkeit und der Zufriedenheit unserer Kunden

Terrazzo- & Jurasitwerke AG Bärschwil (SO) Telephon (061) 89 61 11 / 89 61 12

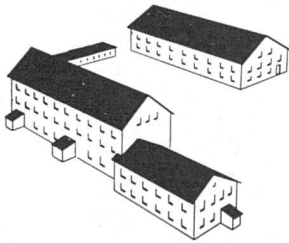

MODELL- U. RELIEFBAU M. LANGMACK

ARCHITEKTURMODELLE IN GIPS, HOLZ UND KARTON · UNTERRICHTS-, DEMONSTRATIONS- UND INDUSTRIEMODELLE IN METALL · RELIEFS · GIPSMODELLE ALS WETTBEWERBSUNTERLAGEN

ZÜRICH 7/53 · EIERBRECHTSTR. 32 · TELEFON: GESCHÄFT und PRIVAT (051) 34 83 22

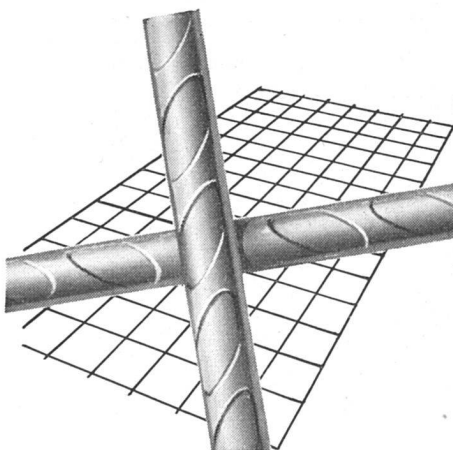

Profilierte

PERFEKT

Armierungsnetze

+ Pat.

erhöhen die Haftfestigkeit auf **300%**

Mehr als 50% Gewichtsersparnis
Ausführlicher Katalog mit Berechnungstabellen durch:

EMIL HITZ

Fabrik für Drahtgeflechte
Zürich 3 Grubenstr. 29 Tel. 33 25 50
Zweigbetrieb Basel:
Ob. Rebgasse 40 Tel. 32 45 92



die ideale
Rohreinfriedung für Sportplätze;
formschön und dauerhaft

ARFA AG Stahlröhrenwerk
Basel/Dreispiß Telefon 061 - 34 74 80

3254





für jeden Bedarf





Der Name bürgt für Qualität







Clichés
SCHWITTER AG
Basel - Zürich

Soeben
erschienen

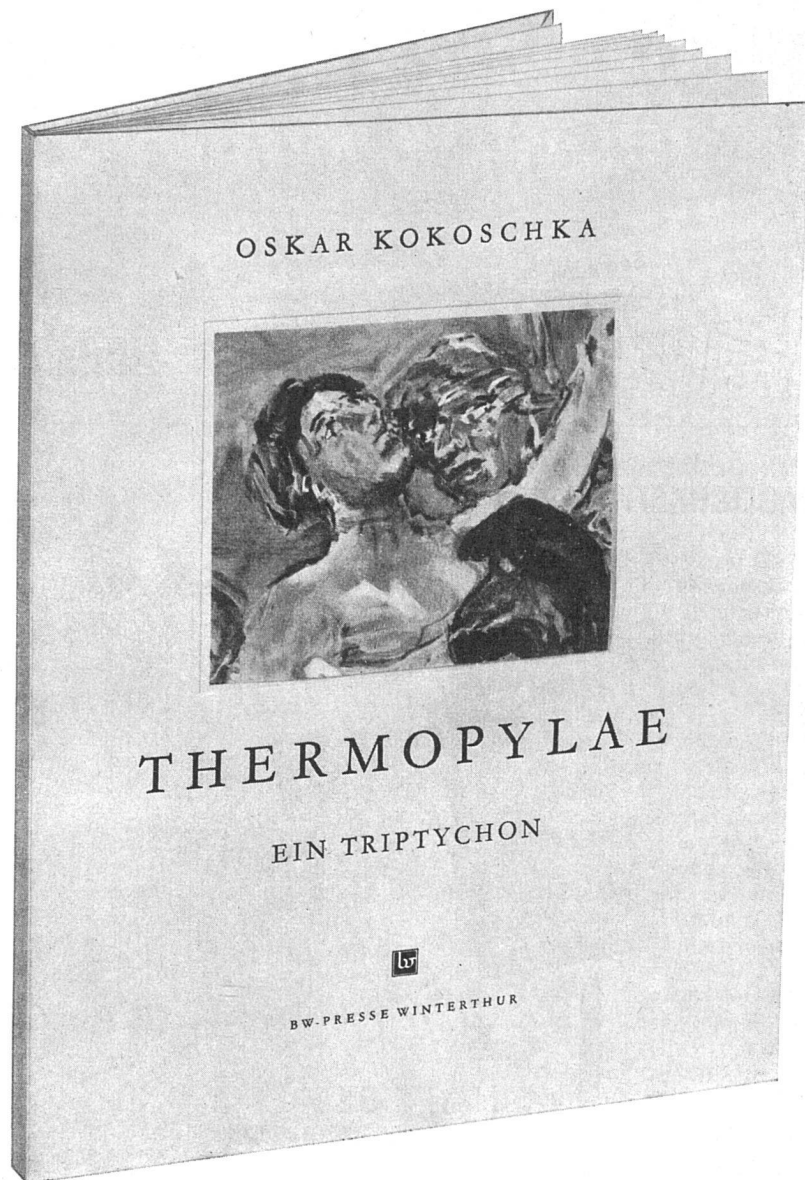

Kunstmappe mit 10 farbigen Abbildungen und den vorbereitenden Skizzen, Format 28,5 × 38 cm. Oskar Kokoschka schrieb dazu eine Einleitung, die ein Manifest des Menschlichen in unserer Zeit darstellt, und Walter Kern führt den Leser in die Gedankenwelt und formale Gestaltung des Werkes ein, das im Schaffen Kokoschkas und in der modernen Malerei eine Sonderstellung einnimmt. Der Text Herodots, der Kokoschka zu dieser Bilderfolge anregte, ist der Mappe als Anhang beigegeben.

Der Unterzeichnete bestellt bei der BW-Press, Technikumstraße 83, Winterthur (Schweiz)

_____ Mappe ___ Oskar Kokoschka, «Thermopylae», zum Preise von Fr. 39.- inklusive Porto und Verpackung

Name _____

Ort _____ Straße _____

Datum _____ Unterschrift _____

Glasbausteine

Mehr Licht, neue Effekte durch
Glasbausteine; unverwüchlich, wetter-
fest, gute Isolation, kein Unterhalt.
Prospekte, Auskünfte und techn. Beratung
durch die Spezialisten für Glasbetonbau
Schneider, Semadeni + Frauenknecht
Zürich 4, Feldstr. 111, Tel. (051) 27 45 63

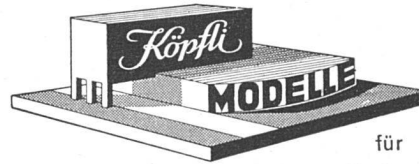

für
**Architekten
Ingenieure
Wettbewerbe**

Exakte Arbeit

Hans Köppli Architektur-Modelle, Reliefe
ALTDORF (Uri) Tel. 855

BEHAGLICHKEIT

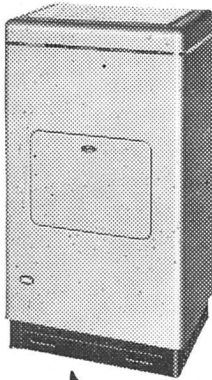

MIT DEM
SURSEE OELOFEN



VERLANGEN SIE PROSPEKTE

SURSEE-WERKE A.G. SURSEE

CARL HOHL'S ERBEN AG



DACHPAPPENFABRIK

Zürcherstr. 207a St. Gallen Tel. Nr. 22 98 08

Spezial-Unternehmung für die Aus-
führung von: Gußasphaltbelägen
Kiesklebedächern
Terrassenbelägen
Grundwasser-Isolierungen

Über 50jährige Erfahrung



Einladung zur freien

Besichtigung der permanenten

Baufach-Ausstellung in Zürich

Talstr. 9 (Börsenbloc, vis-à-vis Hotel Baur au Lac), Tel. 23 76 88
Über 950 beteiligte Firmen aus der ganzen Schweiz

Gratis-Zustellung des Ausstellungs-Kataloges
Herausgeber des Baufach-Marken-Registers

Schweizer Baumuster-Centrale Zürich

Geöffnet von 8.30-12.30 und 13.30-18.30
Samstag bis 17.00. Sonntags geschlossen

TRIVERS

HOCHDRUCK-STAMPF-ASPHALT-PLATTEN

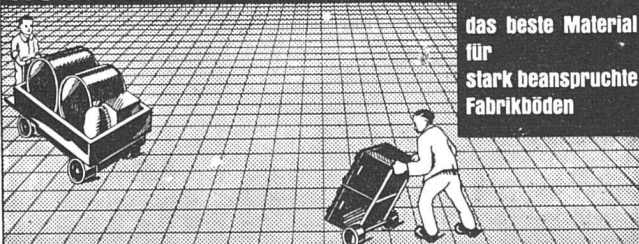

das beste Material
für
stark beanspruchte
Fabrikböden

BAUBEDARF ZÜRICH AG.
ZÜRICH

Heizung Sanitär

STRÄSSLE

Telephon (051) 24 63 30

Zürich 8 Färberstrasse 8

VENTILATOR AG
STÄFA

Spezialisiert seit 1890
Tel. (051) 930136

Klima-Anlagen

Lufttechnische Anlagen
Befeuchtungs-Apparate
Elektrofilter



Lassen auch Sie den JOHNSON Super für sich arbeiten!

Er meistert in kurzer Zeit die grössten Bodenflächen ohne Ihr Personal zu übermüden. Willig und leicht gleitet er über Schwellen, unter Möbelstücke, bis ganz an Wände heran und in die Ecken.

Dabei kann ihm auch harte Beanspruchung nichts anhaben. Der JOHNSON Super ist zum arbeiten gebaut! Er blocht, fegt, schleift und poliert – er nimmt Ihnen alle Plagen der Bodenpflege ab. JOHNSON Blocher sind zu hunderten in Spitälern, Verwaltungen, Hotels, Flughöfen und Geschäftshäusern im täglichen Gebrauch. Zwei Modelle stehen zur Verfügung: Der Super 12 für mittlere Betriebe, der Super 16 für den Grossbetrieb. Lassen Sie sich unverbindlich durch einen freundlichen JOHNSON Fachmann beraten.

JOHNSON

JOHNSON WAX - Fabrik
E. Gasser Tel. 051 98 91 88
Geroldswilerstrasse Weiningen ZH

Kiesklebedächer
Wasserdichte Isolierungen
Bedachungs-
und Bausoliermaterial

Zürich 46 Tel. 051/46 9104

DACHPAPPENFABRIK

SÜSSMANN

Aktiengesellschaft

Hunziker & Cie

Tonwerk Döttingen

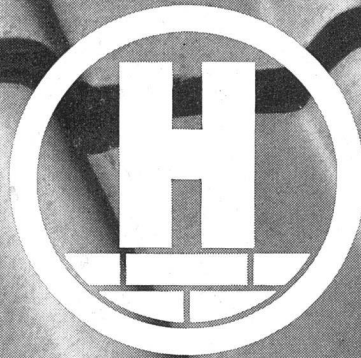

LFL-Pfannen-Kremper K 21

Printed in Switzerland

BUCHDRUCKEREI WINTERTHUR A.G.