

Zeitschrift: Das Werk : Architektur und Kunst = L'oeuvre : architecture et art
Band: 48 (1961)
Heft: 11: Wohnen : naive Kunst

Werbung

Nutzungsbedingungen

Die ETH-Bibliothek ist die Anbieterin der digitalisierten Zeitschriften. Sie besitzt keine Urheberrechte an den Zeitschriften und ist nicht verantwortlich für deren Inhalte. Die Rechte liegen in der Regel bei den Herausgebern beziehungsweise den externen Rechteinhabern. [Siehe Rechtliche Hinweise.](#)

Conditions d'utilisation

L'ETH Library est le fournisseur des revues numérisées. Elle ne détient aucun droit d'auteur sur les revues et n'est pas responsable de leur contenu. En règle générale, les droits sont détenus par les éditeurs ou les détenteurs de droits externes. [Voir Informations légales.](#)

Terms of use

The ETH Library is the provider of the digitised journals. It does not own any copyrights to the journals and is not responsible for their content. The rights usually lie with the publishers or the external rights holders. [See Legal notice.](#)

Download PDF: 30.03.2025

ETH-Bibliothek Zürich, E-Periodica, <https://www.e-periodica.ch>

Schweizerisches Formschaffen für den täglichen Gebrauch.

Form 61

Schweizerisches Formschaffen zu fördern, junge Schweizer Entwerfer durch einen Wettbewerb auf den Plan zu rufen: das ist die Aufgabe, die sich der Globus im Rahmen der Schweizer Woche gestellt hat. Form 61, unser zweiter Wettbewerb, hat wiederum 5 junge Entwerfer ermittelt, die mit einem Preis

ausgezeichnet werden konnten. Dass sich unter den 5 Preisträgern zum erstmaligen eine Frau befindet, ist uns eine ganz besondere Freude. Denn wir halten es für wichtig und gut, dass im Rahmen der Schweizer Woche auch das schöpferische Gestalten der Frau zum Zuge kommt. Rosemarie Baltensweilers

Beitrag ist uns ein Beweis, dass die gute Form auch ein Anliegen der Frau ist: all jener Frauen, die darauf angewiesen sind, in ihrem Alltag nicht nur zweckdienliche, sondern auch schöne, und nicht nur schöne, sondern auch zweckdienliche Dinge zur Verfügung zu haben.



Bruno Limberger
Innenarchitekt, Zürich
Zwei Preise für
Garderobe und Schreibtischlampe

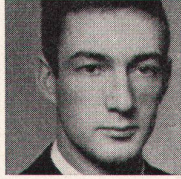

Gerhard Egger,
Basel
Ein Preis für eine
Wäschtruhe

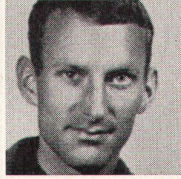

Peter Näf,
Glattbrugg
Ein Preis für eine
Wäschtruhe



Peter Schmid
Innenarchitekt, Uster
Zwei Preise für
Wäschtruhe und
Garderobe

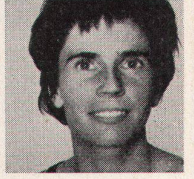

Rosemarie Baltensweiler
Innenarchitektin, Ebikon
Ein Preis für eine
Schreibtischlampe *

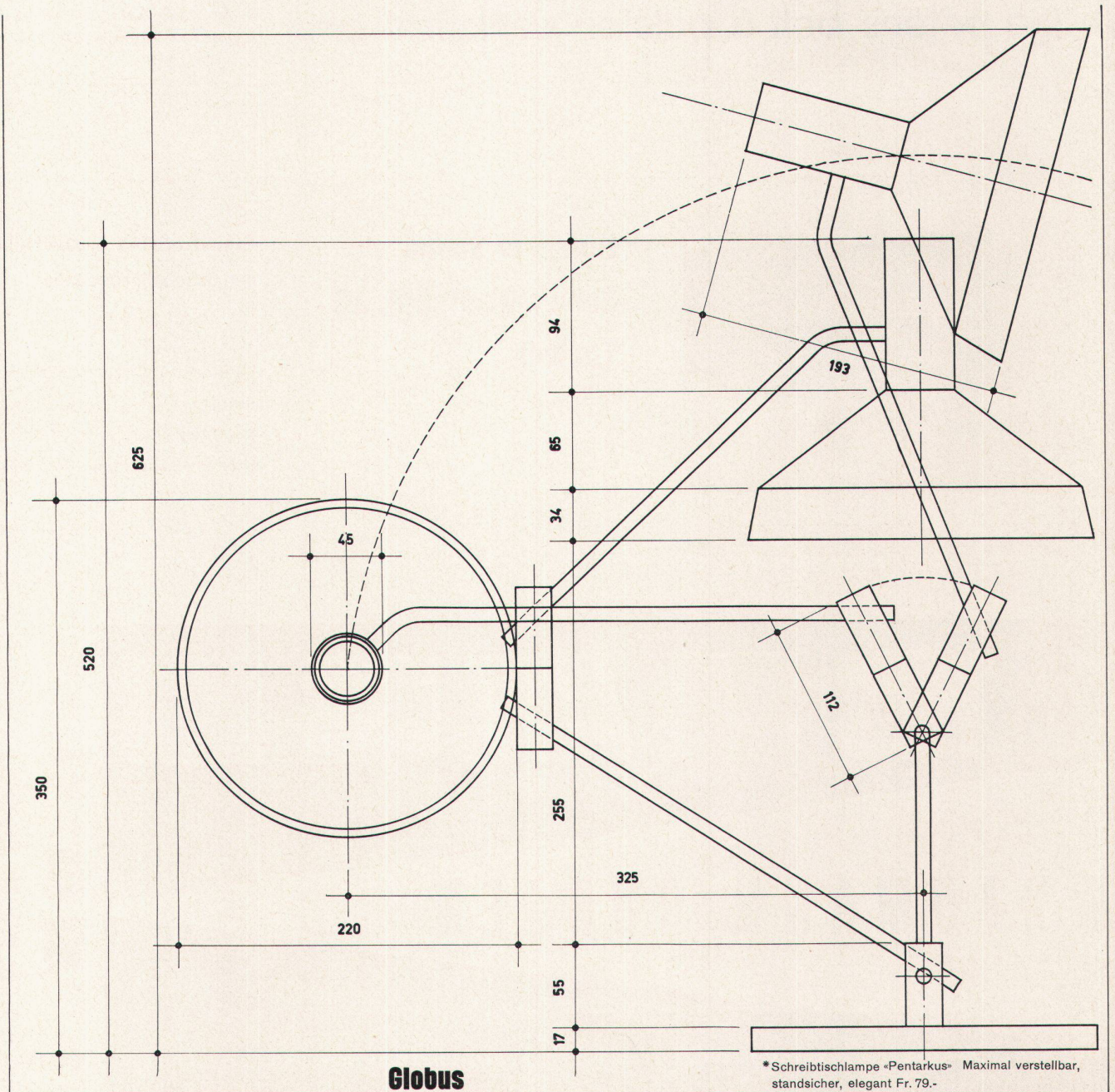

*Schreibtischlampe «Pentarkus» Maximal verstellbar, standsicher, elegant Fr. 79.-

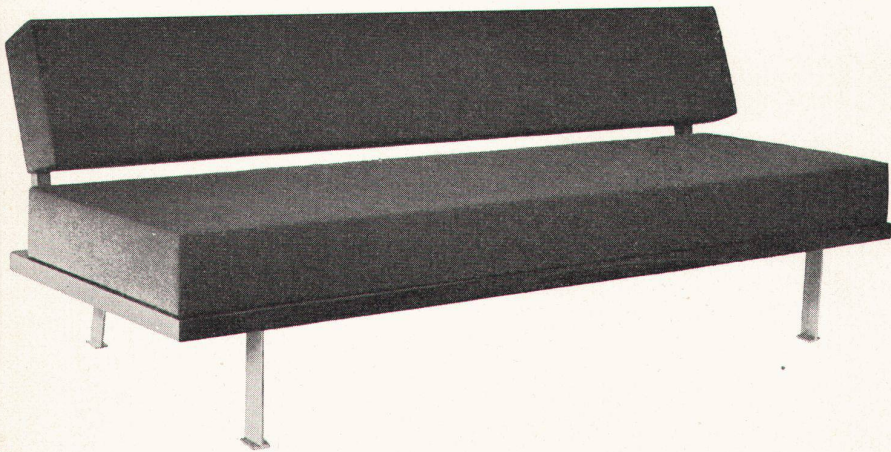

Elita 58 – das elegante Liegesofa – mit den vielen Gestaltungsmöglichkeiten. Aus eigener Werkstatt. Erhältlich mit Armlehnen.

Variante: Elita 61 mit Armlehnen und 6 losen Kissen.

Sitzneigung, korrekte Sitztiefe, ganz Schaumgummi-Polsterung. In Palisander mit Metallfüßen oder in Nußbaum mit Holzfüßen.

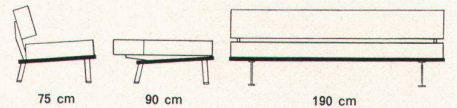

hugo peters bett u. polster werkstatt swb

Ausstellung Bellevuehaus, Limmatquai 3, Zürich 1, Telephon (051) 24 73 79

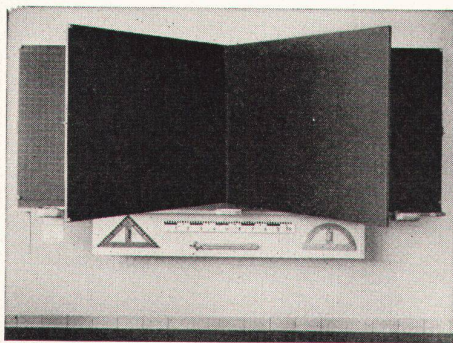

**Hunziker Söhne
Schulmöbelfabrik AG
Thalwil**

Gegründet 1880 Telephon 92 09 13

**Schweizerische Spezialfabrik
der Schulmöbelbranche**

Lieferung kompletter Schulzimmereinrichtungen, Schultische, Wandtafeln

Beratung und

Kostenvoranschläge kostenlos

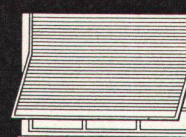
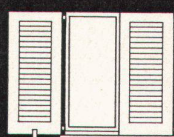

Zürich Tel. (051) 23 63 82
Luzern Tel. (041) 6 37 75
Chur Tel. (081) 2 17 51
Lausanne Tel. (021) 26 32 01
Lugano Tel. (091) 2 09 05

W. BAUMANN HORGEN

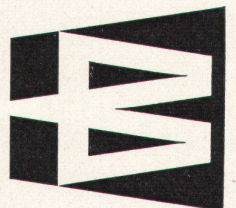

Kipptore / Lamellenstoren / Stoffstoren / Jalousieladen / Rolladen

Horgen (051) 92 40 57