

Zeitschrift: Das Werk : Architektur und Kunst = L'oeuvre : architecture et art
Band: 50 (1963)
Heft: 7: Stadtlandschaft

Werbung

Nutzungsbedingungen

Die ETH-Bibliothek ist die Anbieterin der digitalisierten Zeitschriften. Sie besitzt keine Urheberrechte an den Zeitschriften und ist nicht verantwortlich für deren Inhalte. Die Rechte liegen in der Regel bei den Herausgebern beziehungsweise den externen Rechteinhabern. [Siehe Rechtliche Hinweise.](#)

Conditions d'utilisation

L'ETH Library est le fournisseur des revues numérisées. Elle ne détient aucun droit d'auteur sur les revues et n'est pas responsable de leur contenu. En règle générale, les droits sont détenus par les éditeurs ou les détenteurs de droits externes. [Voir Informations légales.](#)

Terms of use

The ETH Library is the provider of the digitised journals. It does not own any copyrights to the journals and is not responsible for their content. The rights usually lie with the publishers or the external rights holders. [See Legal notice.](#)

Download PDF: 30.03.2025

ETH-Bibliothek Zürich, E-Periodica, <https://www.e-periodica.ch>

WERA - für alle Klimafragen

Welche Probleme beschäftigen Sie?
Mit unserem Stab geschulter Mitarbeiter
werden wir diese bestimmt meistern.



Klimaanlagen

Warmluftheizungen
für Kirchen, Kinos,
Grossräume

Lüftungsanlagen

Küchenventilationen

Gasschutzanlagen

Luftbefeuchter

Alle Anlagen werden im eigenen Inge-
nieurbüro projektiert, die Apparate in
unserer Fabrik gebaut und von unseren
Spezialisten an Ort und Stelle montiert.

3500 Referenzen aus dem In-
und Ausland geben Ihnen Aus-
kunft über unsere Leistungen.

WERA-Apparate werden in fast
alle europäischen Länder und
nach Übersee exportiert.

WERA
Klima
prima

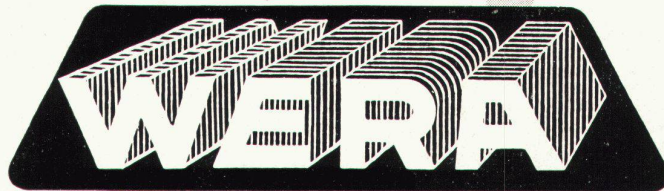

Gerberngasse 23-33 Bern Telephon (031) 3 99 11



plastofloor
domus

**Der einschichtige
Schweizer
Kunststoffbodenbelag**

**Preisgünstig und
anspruchlos
im Unterhalt**

Dätwyler AG. Altdorf-Uri

plastrofloor domus



Plastrofloor domus ist ein durchmarmorierter, einschichtiger Kunststoffbodenbelag mit harmonischer Ton-in-Ton-Farbgebung nach der Landoltschen Farbnormung. Zur Auswahl stehen 10 verschiedene Farbtöne, die sich in idealer Weise für eine gediegene und grosszügige Raumgestaltung eignen.

Plastrofloor domus ist ein preisgünstiger Bodenbelag und daher besonders ideal für Wohn- und Siedlungsbauten.

Plastrofloor domus ist 1,8 mm dick und lieferbar in Bahnen von 150 cm Breite bis etwa 30 m Länge.

Plastrofloor domus besitzt folgende Materialeigenschaften: strapazierfähig, dauerhaft, elastisch, schalldämmend, trittsicher, fusswarm, öl-, fett-, wasser- und weitgehend säurebeständig.

Plastrofloor domus ist alterungsbeständig; er wird unter Einfluss von Licht, Wärme und Luftfeuchtigkeit weder hart noch rissig, sondern behält seine guten Eigenschaften unverändert bei.

Plastrofloor domus ist leicht zu reinigen und äusserst anspruchslos in der Pflege, denn seine dichte, homogene Oberfläche verhindert das Eindringen von Schmutz und Staub.

Plastrofloor domus kann auf jeden trockenen, festen, ebenen und rissfreien Unterlagsboden rasch und fugenlos, am vorteilhaftesten mit unserem Klebstoff Floorcolle, verlegt werden. Bei Holzböden empfiehlt es sich, eine Zwischenlage aus Hartfaserplatten oder Filzkarton, quer zu den Plastrofloor domus-Bahnen liegend, zu verlegen.

Plastrofloor domus ist wie die übrigen Bodenbeläge Dätwyler auf die heute gebräuchlichen Wand- und Deckenfarben abgestimmt; dies erleichtert eine funktionell richtige Farbgebung im Raum.

Permanente Ausstellungen in den Baumessen von Zürich, Bern, Lausanne, Luzern.

Verkauf, Verlegung, Muster und Offerten durch den Fachhandel.

Garantie nach SIA-Bestimmungen. Bezugsquellennachweis durch uns.

dätwyler ag

Schweizerische Draht-, Kabel- und Gummiwerke, Altdorf-Uri, Tel. 044 / 2 13 13

Spannteppiche

nach der neuen amerikanischen «Smoothedge»-Methode verlegen. «Smoothedge» hat sich schon 1000fach bewährt

Bis jetzt wurden auf der ganzen Welt schon viele Millionen Quadratmeter nach dem «Smoothedge»-Verfahren verlegt, und das mit gutem Erfolg. Absolut plan und fugenlos liegt der Teppich da. Selbst schwierige Winkel, Ecken, Rundungen, Treppen usw. werden mit «Smoothedge» gemeistert. Eine Demontage ist möglich, ohne daß der Teppich darunter leidet. Die «Smoothedge»-Leiste läßt sich überall anbringen, auf Holz-, Beton-, Marmor-, Klinker-, Kacheln-, Lino- und andern Böden. Es brauchen keine Löcher gebohrt und keine Holzleisten versenkt werden.

Mit der «Smoothedge»-Methode erzielen wir einen absolut sauberen Abschluß, der sogar eine Staubleiste erübrigt.

Jedes gute Fachgeschäft übernimmt das Verlegen nach der «Smoothedge»-Methode.

Drei in der Schweiz wohlbekannte Teppichhäuser bürgen mit ihrem Namen für die Güte dieses Systems.

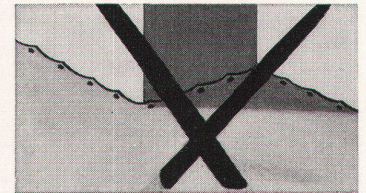
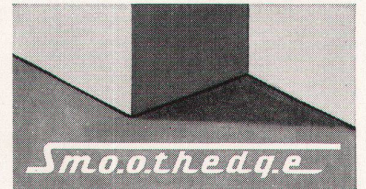

Verlangen Sie bitte den ausführlichen Prospekt.



Zürich, Theaterstraße 12
Telephon (051) 24 17 25



Bern, Thunstraße 7
Telephon (031) 2 21 44



St. Gallen, Multergasse 14
Telephon (071) 22 15 01

Zürich, Bahnhofstraße 18
Telephon (051) 23 76 03

(Nur echt mit dem Wort «Smoothedge» auf jeder Leiste)

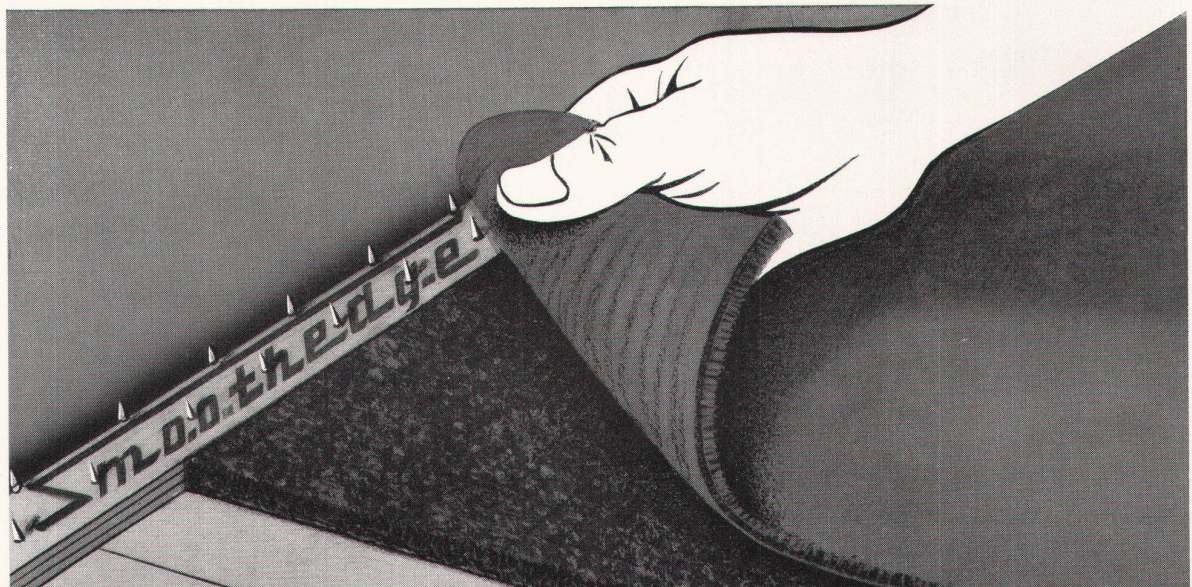



Eine EMB-Umwälzpumpe — der Punkt auf i jeder Zentralheizungsanlage!

Durch den Einbau einer EMB-Pumpe wird die Wärme im ganzen Rohrnetz gleichmässig verteilt, die Kapazität der Heizungsanlage voll ausgenützt und Brennstoff gespart, da die Strahlungsverluste an Heizkessel und Vorlaufleitungen vermindert werden. EMB baut Umwälzpumpen für jede Zentralheizungsanlage, ob gross oder klein. Verlangen Sie bitte die ausführlichen Prospekte.

heizungen

EMB Elektromotorenbau AG Birsfelden Tel. 061/411850

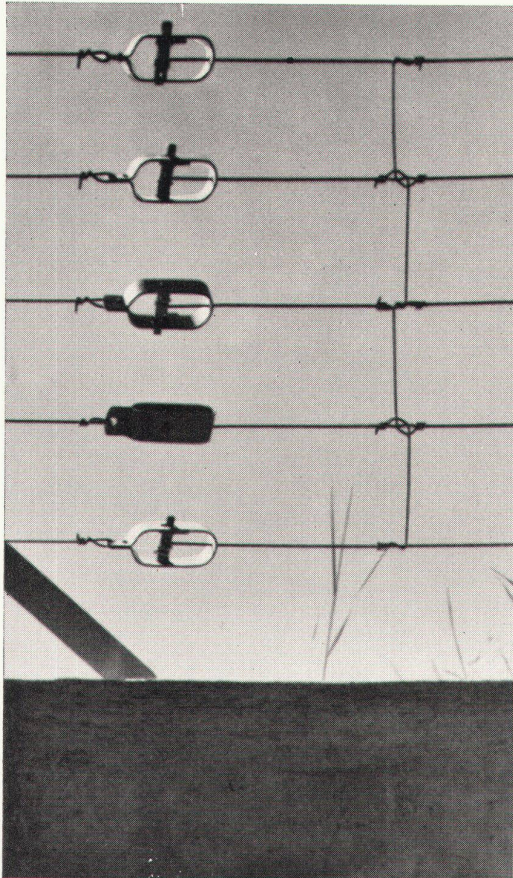

Müller-Zäune 1000fach bewährt

Immer wieder vertrauen Architekten, Bauherren, Behörden, Industriebetriebe, Verwaltungen unsern Fachleuten die Lösung ihrer Einzäunungsprobleme an. Sie wissen, daß wir für jeden speziellen Fall den passenden Zaun liefern und fachmännisch aufstellen können.

Unser Fabrikationsprogramm umfaßt Holz-, Drahtgeflecht- und Knotengitter-Zäune für Wohn- und Industriebauten, Einfriedungen von Straßen und Arealen.

Der neue Katalog 1962 gibt Ihnen einen kompletten Überblick. Wir stellen Ihnen diesen gerne zu.

Müller & Co., Zaunfabrik

Löhningen SH	053 691 17
Zürich	051 262 845
St. Gallen	071 272 386
Basel	061 334 758
Winterthur	052 213 85
Chur	081 242 10

Ein vielfältiges Fabrikationsprogramm, das alle Aspekte modernen Bauens und moderner Betriebe berücksichtigt —
 ein wohldurchdachtes Sortiment aufeinander abgestimmter, genormter Grössen —
 hohe Qualität, Strapazierfähigkeit und eine zeitgemässe Form —
 das ist das Signum der norm[®] Produkte, hergestellt von der Metallbau AG Zürich.

Metallbau AG

Zürich

Anemonenstrasse 40
 Zürich 9/47
 051/521300

O

n

r

norm[®]

Bauteile
 Luftschutzzubehör
 Lamellenstoren
 Betriebseinrichtungen

m

Tempera- Luftheizung

die Universalheizung für
Werkstätten
Hallen
Kirchen
Gewächshäuser

Hier einige der wesentlichen
Vorzüge der
TEMPERA-Luftheizung

kurzfristige Montage,
schnellstens betriebsbereit

lange Lebensdauer

betriebsicher, zuverlässig

laufender Kontrollservice

jeder Markenbrenner
verwendungsmöglich,
Brennerwahl nach Wunsch

100%iges Schweizer Fabrikat

TEMPERA ist
EMPA-geprüft (Nr. 29343)

dübi

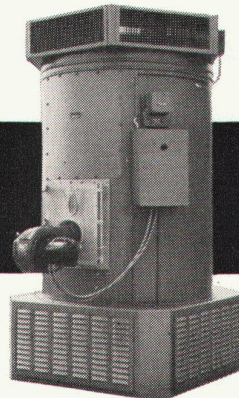

DÜBI & CO.
Lufttechnische Anlagen

Herzogenbuchsee
(063) 5 18 59

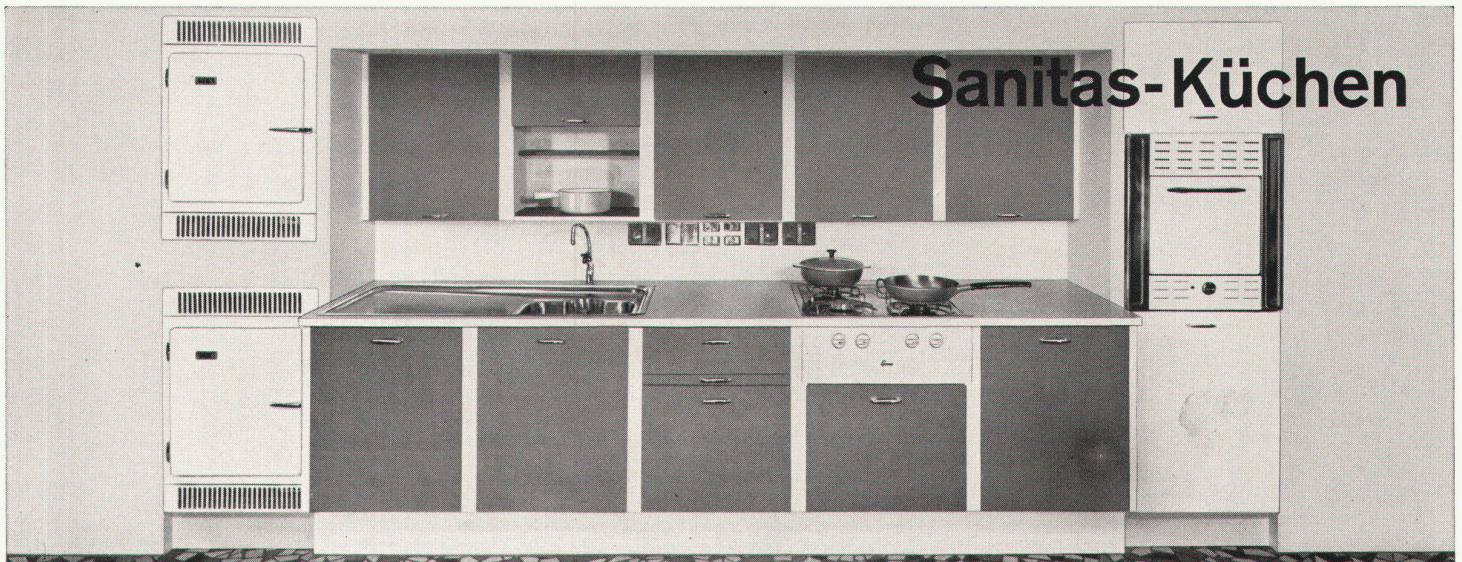

Sanitas-Küchen

Sanitas AG
Zürich, Limmatplatz 7
Bern, Effingerstr. 18
St. Gallen, Sternackerstr. 2
Basel, Kannenfeldstr. 22

Modern, zweckmäßig und unter Berücksichtigung aller
Wünsche des Bauherrn, werden Sanitas-Küchen ge-
plant und angefertigt. Eigens dazu geschaffene Muster-
Küchen erleichtern Ihnen die Auswahl. Für die Be-
ratung stehen Ihnen unsere erfahrenen Spezialisten
gerne zur Verfügung.

sanitas

Auch beim Siedlungsbau
ist der Hoval-Kessel wirtschaftlicher

22 Einfamilienhäuser und nur ein Heizraum
und ein Kamin. Dank dem Hoval-Kessel –
der heizt und zugleich warmes Wasser
bereitet – wurde in dieser Siedlung Platz und
Geld gespart. Die Erstellungskosten für die
Heizung samt Hoval-Kessel, Automatik und
Ölfeuerung betragen Fr. 4000.– pro Haus.
Das ist über die Hälfte weniger als bei
Einzelhausbeheizung. Welch ein Vorteil!

Jede Familie hat ihr behaglich geheiztes
Haus, ohne sich um die Heizung zu kümmern.
Jederzeit steht den Mietern unbeschränkt
Warmwasser zur Verfügung. Und davon
profitieren sie, das zeigt der durchschnittliche
Warmwasserverbrauch von 350 Liter pro
Haus und Tag. Die Betriebskosten? Sie sind
günstig. Und sie schliessen alles ein:

den Brennstoff, die Bedienung, die Reinigung,
die Wartung der ganzen Anlage.

Planen Sie eine Siedlung? Eine Siedlung von
Einfamilienhäusern? Eine Siedlung von
Mehrfamilienhäusern? 50 Wohnungen,
mehrere hundert Wohnungen? Dann sollten
Sie die vielen Vorteile und Kombinations-
möglichkeiten der Hoval-Anlagen ausnützen!
Dürfen wir Ihnen unsere Vorschläge
und Unterlagen zustellen?

Hoval Ing. G. Herzog + Co. Feldmeilen/ZH
Telefon 051/731282
Basel Bern Lausanne Lugano
Verkauf und Service auch in
Westdeutschland (Krupp-Kessel)
Österreich, Benelux, England, Frankreich

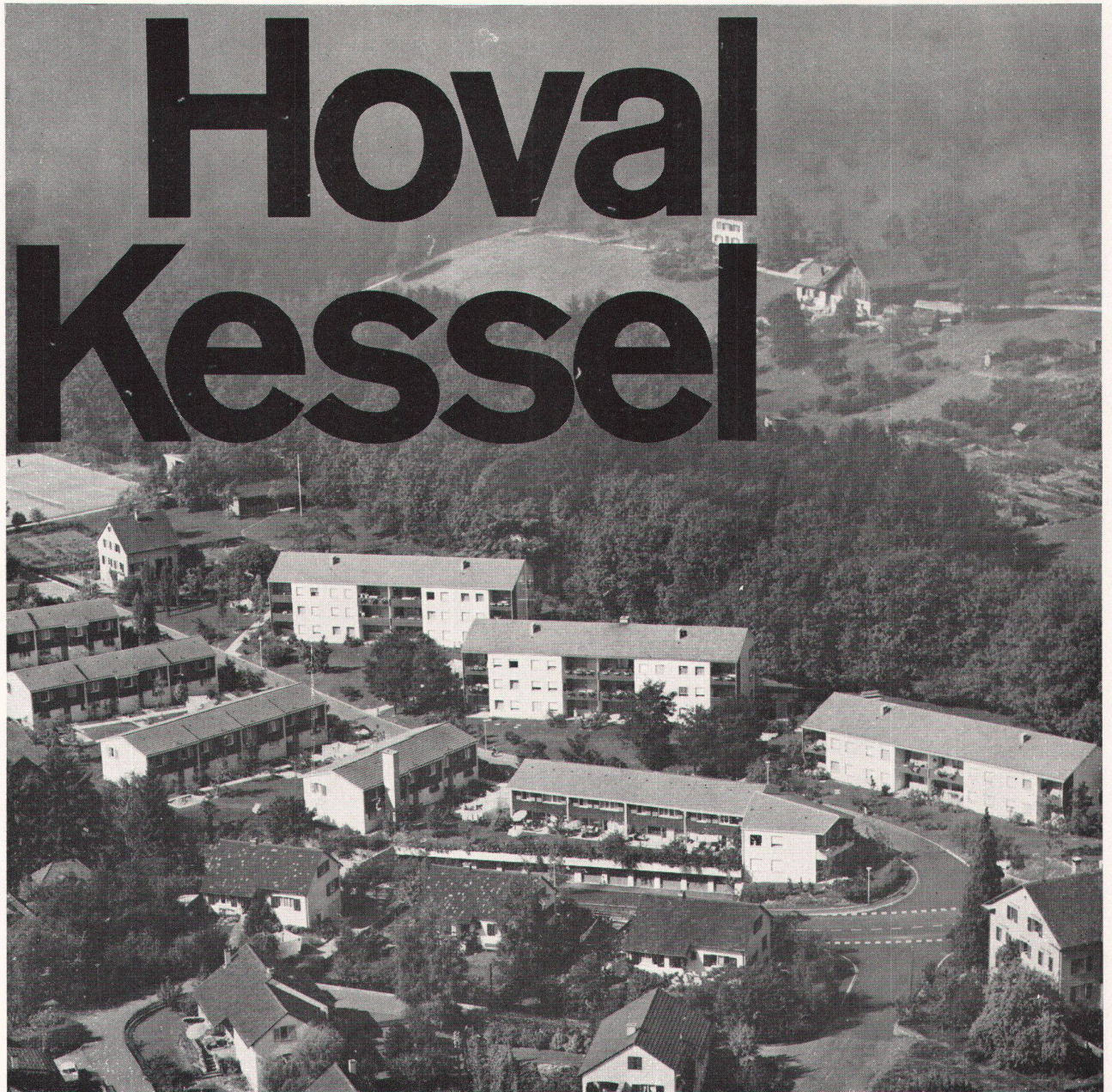
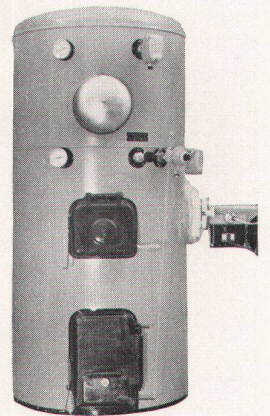

Das Spezialgeschäft für:

Servierbuffets
Barbuffets
Gläserchränke
Liqueurschränke
Spüleinrichtungen
Kühlschränke
Kühlvitriolen
Glacéanlagen
Tiefkühltruhen
Kühlraumisolierungen

Bitte verlangen Sie ein
individuelles Projekt mit
Kostenberechnung von

Imber AG. ZÜRICH

Kühlschrankfabrik
Haldenstraße 27
Telephon (051) 331317



Feine Beschläge
antik + modern
MESSING / SCHMIEDEISEN

F. Bender
OBERDORFSTRASSE 9/10 ZÜRICH

Barra-Produkte — Ihre sicheren Helfer in allen Mörtel- und Betonfragen

Unterbreiten Sie uns Ihre Probleme —
wir lösen sie für Sie unverbindlich

MEYNADIER + CIE AG



Zürich
Vulkanstraße 110 051 52 22 11
Bern Chur Lausanne Locarno
Luzern Sitten

**M. ANTONINI & CO.
BELLINZONA**



Tessiner Granit
hell und dunkel
Urner Granit
Gartenarbeiten
Granit und Marmor
von Castione

Sämtliche
Arbeiten



Warum schätzen Sie gute Karten?

Sie werden über die Frage lachen...
Warum schätzen Sie die erstklassigen
KELLCO-Platten? Die Antwort ist
gleichlautend:

Auch KELLCO-Platten sind gute
Trümpfe - gewissermassen Karten
mit denen Sie gut im Rennen liegen.
Allein die Wahl von KELLCO - der
fabrikgarantierten, Schweizer Kunst-
stoffplatte bestätigt Ihre grossen
Fachkenntnisse.

KELLCO ist heute mehr als ein Name,
KELLCO ist ein Qualitätssiegel und
bürgt für Ihre Arbeit.



KELLCO, Ihr Qualitätssiegel



Keller+Co AG Klingnau Telefon 056/51177

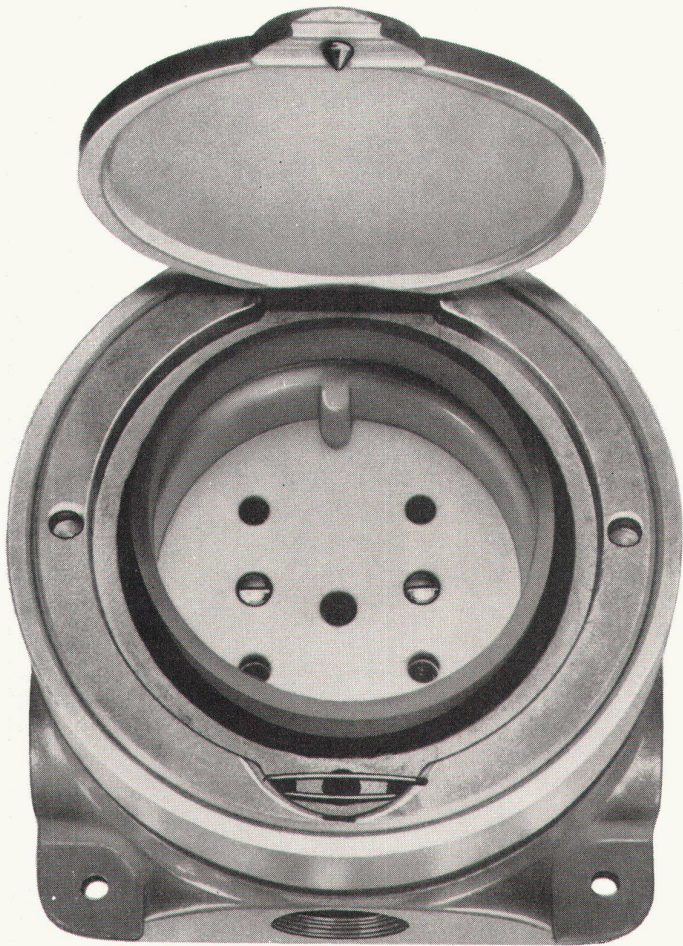

**Regulierbare Bodendosen
mit Abschlussmanschette,
Klappdeckel
und Schnappverschluss**



Oskar Woertz Basel

Die Form

Die Art

Die Qualität

Der Preis

sehen

sitzen

kuppeln

stapeln

Modell 4/28 S, Gestell
Stahlrohr verchromt.
Kupplungsplatte fest
mit dem Stuhl verbun-
den, Schale Preßholz

Dank dem neuartigen
Gestell können Sie
ohne Hilfsmittel
beliebig lange Reihen
zusammenkuppeln.

Entwurf: Kurt Culetto

Auszeichnung:

«Die gute Form 1963»

bequem zum Sitzen

leicht zum Kuppeln

gut zum Stapeln

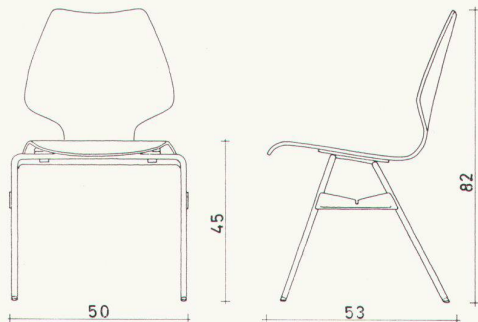

HORGEN-GLARUS

AG Möbelfabrik
in Glarus
Telephon

Horgen-Glarus
Schweiz
058 5 20 91

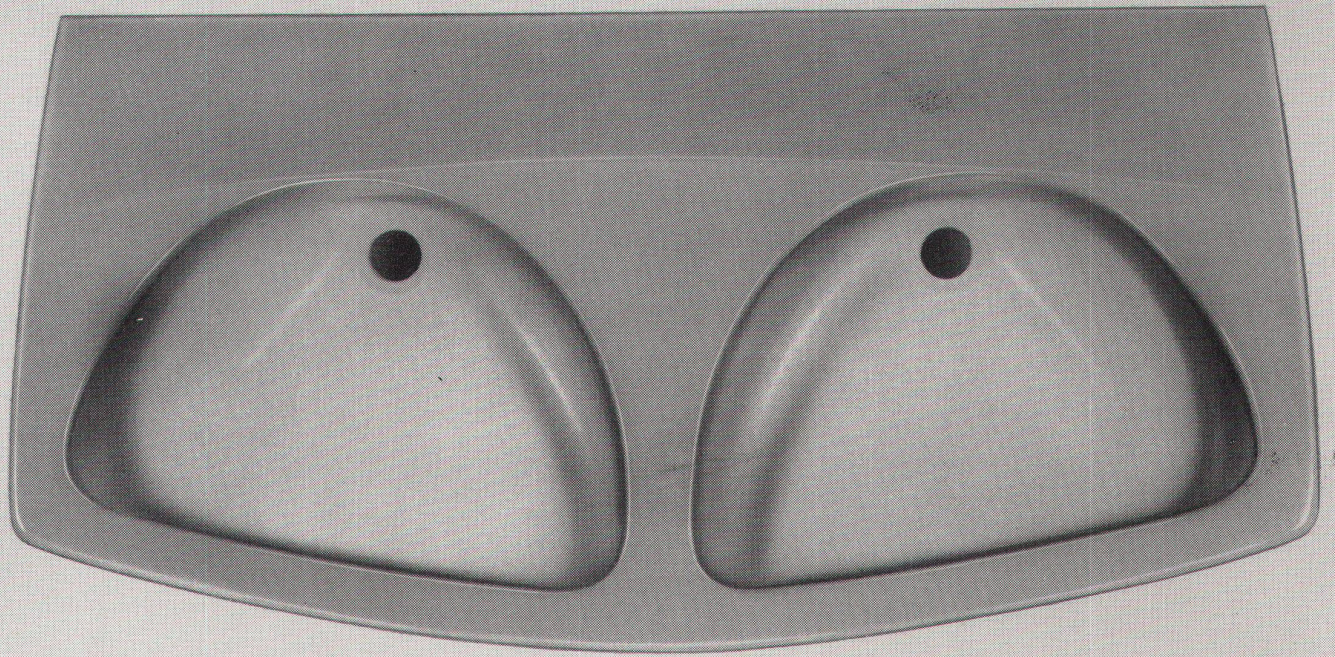

einer

für zwei

Der neue Doppelwaschtisch «Biskra» von **Standard**, lieferbar mit oder ohne Säule. Elegant und funktionell gestaltet. Kleine Raumbeanspruchung — trotzdem viel Platz bei Doppelbenützung. **Standard**-Kristallporzellan weiss oder farbig, bekannt für seinen unverwüstlichen Glanz. Ein Produkt der Ideal-**Standard**, weltbekannt für besseren Wohnkomfort. Verkauf durch den Schweizerischen Sanitär-Grosshandel.



IDEAL-Standard AG

Dulliken SO Telefon 062/5 10 21

EW

Luxacoustic

Aluminium Akustikdecken schaffen Wohlbefinden durch ruhige dekorative Räume / neue Form / hohe regulierbare Schallschluckwirkung / ein- oder mehrfarbig in über 30 Farbtönen / unbrennbar / bruchsicher / rationelle Trockenbauweise / blendfreie Lichtreflektion / kombinierbar mit Heizung und Lüftung / hochwertige Thermo-lackierung / leichte Reinigung / der Deckenhohlraum ist durch rasche Demontage zugänglich.
Technische Beratung und Nachweis der autorisierten Verlegerfirmen durch

Hunter Douglas AG.
Luzern Moosstrasse 15 Tel. 041 3 60 83

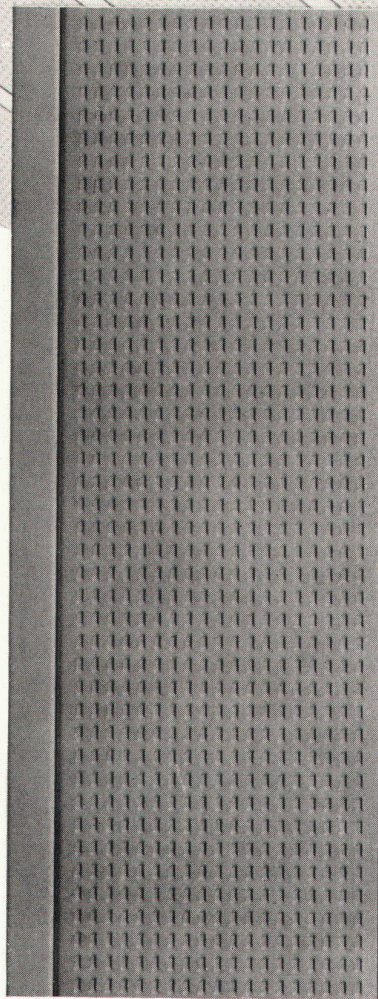

Luxacoustic[®]
Aluminiumdecke

ein Erzeugnis von

Hunter Douglas

sta-
ba

Rollkorpus

Der Staba-Rollkorpus ist ein fahrbarer Schubladenschrank. Er eignet sich speziell zur Verwendung in Wohnräumen, Ateliers usw. mit einem entsprechenden Arbeitstisch oder zur individuellen Gestaltung von Büroräumen. Dieses Modell erhielt die Auszeichnung «Die gute Form 1958».

BAUER

BAUER AG ZÜRICH 6/35
Tresor-, Kassen- und Stahlmöbelbau
Nordstr. 25/31, Tel. 051/28 94 36

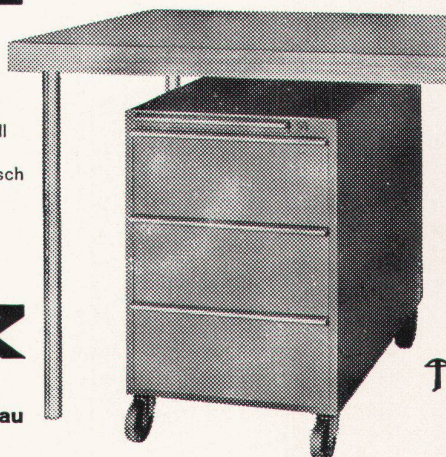

Fenster- und Fassadenkonstruktionen

ISAL

Hans Schmidlin AG
Fenster- + Fassadenbau
Aesch/Basel 061 82 32 82
Zürich 051 47 39 39
Genève 022 25 95 80



Hammer

**Genossenschaft Hammer Eisen- und Metallbau
Profilpreßwerk**

Postfach Zürich 45
Binzstraße 7
Telephon (051) 331818

Drehsperren GHZ ⊕ Patent, ausl. Patente angemeldet

Für Ausstellungen, Schwimmbäder,
Skilifte, Sportplätze, Flughäfen usw.

Wir liefern auch alle andern Modelle
von Drehsperren und Drehkreuz

Verlangen Sie bitte Offerten

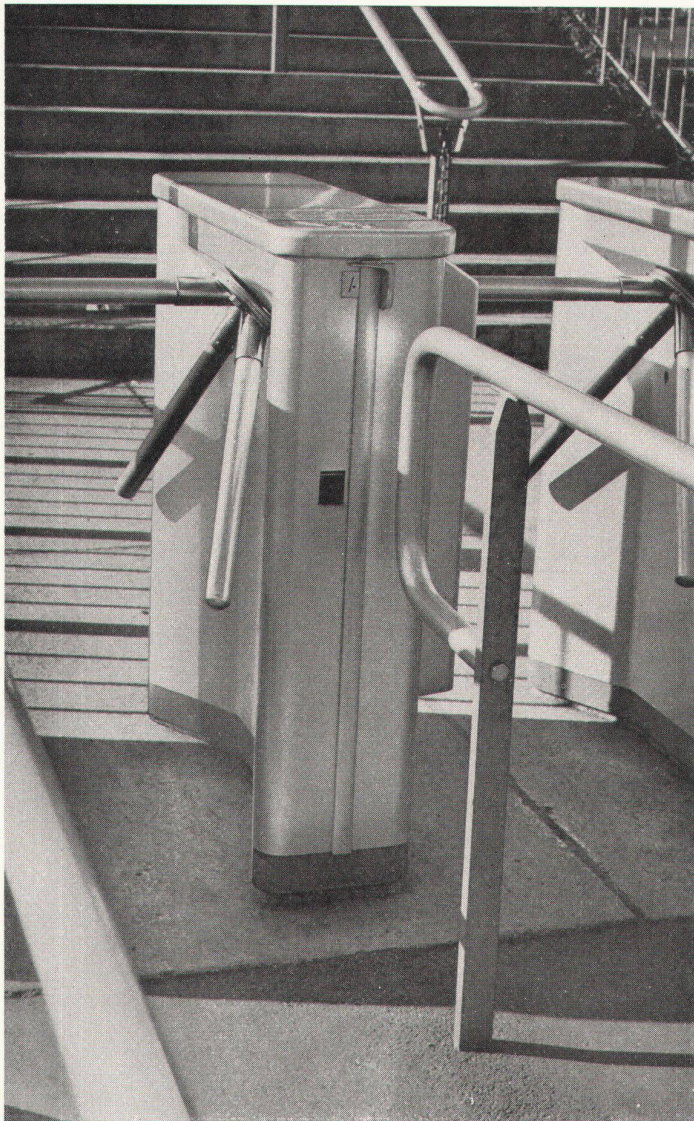

Zürich-Kloten - Paris-Orly - Paris-Le Bourget - Genf-Cointrin - Wien

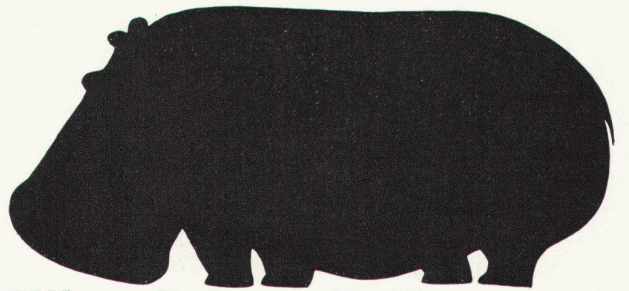

**Für stärkste Belastung:
Hartbeton Bodenbelag
Maxidur**

Euböolith-Werke AG Olten

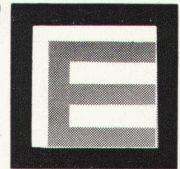

**2-3 Liter
Wasser
verdunsten**

durchschnittlich während dem Kochvorgang und kondensieren zum grossen Teil an Küchenwänden, Decken, Fenstern, Mobiliar. Warum diese wertvermindernde und gesundheitsschädliche Feuchtigkeit tagtäglich akzeptieren?

Der über dem Kochherd installierte Absaugventilator

BAHCO-SILENT

trägt die aufsteigenden Kochdämpfe sofort ins Freie. Er schützt die gesamte Kücheneinrichtung und Ihre Gesundheit. Vor allem verhindert der leise laufende Bahco-Silent die lästige Geruchsübertragung in die Wohnräume. Für Mauer- u. Fenstereinbau lieferbar.

Verkauf durch die Installationsfirmen

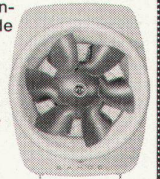

Generalvertretung:
WALTER WIDMANN AG

Zürich 1 Löwenstr. 20
Tel. (051) 27 39 96



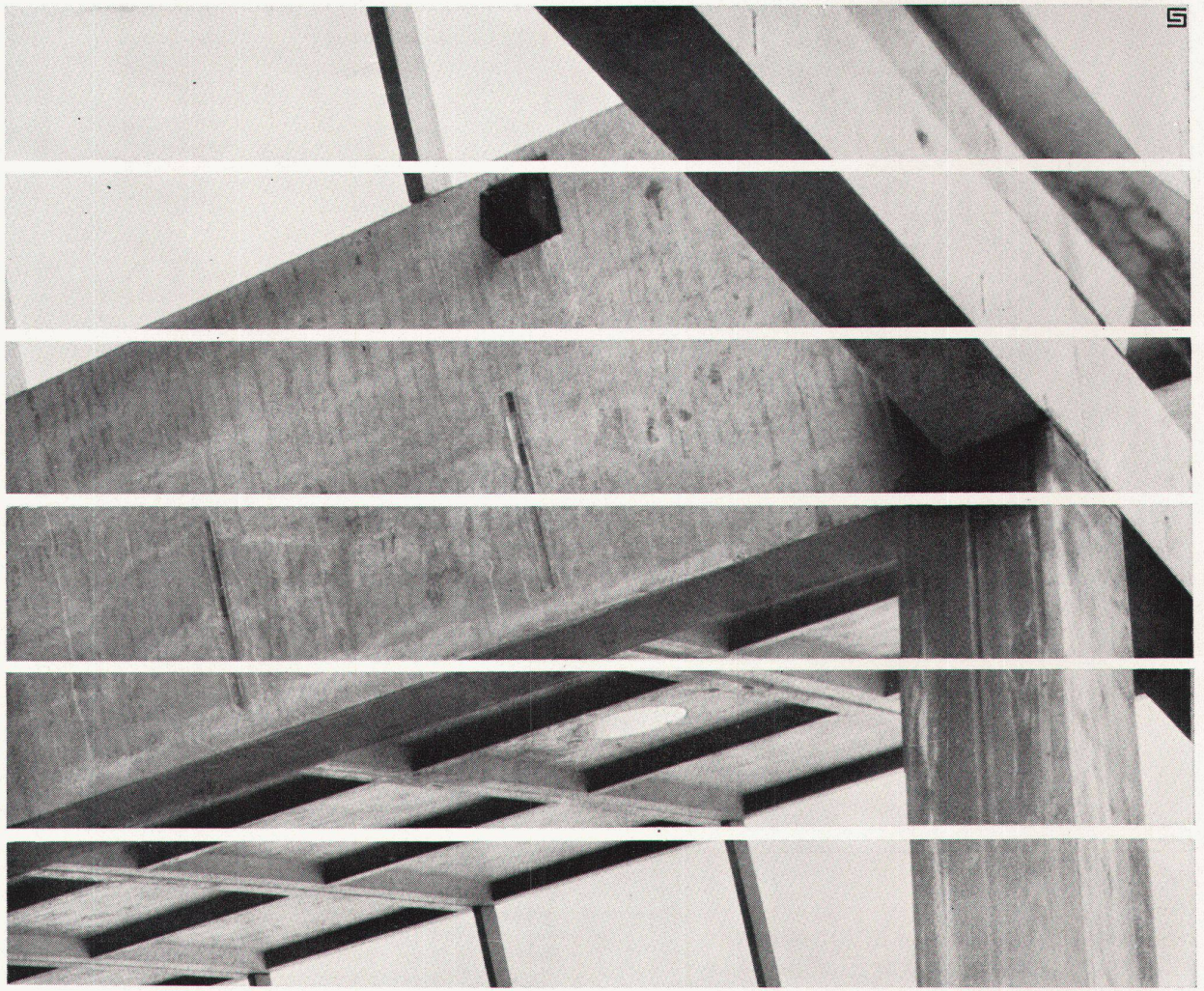

Vorfabrizierte Betonelemente

Wir fabrizieren und montieren:
Träger für Brücken und
Hochbauten, Hallenbinder,
Stützen, Pfetten,
Verkleidungsplatten etc,

schlaff armiert und
vorgespannt im
Spannbettverfahren.
Fabrikation und Montage nach
den Plänen des Architekten
und des Ingenieurs.

Hochstehende, gleich-
bleibende Material- und
Ausführungsqualität, Mass-
genauigkeit, entscheidende
Bauzeitverkürzung, niedrigste
Unterhaltskosten.

A. Bangerter & Cie AG
Zementwaren
und Bausteinwerke
Lyss
Telefon (032) 8 53 15

Bangerter Lyss



cristal

Spiegelkasten cristal, der moderne Toilettenkasten für Ihr Badezimmer. Verschiedene Ausführungen mit und ohne Beleuchtung, für Montage auf die Wand oder in die Wand eingelassen. Luxusmodell. Bezugsquellennachweis durch: Alfons Keller, Metallbau, St. Jakob-Straße 9, St. Gallen

Siemens-Einbau-Deckenleuchten mit besonders geringer Einbautiefe



Siemens-Einbau-Deckenleuchten sind für alle gebräuchlichen Zwischendecken geeignet. Ihre Abmessungen entsprechen den üblichen

Größen der Deckenplatten. Die flache Konstruktion gewährleistet die Montage auch bei geringer Einbautiefe. Unterschiedliche Abdeckwannen und Formen, die sich auch zu Lichtbändern und Feldern zusammensetzen lassen, ermöglichen eine variable Gestaltung. Zur Erleichterung der Montage werden Befestigungsteile

mitgeliefert. Die Lampen sind mit Wannen aus Kunststoffglas abgedeckt. Dieses Material sichert eine gute Lichtstreuung und — da das Auge nicht geblendet wird — angenehmes Licht.

SIEMENS
ELEKTRIZITÄT SERZEUGNISSE
AKTIENGESELLSCHAFT
ZÜRICH BERN LAUSANNE

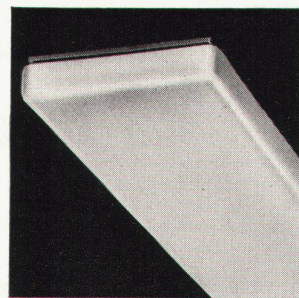

SIEMENS -
Ihr erfahrener Partner
in allen Fragen
der Beleuchtungstechnik

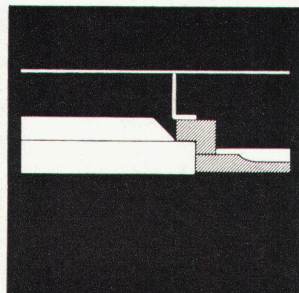

So weich geht man über Tapiflex

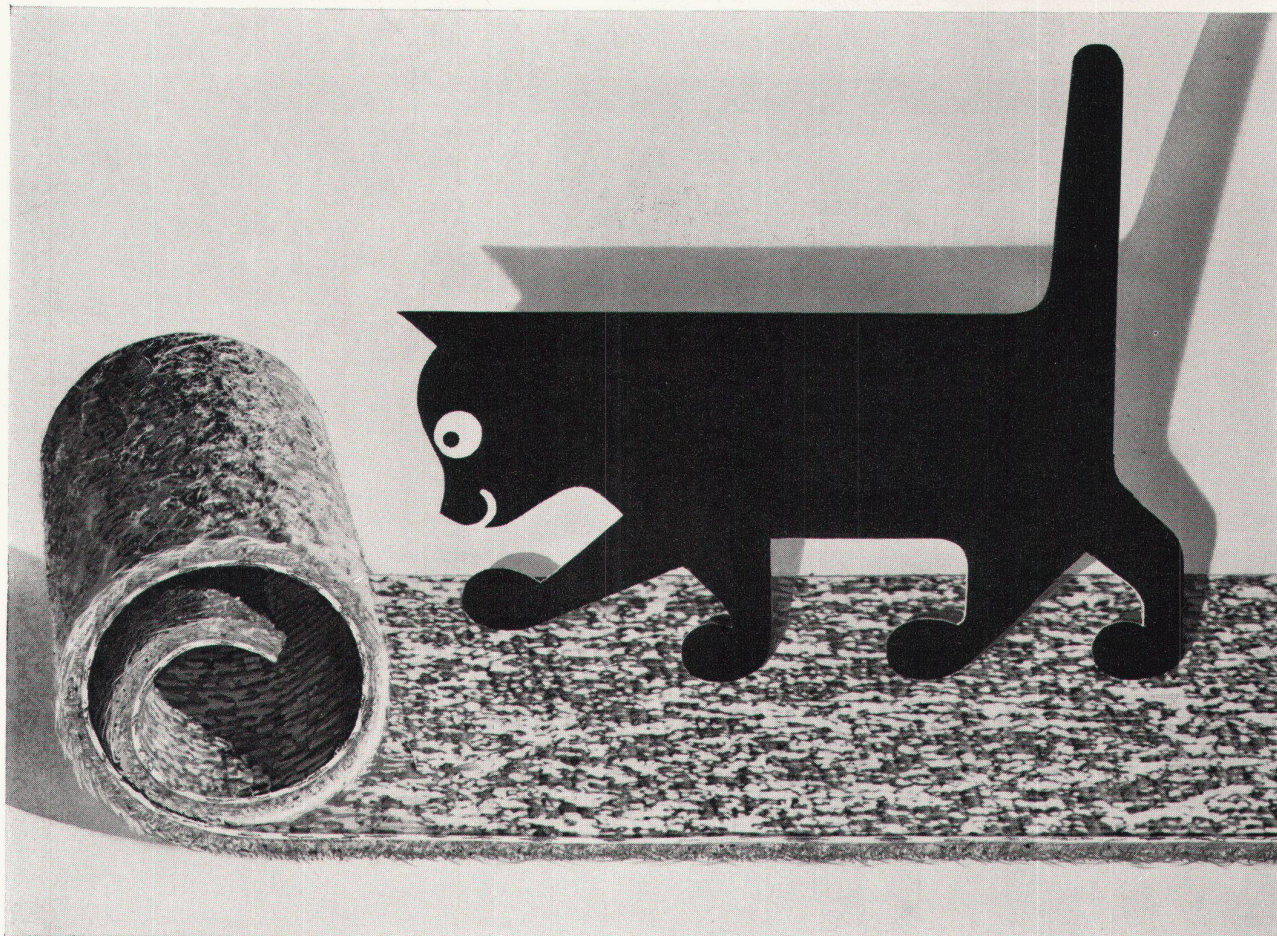

Tapiflex – der Favorit unter den Filz-Plastik-Bodenbelägen!
Eine ideale Kombination: Teppich und strapazierfähiger Be-
lag zugleich – oben hochwertige, unempfindliche Plastik-
schicht – unten schalldämpfender und isolierender Filz;
beide Materialien unlösbar miteinander verbunden. Unver-
wüstlich – leicht zu reinigen – zeitlos modern; in mehreren
Ausführungen und vielen Farben.

Achten Sie auf den Namen Tapiflex,
nur dieser garantiert die gute Qualität.
Tapiflex ist in jedem einschlägigen
Fachgeschäft oder durch die Hassler
Häuser erhältlich.



HASSLER

Bossart & Co. AG, Bern
Bossart & Co. AG, Biel
Hans Hassler AG, Luzern
H. Rüegg-Perry AG, Zürich
J. Wyss SA, Neuenburg

Hassler – Bureau Exposition
Lausanne, Av. de Cour 53

Generalvertretung:
Hans Hassler & Co. AG, Aarau
Kasinostr. 19 Tel. 064 2 21 85



Douchen-Vorhangstange 650, verchromt, solide Ausführung, ohne Deckenstützen. Anfertigung nach Skizze, gerade, U-, L- oder trapezförmig.
Sanitär-Bedarf AG Zürich 8/32, Sanitäre Apparate und Armaturen
Kreuzstrasse 54, Telefon 051/24 67 33

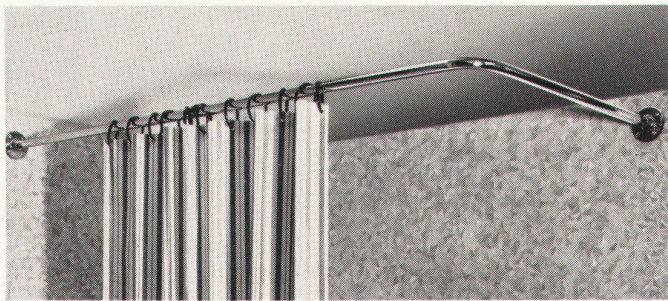

Sabez

Vorhang stange 650

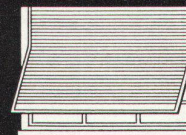
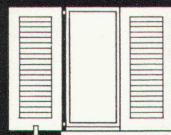

Zürich Tel. (051) 23 63 82
Luzern Tel. (041) 6 37 75
Chur Tel. (081) 2 17 51
Lausanne Tel. (021) 26 32 01
Lugano Tel. (091) 2 09 05
St. Gallen Tel. (071) 22 72 56

W. BAUMANN HORGEN

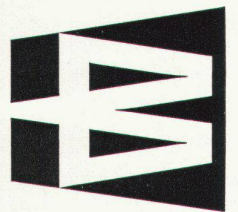

Kiptore / Lamellenstoren / Stoffstoren / Jalousieladen / Rolladen

Horgen (051) 92 40 57

Der Reservepapierhalter 2874 ist einer der kleinen notwendigen Artikel, die uns im Alltag viel Ärger ersparen.

Sanitär-Bedarf AG Zürich 8/32, Sanitäre Apparate und Armaturen
Kreuzstrasse 54, Telefon 051/24 67 33

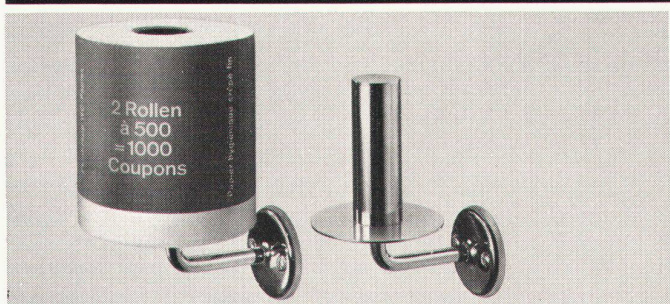

Sabez

Papier- halter 2874

aus dem aw-einrichtungsprogramm der idealheim AG basel, dem haus für neue wohnideen



Einrichtung: Idealheim AG, Basel.

passte Polsterung, namentlich der Rückenpartie, stützt die Wirbelsäule und gewährleistet dadurch ein wirklich entspanntes Sitzen. Der Rücken ist umklappbar: schaut man jetzt zur Mitte hin, so sitzt man nacher gegen die andere Seite des Zimmers, zum Beispiel dem TV-Apparat zugewandt. Die Seitenlehnen sind wegnehmbar, so können beliebig viele Sessel zu einem Sofa zusammengestellt werden. Wie die Abbildungen zeigen, ist der ganze Sessel mit Housen bezogen; diese können vollständig abgezogen (unsichtbare Reißverschlüsse!) und gereinigt werden. Der Weichheitsgrad der Polsterung kann dank den Spezialgummigurten jederzeit individuell angepasst werden. Trotz dieser unvergleichlichen Vorteile wirkt der Sessel ausgesprochen grosszügig und elegant.

«Varitor» – fauteuil dernier cri du confort! Le rembourrage ajusté anatomiquement au contour dorsal, appuie la colonne vertébrale assurant ainsi une position assise absolument détendue du corps. Le dossier est renversable, donc sans déplacer le fauteuil vous pouvez faire volte-face. Les accoudoirs étant amovibles permettent l'alignement de plusieurs sièges côte à côte, les convertissant de cette façon en un divan de longueur voulue. Ainsi que les illustrations le démontrent, le fauteuil tout entier est recouvert de housses, celles-ci, munies de fermetures-éclair invisibles, peuvent être enlevées en un tour de main pour le nettoyage. Le degré de mollesse du rembourrage est individuellement ajustable, grâce aux sangles élastiques spéciales. – Quoique pourvu de ces avantages incomparables, le «Varitor» est un meuble nettement cossu et très élégant.

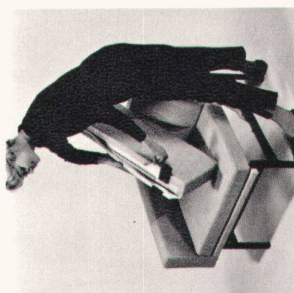
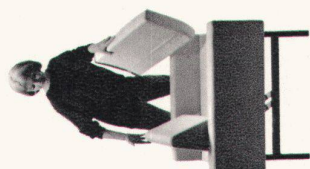
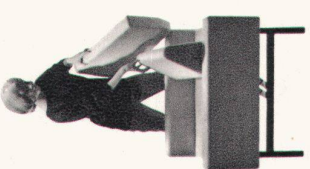
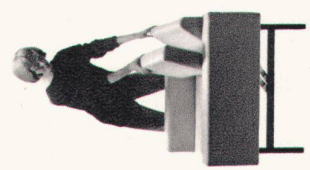
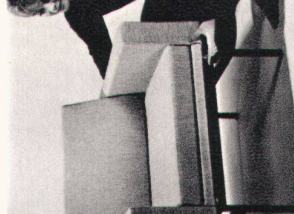
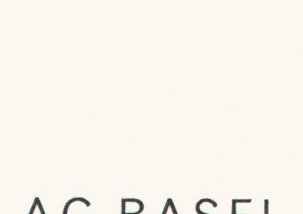
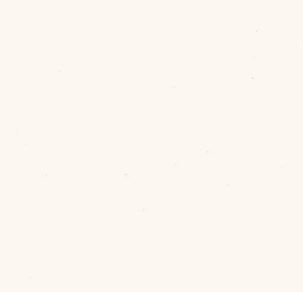
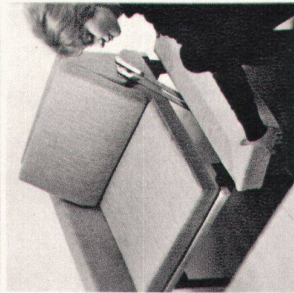

Der dw-kombinationssessel «Varitor» ist ein Teil unseres umfassenden dw-einrichtungsprogrammes von Dieter Waeckerlin, VSl. Wir haben darüber eine originelle Monographie herausgegeben, die wir Interessenten auf Wunsch unverbindlich zustellen.

Le fauteuil combiné dw «Varitor» est une unité de notre vaste programme d'ameublements dw de Dieter Waeckerlin, VSl. Nous avons publié à cet égard une monographie originale que nous ferons parvenir, sans obligation de leur part, aux intéressés qui nous en feront la demande.

Gerbergasse bei der Post

IDEALHEIM AG BASEL

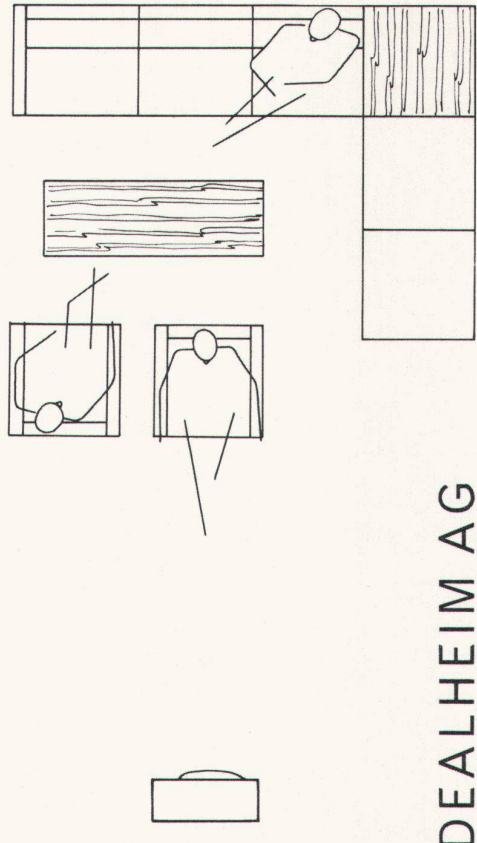

IDEALHEIM AG

SILLAN SPW

die Isolierung par excellence gegen Wärme, Kälte und Schall!

freitragende Isolierplatten für Welldächer

Traktorenfabrik Meili, Schaffhausen. Neubau Werk Schübelbach. Dachdecker E. Bühler, Siebner

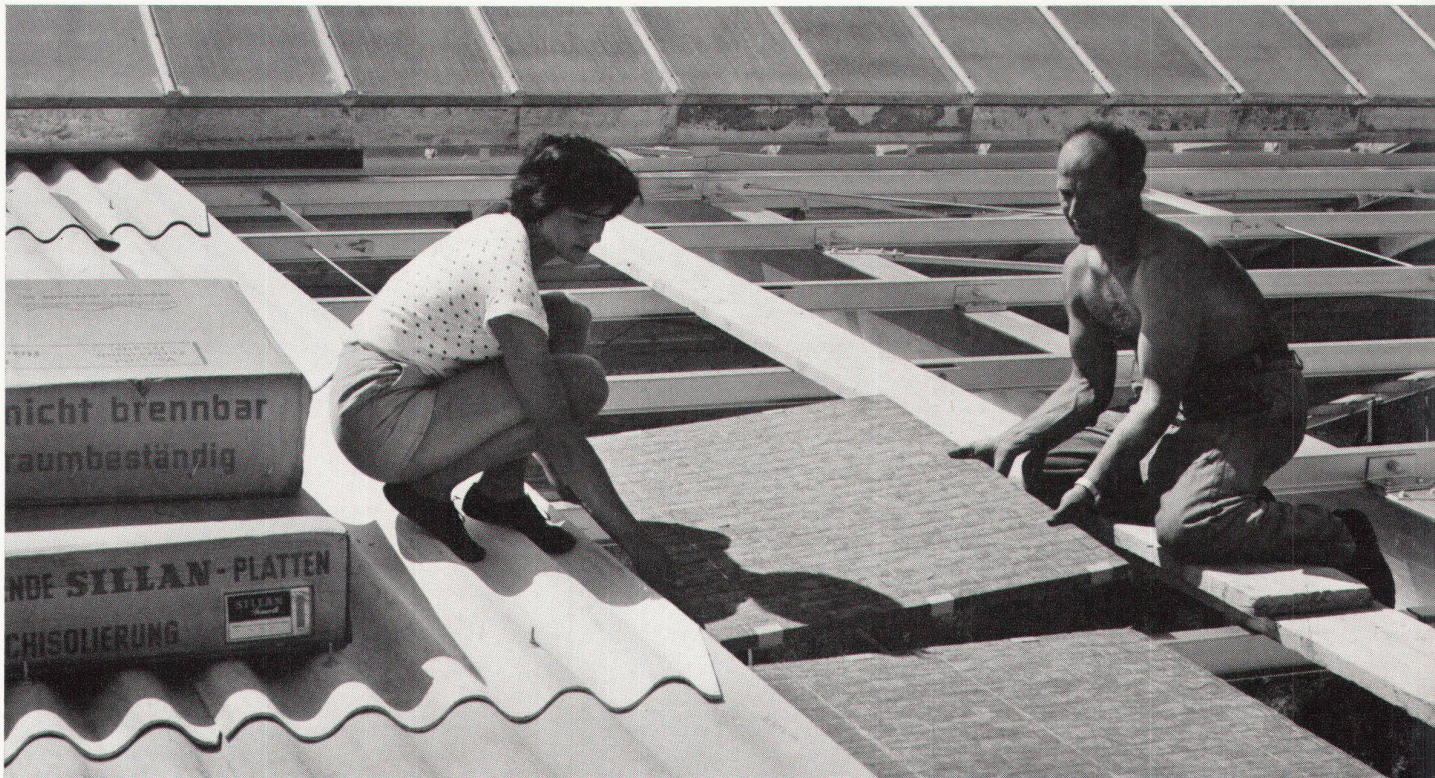

geringes Gewicht von oben verlegt

Die freitragenden, unbrennbaren Sillan-SPW-Platten werden zügig in einem Arbeitsgang zusammen mit den Welleternitplatten von oben verlegt – ohne zusätzliches Gerüst – rationeller und lohnsparend. Auch nachträgliche Montage ist möglich.

Für technische Beratung, Wirtschaftlichkeitsberechnungen und Montageüberwachung stehen unsere Fachleute unentgeltlich zur Verfügung. Bitte rufen Sie uns an.

Wanner A.G. Horgen

Isolierwerke und Korksteinfabrik

Telefon (051) 8227 41

Industrieböden



Atelier Plancherel/Doswald

Duratex-Hartbeton gerillt

Neubau Grossgarage Schlotterbeck AG
Zürich Auffahrtsrampe

Der Duratex-Hartbeton-Belag ist das Ergebnis einer fachgerechten Mischung und Verarbeitung von speziellen Härtestoffen. Er nützt sich praktisch kaum ab, ist daher staubfrei und leicht zu reinigen. Alstrittsicherer, undurchlässiger, gegen Öl, Petrol, Benzin und Laugen unempfindlicher Bodenbelag eignet er

sich besonders für Fabrik- und Lagerhallen, Garagen, Rampen usw. Er wird in Grau, Grün oder Rot ausgeführt.

Walo Bertschinger AG
Limmatstrasse 73
Telefon 051 44 66 60, Zürich

Walo

Bertschinger AG

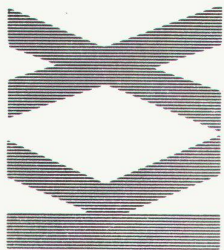

Xamax AG Zürich 50-Oerlikon Telefon 051/466484

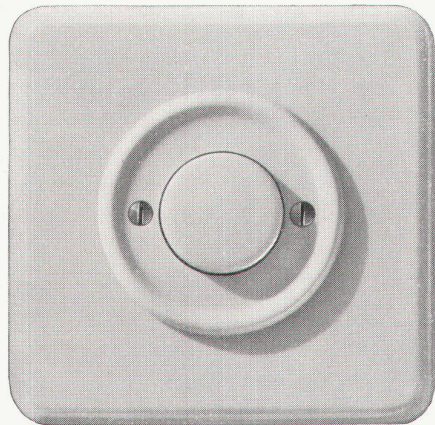

XAMAX



Wo immer neue Bauten entstehen oder alte eine gründliche Renovation erfahren, werden Xamax-Druckknopfschalter verlangt. Denn es hat sich herausgestellt, daß durch die Druckbewegung beim Schalten Mauern und Tapeten in der Umgebung des Schalters nicht mehr verschmutzt werden. Dank seiner hohen Abschaltleistung findet der Druckknopfschalter auch für Saalbeleuchtungen, Sportplätze usw. immer mehr Verwendung. Auf Wunsch senden wir Ihnen gerne unsere Spezialprospekte oder Muster.

MARMORAN

das Plus an der Wand

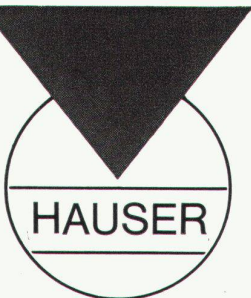
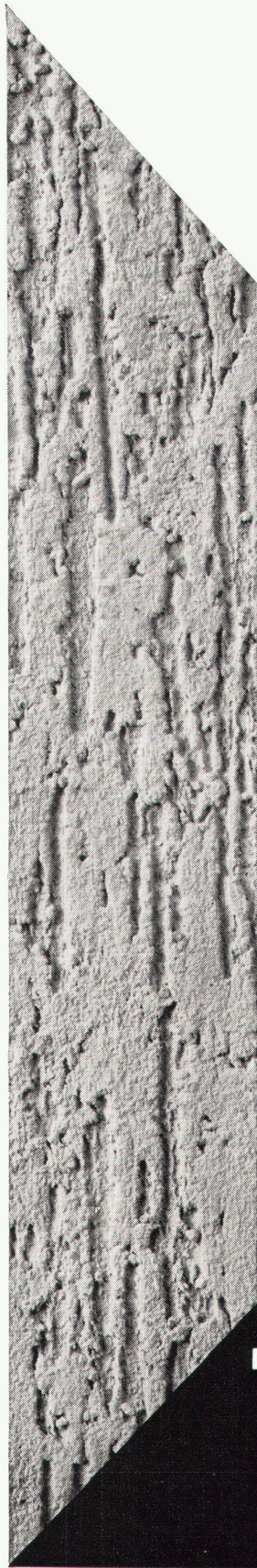

MARMORAN

Neuzeitlich

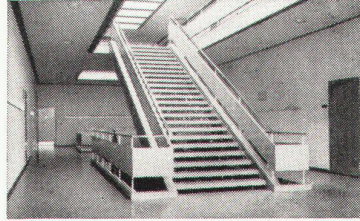

Die Skala der Marmoran-Strukturen und -Farben ist mannigfaltig. Ob glatt, ob rau, ob weiss, ob bunt – Marmoran schafft Atmosphäre. Seien es Wände in einem Wohnhaus, einem Geschäftshaus, einem Schul- oder Verwaltungsgebäude oder gar Fassaden . . . mit Marmoran finden Sie immer den richtigen Ton.

Das Plus: Marmoran, der unverwüsthliche Plastikverputz, erlaubt es Ihnen, dekorative **und** praktische Wünsche zu verwirklichen. Es gibt keine Wand, keine Decke und keinen Raum, der sich mit Marmoran nicht individuell ausschmücken liesse.

Wichtig! Durch eine ganz neue Bindemittel-Kombination und Änderung im Pigmentaufbau wurde **Marmoran noch strapazierfähiger, noch besser waschbar.**

Unsere Fachleute beraten Sie zuverlässig und zeigen Ihnen gerne unverbindlich unsere reichhaltige Musterkollektion.

**HERMANN HAUSER
WALLISELLEN**

Bindemittel
Wandbeläge
Farben

Telefon
(051) 93 20 48



C. Schönhaus / R. Graebli

Auch wenn der Boden naß wird . . .

Wasserunempfindlichkeit und Dichte des Materials, das sind Eigenschaften der Platte, die sie für das Bad besonders geeignet machen. Der fachkundig verlegte Plattenbelag erlaubt ständigen Kontakt mit Wasser. Das tägliche Abbürsten, das Begehen mit Straßenschuhen, ja selbst mit den berühmten hohen Damenabsätzen kann diesem Bodenbelag nicht das

Geringste anhaben. Dieses Badezimmer wurde bewußt unter Verzicht auf Buntheit geschaffen. Das keramische Material zeigt sogar in seinen bescheidensten Farben die seit Jahrhunderten bekannte Schönheit der gebrannten Wand- und Bodenplatten.

Keramische Wand- und Bodenplatten

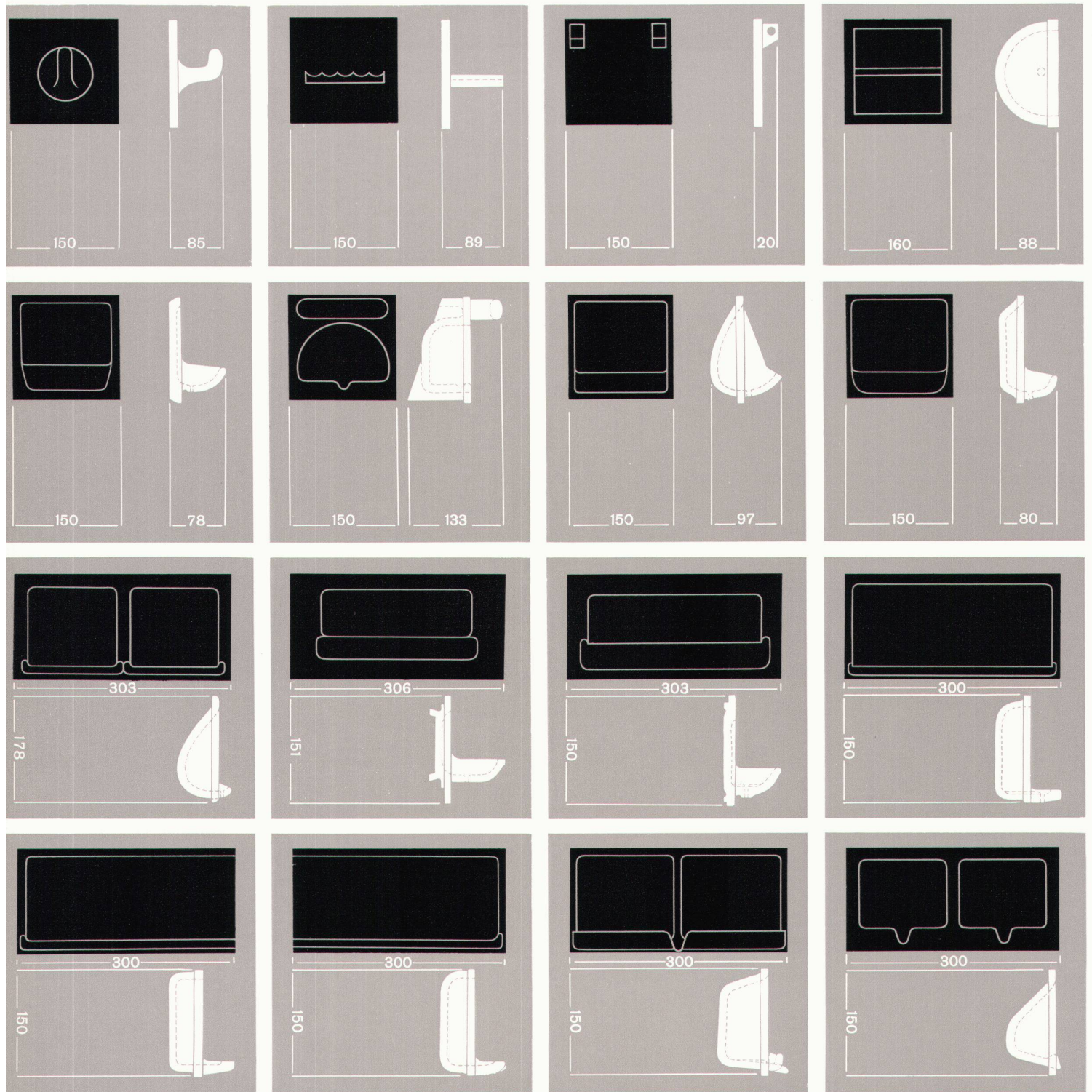

Einige Beispiele von Zubehörteilen

Seifenschalen, Zigarren-Ab lagen, Papierhalter, Kleiderhaken, Handtuchhaken gibt es in den verschiedensten Formen. Diese Zubehörteile erlauben dem Architekten auch scheinbar nebensächliche, aber doch oft störende Elemente aus keramischem Material organisch in die Architektur miteinzubeziehen.

Auskunft und Beratung sowie detaillierte technische Unterlagen über keramische Platten erhalten Sie durch die Fachgeschäfte