

Zeitschrift: Das Werk : Architektur und Kunst = L'oeuvre : architecture et art
Band: 51 (1964)
Heft: 9: Expo II : die Kunst des Ausstellens

Werbung

Nutzungsbedingungen

Die ETH-Bibliothek ist die Anbieterin der digitalisierten Zeitschriften. Sie besitzt keine Urheberrechte an den Zeitschriften und ist nicht verantwortlich für deren Inhalte. Die Rechte liegen in der Regel bei den Herausgebern beziehungsweise den externen Rechteinhabern. [Siehe Rechtliche Hinweise.](#)

Conditions d'utilisation

L'ETH Library est le fournisseur des revues numérisées. Elle ne détient aucun droit d'auteur sur les revues et n'est pas responsable de leur contenu. En règle générale, les droits sont détenus par les éditeurs ou les détenteurs de droits externes. [Voir Informations légales.](#)

Terms of use

The ETH Library is the provider of the digitised journals. It does not own any copyrights to the journals and is not responsible for their content. The rights usually lie with the publishers or the external rights holders. [See Legal notice.](#)

Download PDF: 19.03.2025

ETH-Bibliothek Zürich, E-Periodica, <https://www.e-periodica.ch>

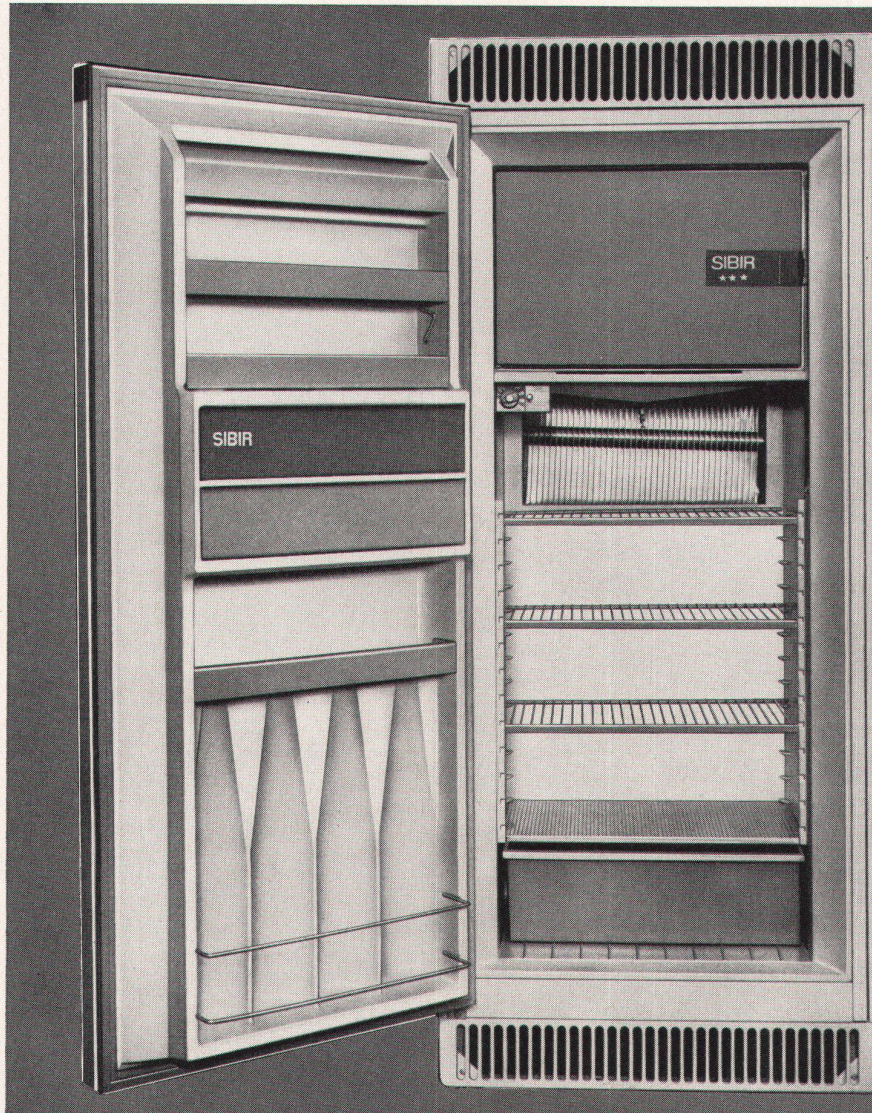

SIBIR

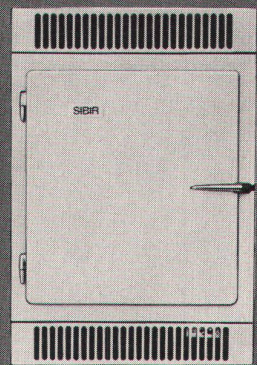

Für jede Wohnungsgröße
ein SIBIR-Einbaumodell

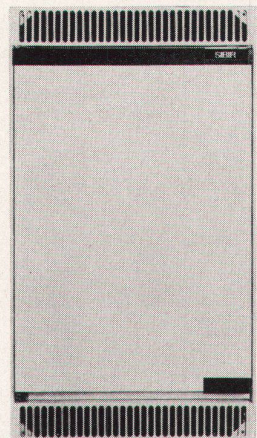
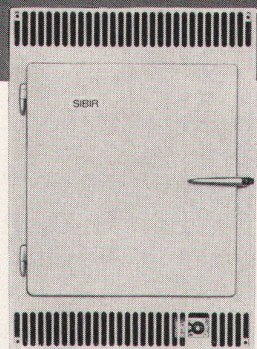

NEU

... der echte
***Zweitemperaturen-
Einbau-Kühlschrank
190 Liter

Der bekannte und bewährte 190-Liter-
***Zweitemperaturen-Kühlschrank mit
dem aussergewöhnlich grossen Tief-
kühlfach von 24 Liter (stets -18°), jetzt
auch als Einbaumodell erhältlich.

Vollautomatische Abtauung, auto-
matische Tropfwasser-Ableitung und
Verdunstung, Magnetband-Türe, kurz,
ein Kühlschrank, seiner Zeit um Jahre
voraus.

Damit umfasst das SIBIR-Einbau-
schrank-Programm
**4 verschiedene Modelle von 60 bis 190
Liter Inhalt**

Für jede Wohnungsgröße ein SIBIR.

Eine Bestellung, ein Mengenrabatt,
eine Garantie, ein Service.

Verlangen Sie Prospekte, Mass-
blätter und Offerten beim Fachhandel
oder bei unserer Verkaufsabteilung.

SIBIR, Kühlapparate GmbH Schlieren
ZH, Telefon 051 988444

arwa

**«arwa-therm» Misch-
automaten**

Badebatterien

Kat. Nr. 12100

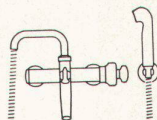

Sämtliche «arwa-therm»-Modelle sind durch eine schöne und zweckmässige Form, die ein leichtes Sauberhalten ermöglicht, gekennzeichnet. Die neue Umstellung für Wanne oder Brause gibt klar und unmissverständlich die Ausflussrichtung des Wassers bekannt.

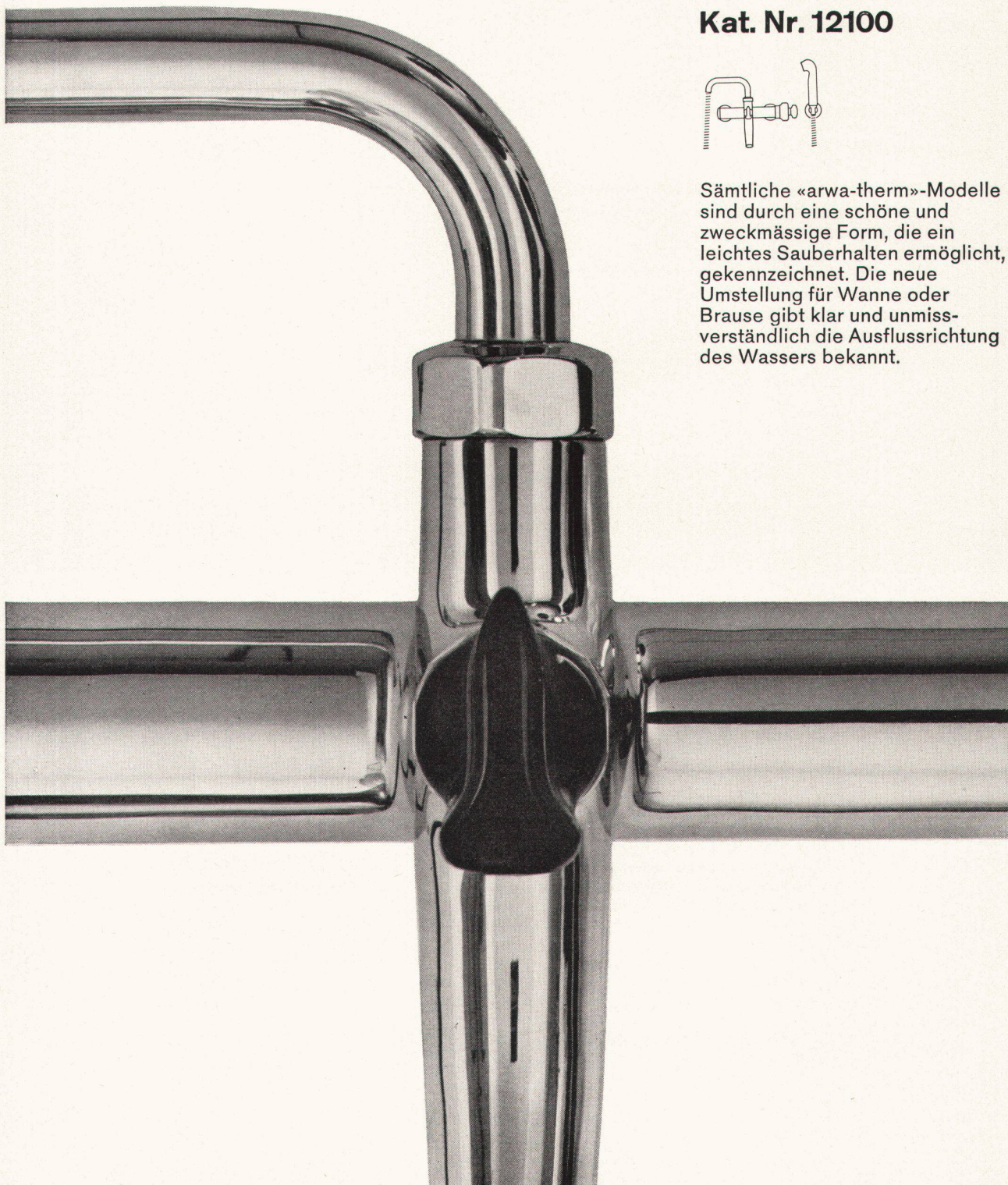

«arwa-therm» Misch- automaten

Badebatterien

Kat. Nr. 12105

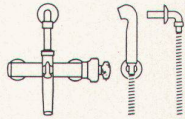

«arwa-therm»-Bade- und Duschenbatterien mischen das Wasser selbsttätig und genau auf jede gewünschte Temperatur. Das Baden oder Duschen wird damit zu einem wirklichen Vergnügen. Das sinnvolle Handzeichen gibt Ihnen beim Baden, Duschen oder Geschirrspülen bekannt, dass hier die Temperatur,

Kat. Nr. 12110

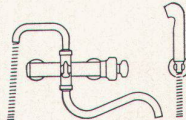

die Ihre Haut verträgt, erreicht ist. Der «arwa-therm» kann als thermischer Mischautomat ohne Rückschlagventile an jede normale Installation wie die handelsüblichen Mischbatterien angeschlossen werden. Die Reaktionszeit des Wärmefühlers ist sehr kurz, so dass beim Einstellen die gewünschte

Temperatur sehr rasch erreicht wird, woraus sich eine grosse Wasserersparnis ergibt.

Armaturenfabrik
Wallisellen AG
Neue Winterthurerstrasse 120
Telefon 051 / 93 31 77

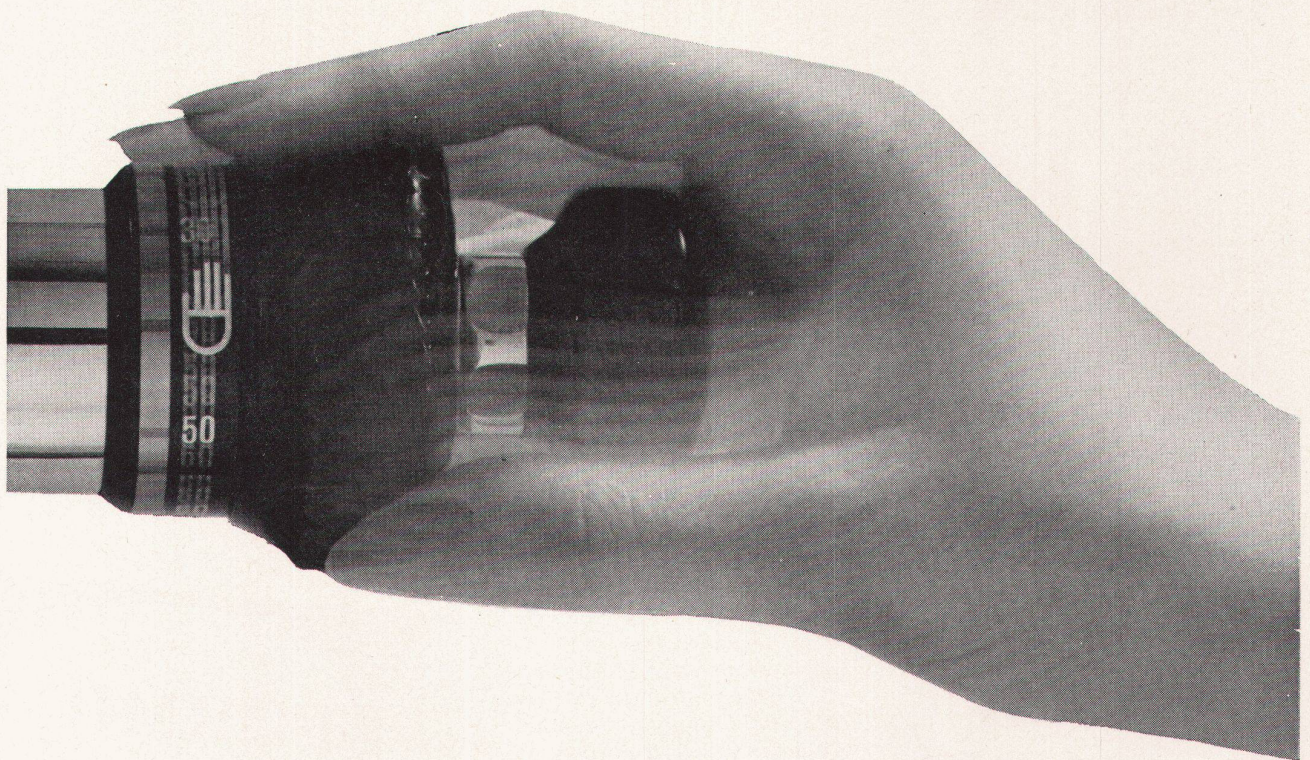

Der bekannte WM-Normschrank
 Jetzt für Architekten
 in einer besonders preisgünstigen
 Spezialausführung

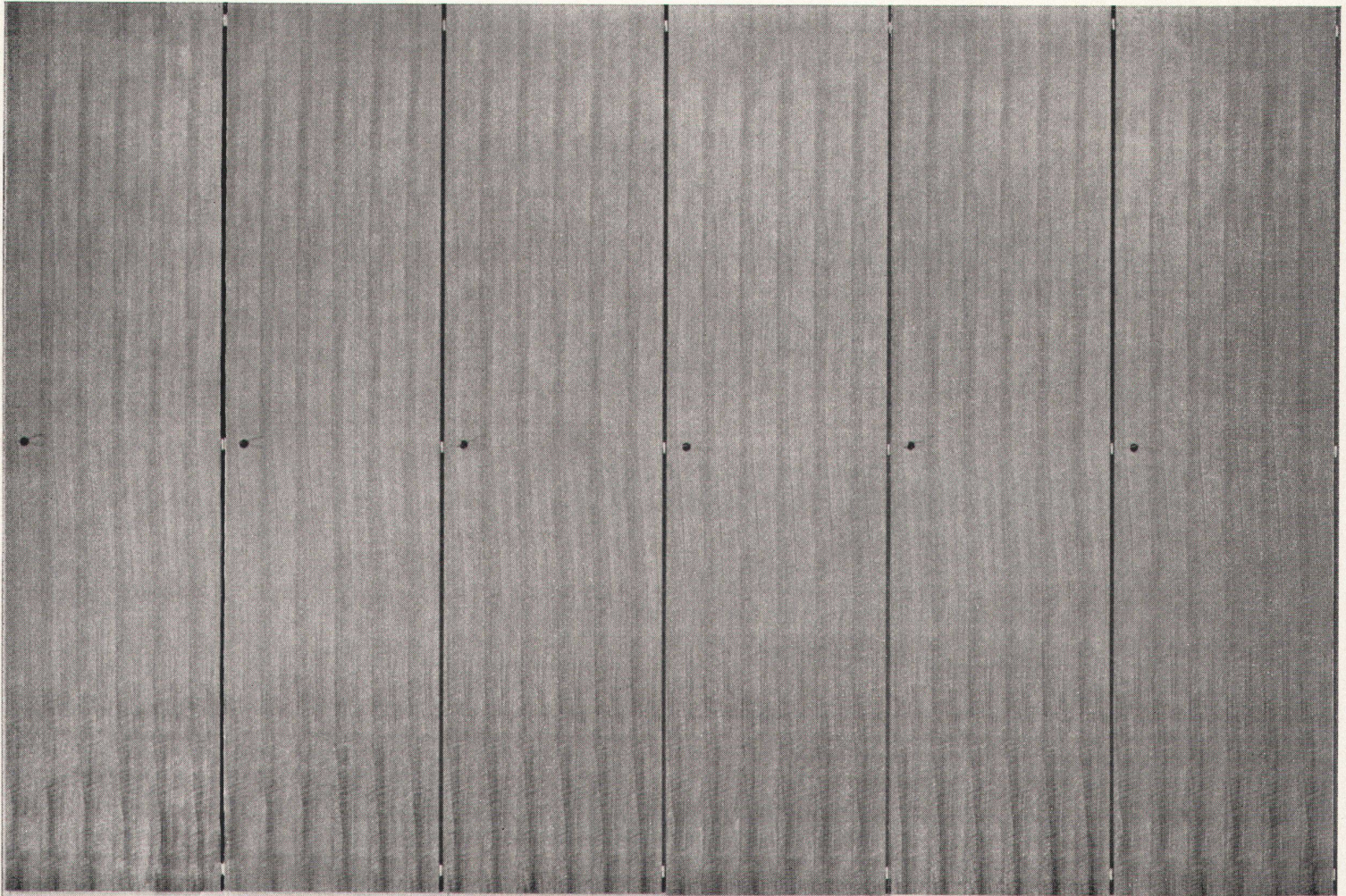

1. Element 58,4 cm, Fr. 209.-

Weitere El. 56,2 cm, Fr. 170.-

56,2 cm, Fr. 170.-

56,2 cm, Fr. 170.-

56,2 cm, Fr. 170.-

56,2 cm, Fr. 170.-

**Es gibt
 keinen
 Ersatz für
 Formica***

Schön fürs Auge, praktisch
 im Unterhalt, unverwüsthch
 im Gebrauch. Formica*
 ist eine eingetragene Schutz-
 marke, kein anderes
 Material darf unter diesem
 Namen verkauft werden.
 Bezug durch die offiziellen
 Formica-Vertreter,
 sowie bei allen dem Schweiz.
 Sperrholzhändler-Verband
 angeschlossenen Firmen.



Formica SA rue de Lausanne 91, Freiburg Tel. 037 2 07 65

WM-Normschrank - der erste schweizerische Normschrank auf Raumhöhe. Besonders günstige Preise beim Spezialmodell für Architekten. Ausführung: Spanplatten, Türen aus Tischlerplatten, Rückwand Pavatex, innen und aussen roh. Höhe 230 cm, Tiefe 45 oder 61 cm. Preise pro Element untenstehend. Tablare pro Stück (in Spanplatte) Fr. 9.-, weitere Inneneinteilung nach separater Preisliste. Fronten auch in Edelholz oder Kunstharz lieferbar. Modell internat. geschützt. Verlangen Sie bitte Prospekt und Angaben über Spezialrabatte.

waltermüller

leugger

Gestaltung, Fabrikation und Verkauf durch die Arbeitsgemeinschaft:

Das Innenarchitekten-Team von Erlenbach
Walter Müller
Lerchenbergstrasse 123, Erlenbach ZH
Telefon 051/901785 oder 90 68 70

Hans Leugger
Möbel und Innenausbau
Lehenmattstrasse 244, Basel
Telefon 061/42 08 77



56,2 cm, Fr.170.-

56,2 cm, Fr.170.-

56,2 cm, Fr.170.-

56,2 cm, Fr.170.-

56,2 cm, Fr.170.-

56,2 cm, Fr.170.-

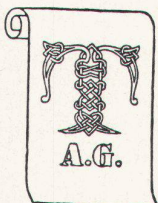

Tapeten A.G.

Tapeten
Vorhänge
Wandstoffe
Innendekoration

Zürich
Fraumünsterstraße 8
Ecke Börsenstraße/Stadthausquai
Telephon 26 3730
Postcheck VIII 657

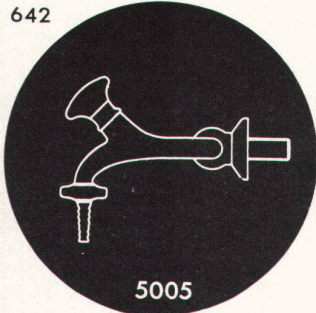

5005



5000

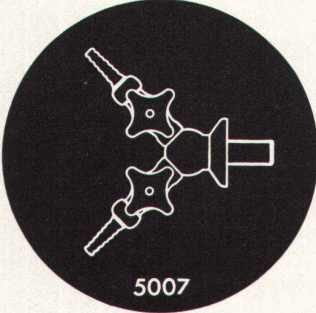

5007

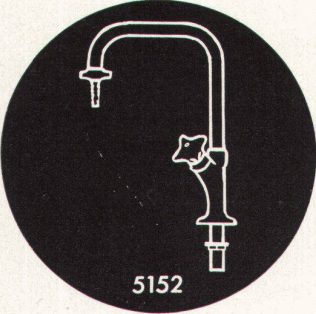

5152



5001

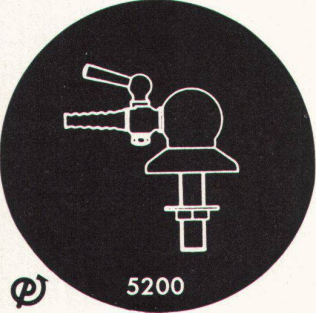

5200



Achtung... Säuren!

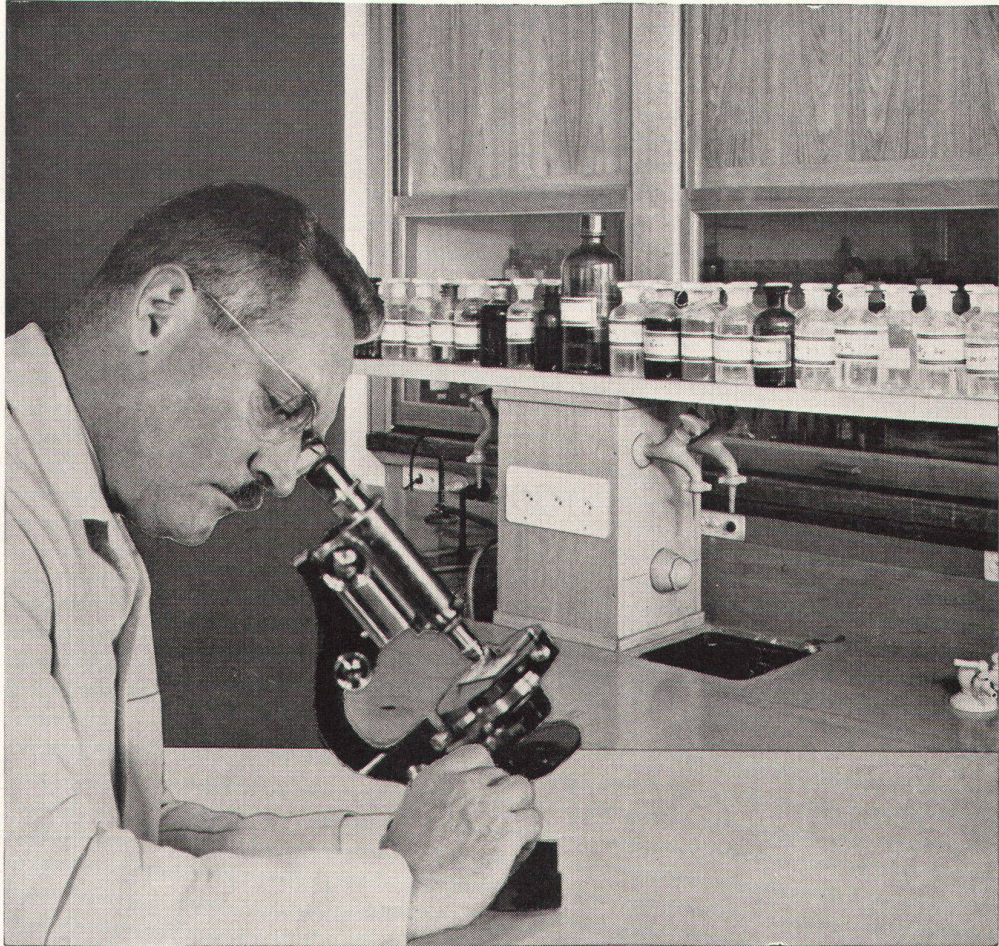

Säuren sind im allgemeinen bei Laborarbeiten in Spitälern, in der Industrie, bei Ärzten und Photographen usw. nicht wegzudenken.

KUGLER liefert heute die Laborarmaturen in säurebeständiger einbrennlackierter Ausführung. Mit diesem Verfahren wird die Lebensdauer in bezug auf äußere Säureeinwirkungen wesentlich vergrößert.

Die zur Verfügung stehende Farbskala ermöglicht die Verwendung der üblichen Kennfarben, so daß gefahrvolle Verwechslungen ausgeschlossen werden

Eine Spezialität der

Katalog und Referenzen
auf Verlangen

kugler

METALLGIESSEREI- UND ARMATURENFABRIK AG
ZÜRICH GENEVE

Hoch- leistungs Grosskessel aus Gusseisen: Ideal LB-7

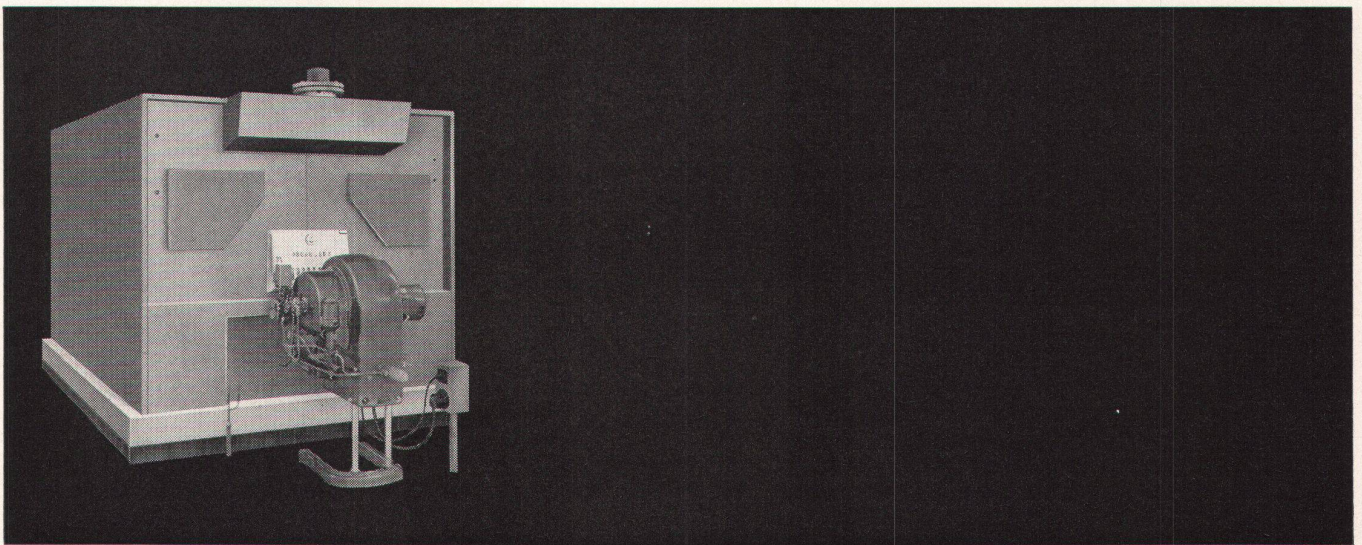

**Wirtschaftlich ist er aus vielen Gründen:
so zum Beispiel wegen der optimalen Aus-
nützung der Abgaswärme (neuartige Ab-
gasführung).**

**– Weil er aus Gusseisen ist (Gusskessel
haben ihre Probe in jahrzehntelangem
Betrieb bestanden).**

**– Er ist ein Hochleistungskessel
(begnügt sich aber mit einem normalen,
geräuscharmen Ölbrenner und dadurch
sind spezielle, kostspielige Lärmisolation-
en unnötig).**

**– Er ist zerlegbar (lässt sich dadurch in
schon bestehenden Heizräumen leicht
aufstellen).**

– Und der Platzbedarf?

**Sehr gering! (wegen der hohen Heiz-
flächenleistung). Seine Vorteile liegen
auf der Hand! 60 Jahre Erfahrung im
Heizkesselbau führten zu besten
Resultaten: zur LB-Serie – zum LB-7.**



IDEAL-Standard AG Dulliken SO
Telefon 062 510 21

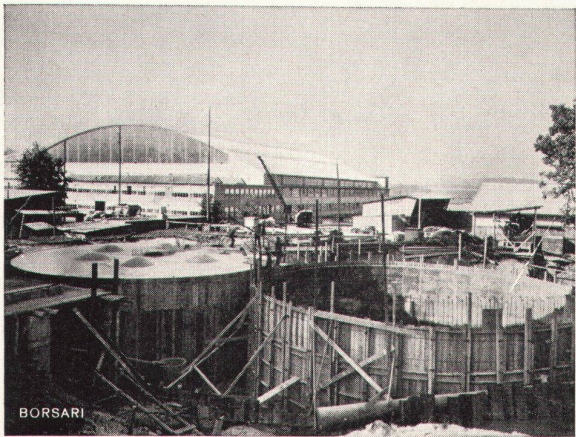

Flughafen-Immobilien-Gesellschaft Zürich-Kloten

4 Tanks total 2800 m³ Heizöl

Borsari Heizöl- und Benzintanks

50 Jahre Erfahrung
Erstklassige Referenzen
Keine Korrosion
Kein Unterhalt

aus Eisenbeton
mit
Plattenauskleidung
für jeden Bedarf

Borsari & Co, Zollikon-Zürich

Tel. (051) 24 96 18

Gegründet 1873

Gebrüder Demuth & Co. Baden und Dättwil
Konstruktionswerkstätten
Telephon 056 254 44 / 259 54

Verwaltungsgebäude Nestlé, Vevey

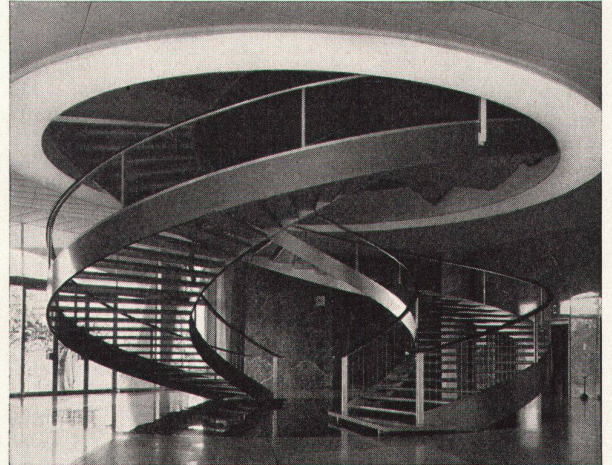

Stahltreppen in allen Formen,
für jeden Zweck, Schaufenster und Türen,
Garagetore



Ausschnitt aus Saaldecke im Spezialitäten-Restaurant Neu-Klösterli, Zürich

13-5

Decken, Täfer und Türen...

Stilvolle Decken für das Sitzungszimmer oder für den Speisesaal im Hotel, repräsentative Innenausbauten in Landhäusern, Geschäftshäusern und öffentlichen Gebäuden...

Wir sind auch auf diesem Gebiet Spezialisten und verfügen in unserer Abteilung «Feine Bauschreinerei» über eine Reihe von erfahrenen

Fachleuten und – was besonders wichtig ist – über ein grosses eigenes Holzlager. Nussbaum, Ulmen, Tannen – und andere Edelhölzer werden von uns jahrelang gelagert – deshalb können wir für die von uns ausgeführten Arbeiten jederzeit die volle Garantie übernehmen!

Knuchel + Kahl AG Zürich
Abteilung «Feine Bauschreinerei»
Rämistrasse 17 Telefon 051/345353



Neu Maloja

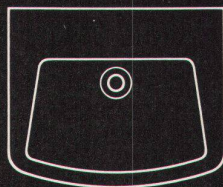

No. 520/0 540 x 430 mm

No. 520 600 x 480 mm

No. 520/1 640 x 500 mm

mit



direktem Wand- anschluss



Wir fabrizieren:
Sanitäre Apparate
aus Sanitärporzellan und Feuertor.
Glasierte
Steingut-Wandplatten
weiss, crème und farbig
Steinzeug-Bodenplatten
Steinzeug-Mosaik
Ziegel und Backsteine
Elektroporzellan

Maloja, der neue Waschtisch aus Laufener Sanitärporzellan. Direkter Wandanschluss bedeutet: einwandfreier Abschluss und leichte Reinigung. Das breitbemessene Waschbecken und die ausgeglichene Form stempeln Maloja zu einem funktionsgerechten Sanitärapparat unserer Zeit.

Einwandfrei gelöst ist auch die Fixierung des Handtuchhalters. Auch nach Jahren des Gebrauchs sitzt dieser fest wie am ersten Tag.

Verkauf durch den Sanitär-grosshandel. AG für Keramische Industrie

Laufen



R

GARTENMANN ISOLATIONEN

Kegeln....
Ein vergnügliches Spiel.
Und der Lärm?
Keine Sorge!
Unser technischer Dienst
wurde schon bei der
Planung zugezogen.
Er hat das Lärmproblem
gewissenhaft studiert
und gelöst:
Ultracoustic- und
Echostop-Platten senken den
Schallpegel im Raum.
(und die eingebauten Tela-
Kokosfasermatten verhindern
Körperschall-Uebertragungen).
Für alle Probleme
der Lärmbekämpfung
steht Ihnen
unser technischer Dienst
zur Verfügung.

C. Gartenmann & Cie. AG
Bern, Zürich, Basel, Genf
Fabrik in Zollikofen BE

Tische+Stühle von

AG Möbelfabrik
Telephon 058 5 2091

Horgen-Glarus
in Glarus

HORGEN—GLARUS

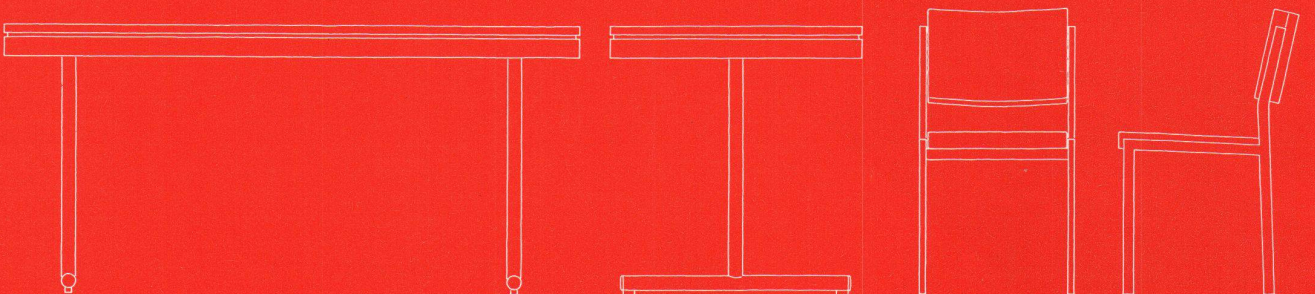
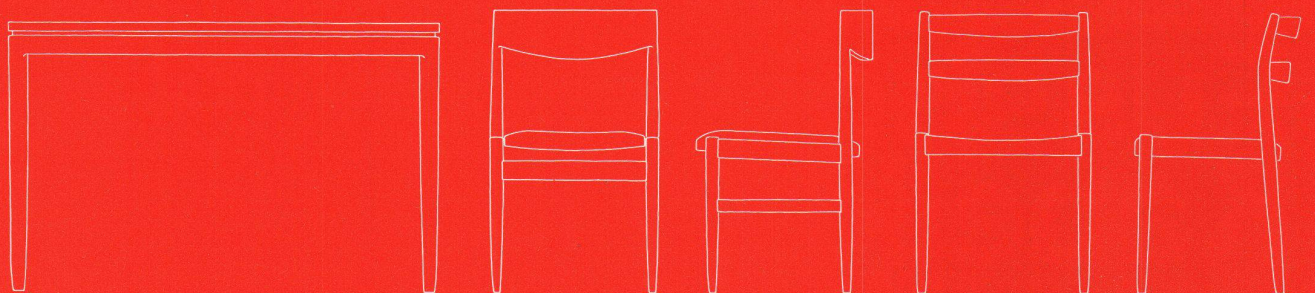

Oberstufenschulpflege Uster**Wettbewerb**

zur Erlangung von Plänen für
eine Oberstufenschulhausanlage
im «Weidli», Uster

**Ausstellung der
Projekte**

Samstag, 8. August, bis Mittwoch,
19. August 1964, in der **Turnhalle des
Sekundarschulhauses Freiestraße,**
Uster.

Öffnungszeiten

Samstag und Sonntag je 10–12 Uhr
und 14–18 Uhr
Montag bis Freitag je 18–21 Uhr
(Montag, 17. August, nur bis 19.45 Uhr
wegen geschlossener Führung für die
Behörde)

Öffentliche Führung: Dienstag, 18. August 1964, 19.30 Uhr durch
Herrn H. Marti, Architekt, Mitglied des Preisgerichtes.
Der Bericht des Preisgerichtes kann in der Ausstellung zum Preis
von Fr. 1.– gekauft werden.

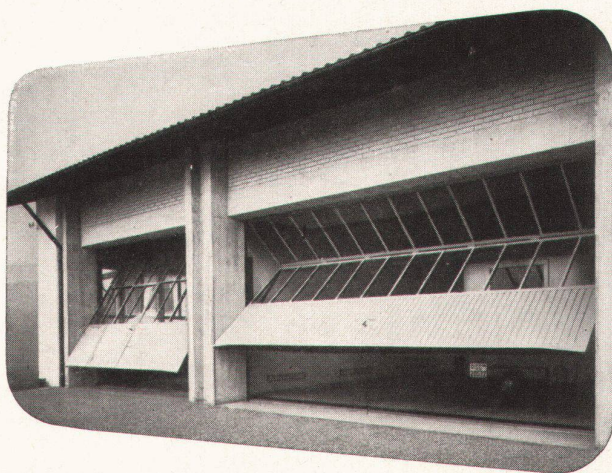

Garagetore
und Metallrolläden
Aluminiumfenster
und Fassaden

LIARTMANN & Co. AG, Biel

Rolladenfabrik und Metallbau

Fussboden- Kabelkanäle Woertz



Unterteilt in Starkstrom- und Te-
lephonabteil mit starker PVC-Ab-
deckung und Ankerschiene
Auf dem Rohbeton verlegt und
vom Überzug bedeckt liegen die
Kabelkanäle gut geschützt im
Fussboden.

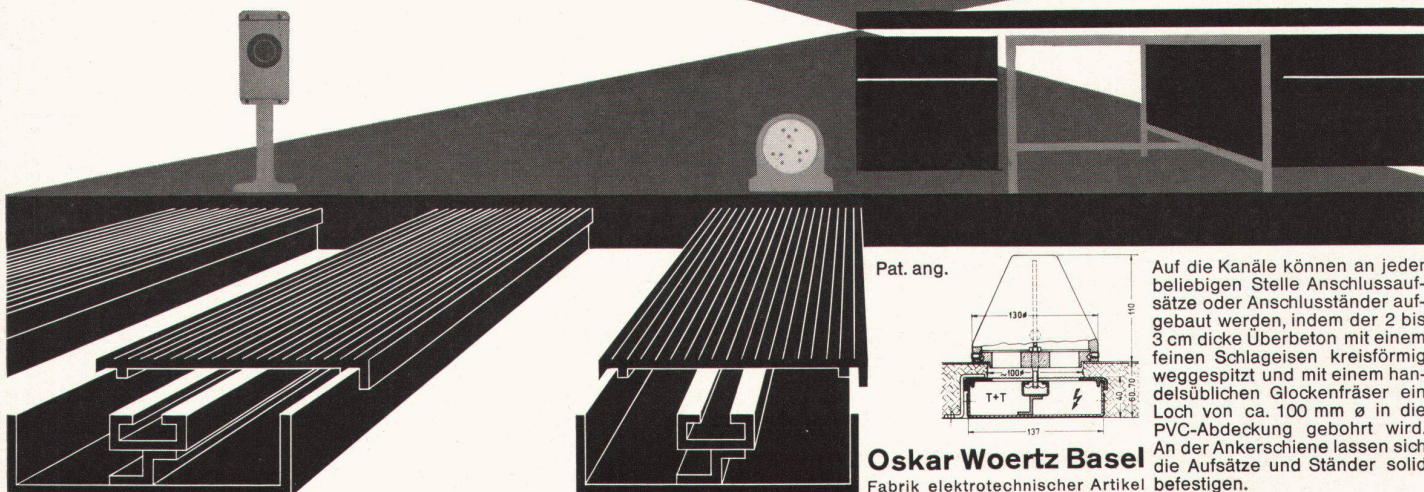

Pat. ang.

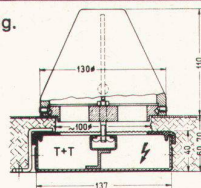

Oskar Woertz Basel
Fabrik elektrotechnischer Artikel

Auf die Kanäle können an jeder
beliebigen Stelle Anschlussauf-
sätze oder Anschlussständer auf-
gebaut werden, indem der 2 bis
3 cm dicke Überbeton mit einem
feinen Schlageisen kreisförmig
weggespitzt und mit einem han-
delsüblichen Glockenfräser ein
Loch von ca. 100 mm \varnothing in die
PVC-Abdeckung gebohrt wird.
An der Ankerschiene lassen sich
die Aufsätze und Ständer solid
befestigen.

Was ist zeitgemäss?

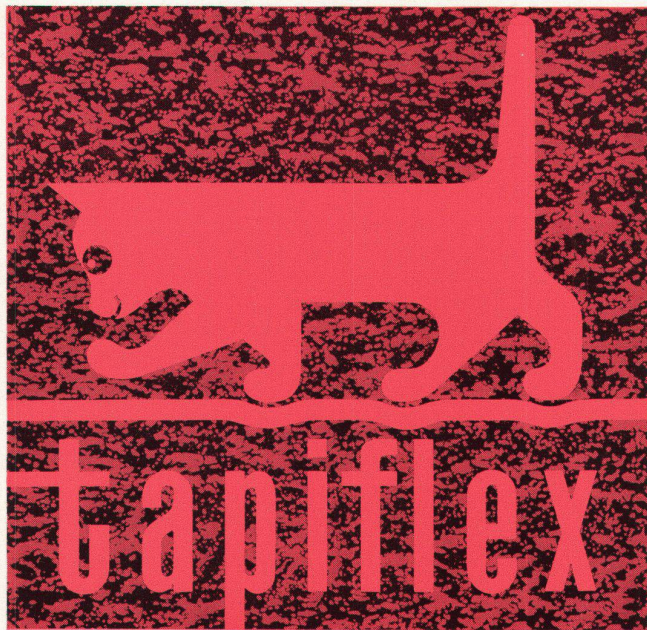

Tapiflex — der Favorit unter den Filz-Plastik-Bodenbelägen! Eine ideale Kombination: PVC-Teppich und strapazierfähiger Belag zugleich — oben hochwertige, unempfindliche Plastik-Schicht — unten schalldämpfender und isolierender Filz; beide Materialien unlösbar miteinander verbunden. Unverwüstlich — leicht zu reinigen — zeitlos modern. In mehreren Ausführungen und vielen Farben.



Tapiflex — der Filz-Plastik-Bodenbelag mit hervorstechenden Eigenschaften, oben kompakte, trittelastische PVC-Schicht ■ — unten schalldämpfender isolierender Filz ▣. Durch Heissauftragen des Plastiks auf den Filz — unter gleichzeitiger Verschmelzung mit einem Mittelgewebe 👁 wird ein absolut homogenes, unlösbares Material von hoher Widerstandsfähigkeit erzielt.



Tapisom — ein Spannteppich von aussergewöhnlichem Komfort — und zeitloser Eleganz. Nylon-Oberfläche und plastifizierter Filz durch ein Spezialverfahren unlösbar miteinander verbunden ergeben den elastischen Teppichbelag von besonderer Strapazierfähigkeit und Schalldämmung. Tapisom in dekorativen Farben, formbeständig und — da Nylon — äusserst leicht zu reinigen.

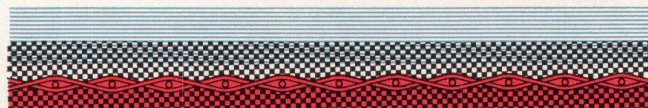

Tapisom — der Textil-Teppichboden mit neuartiger Nylon-Oberfläche ≡. Kompakter waagrechter Faserverlauf vermindert die Abnutzung auch bei intensiver Beanspruchung. — PVC-getränkte Filzunterlage ▣ und Nylon sind durch ein zähelastisches Mittelgewebe 👁 unlösbar miteinander verbunden. Arbeitssparende 2 m Bahnen — lichtechte Farben — unsichtbare Stosskanten.



HANS HASSLER & CO AG AARAU

Tapiflex und Tapisom sind erhältlich in jedem einschlägigen Fachgeschäft oder direkt durch die Hassler Häuser:

Bossart & Co. AG., Bern
Bossart & Co. AG., Biel
Hans Hassler AG., Luzern

H. Rüegg-Perry AG., Zürich
J. Wyss SA, Neuenburg
Bureau Exposition, Lausanne

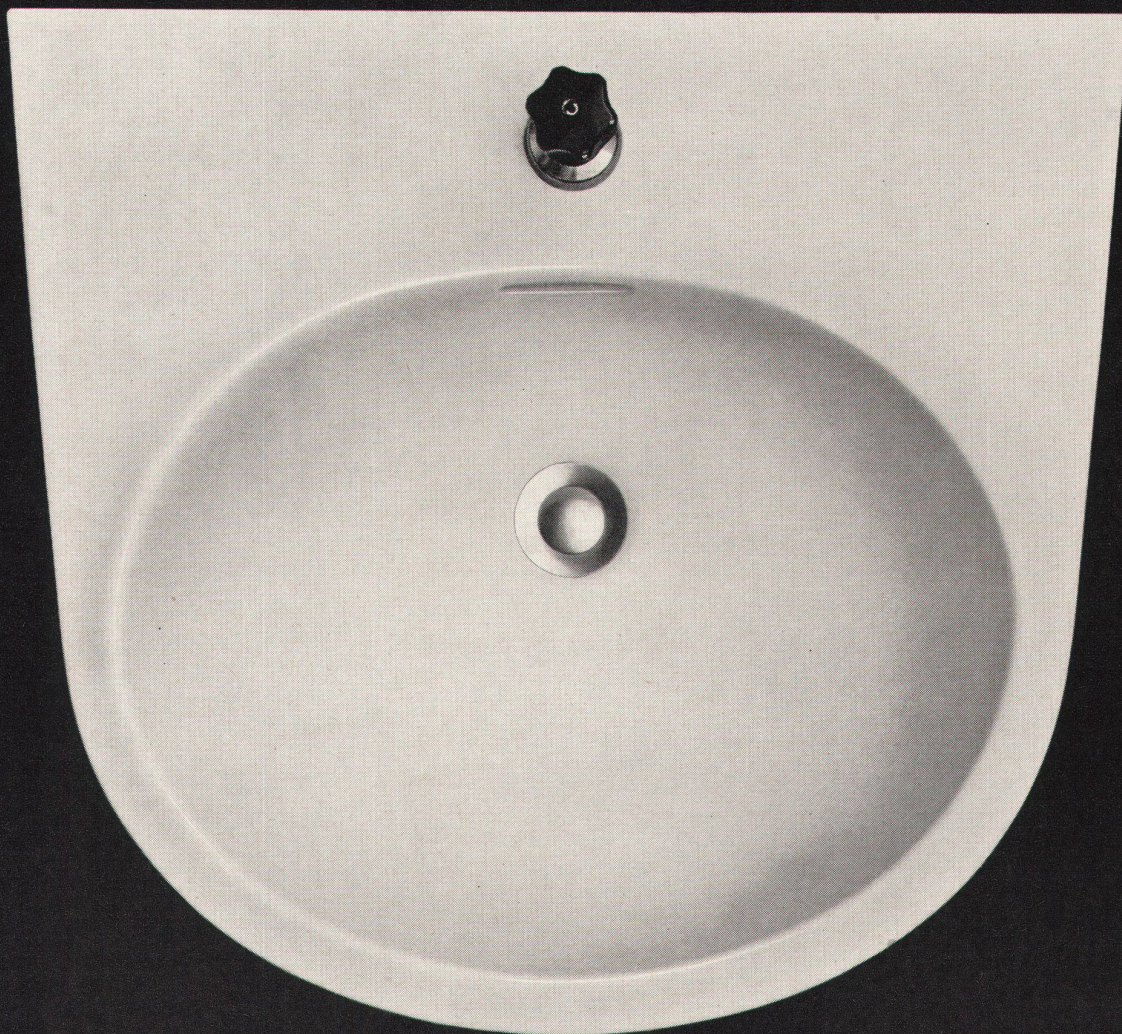

Bellino

Die gute Form
Forme utile
1964

Bellino – ein neuer Waschtisch. Bellino – der Schöne! Schön das Oval des Beckens, schön die trapezförmig zur Wand laufende Abstellfläche. Ausgewogen in den Proportionen und praktisch, auch zum Sauberhalten. Bellino, ein Waschtisch für jede Wohnung, vom Einfamilienhaus bis zum Wohnturm. In

Weiss und in den 6 Standardfarben grau, gelb, grün, blau, rosa, schwarz. Grösse 51 x 45 cm und 57 x 51 cm. Und der patentierte Handtuchhalter! Ganz neuartig: elegant und zweckmässig. Alles in allem: Bellino, eine gekonnte Neuschöpfung für schöneres Wohnen.

TROESCH

Bern	Effingerstr. 10	Tel. 031/252111
Zürich	Ausstellungstr. 80	Tel. 051/427800
Basel	Dreispietzstr. 20	Tel. 061/354755
Lausanne	9 rue Caroline	Tel. 021/239266



NEU «STABILO» SILENT GLISS- PROFILE!

Freitragende STABILO-Vorhang-einrichtungen, eine Neuheit von SILENT GLISS®. Einfach und praktisch. Der STABILO-Kopf kann direkt auf die Decke oder an Winkelträger geschraubt werden. Kein Lochen der Profile nötig. STABILO-Kopf allein oder zusammen mit Winkelträger kann an jeder gewünschten Stelle in das Profil gesteckt werden. Auch doppelläufige Garnituren lassen

sich mit STABILO leicht ausführen. Gediegener Eckabschluss mit einfachem Verbindungsstück zu Seitendeckel. Minimalradius für abgebogene STABILO-Profile = 10 cm. STABILO-Profile eignen sich gut für Vorhänge mit flämischem Kopf. Galeriebretter werden überflüssig. Selbst schwere Vorhänge gleiten samtweich und leise im freitragenden, formschönen STABILO-SILENT GLISS-Profil.

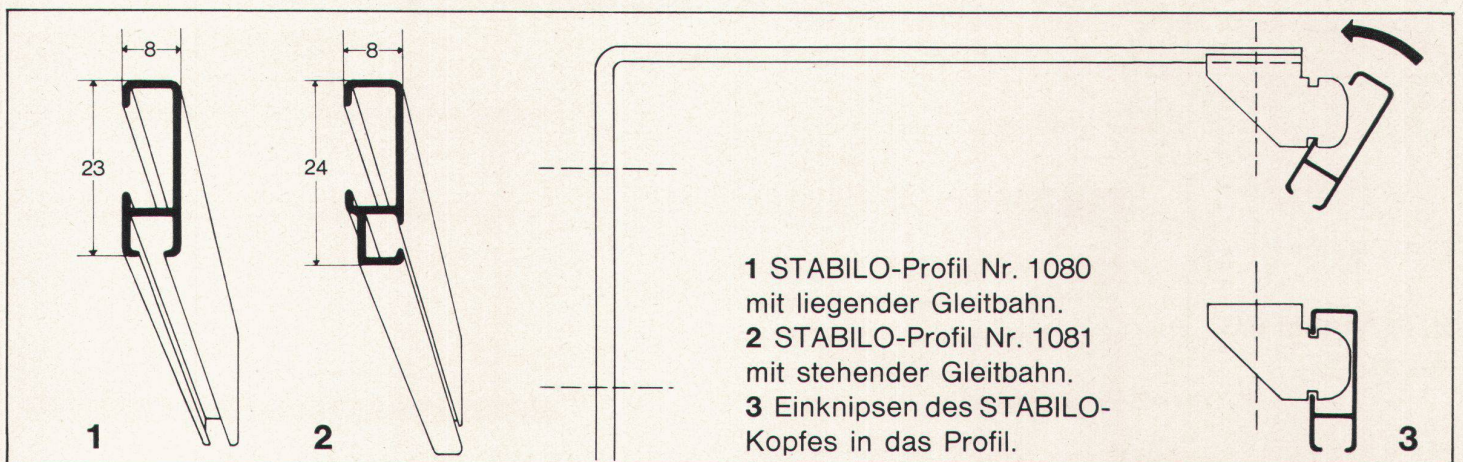

- 1 STABILO-Profil Nr. 1080 mit liegender Gleitbahn.
- 2 STABILO-Profil Nr. 1081 mit stehender Gleitbahn.
- 3 Einknipfen des STABILO-Kopfes in das Profil.

Verlangen Sie unsere unverbindliche Beratung. Gerne senden wir Ihnen Prospekte, Handmuster und Referenzen.

METALLWARENFABRIK F. J. KELLER+CO
LYSS/BE TELEFON 032 84 27 42-43



© International geschützte
Marke der ersten
geräuschlosen Vorhang-
einrichtungen der Welt.



holz 64



Gestaltung Sam. Koehler, Basel

**4. Internationale Fachmesse
für die Holzbearbeitung
in den Hallen der
Schweizer Mustermesse Basel
26. Sept. bis 4. Okt. 1964**

Junger Möbelschreiner mit Kenntnissen im Zeichnen/Entwerfen für Innenausbau sucht Wirkungskreis als

Zeichner-Volontär

in einem Innenarchitekturbüro zur Weiterausbildung. Raum Genfersee erwünscht.

Offerten unter Chiffre 6404 an den Verlag Werk, 8401 Winterthur, Postfach

Glocken- und Kunstgießerei

H. Rüetschi AG Aarau

Die bewährte Firma für
alle Glockenfragen sowie
für Bild-, Statuen- und
Reliefguß



salvis

geplante Küchen sind modern,
raumsparend, leistungsfähig
und wirtschaftlich.

Für Neu- oder Umbauten stehen unsere
Fachleute für «Planung und Design»
zur Verfügung.

Salvis liefert kurzfristig:
Grossküchenherde, Wärmeschränke,
Kipp- und Standkessel, Bratpfannen,
Brat- und Backöfen.

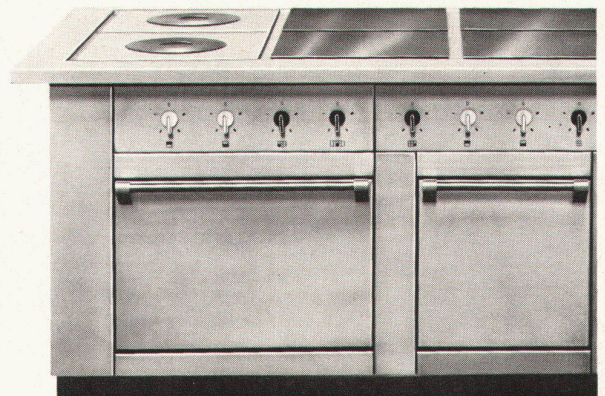
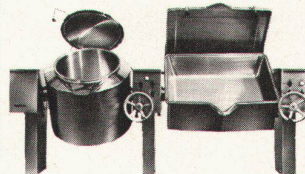
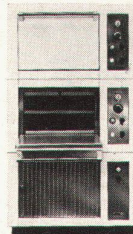

NEU

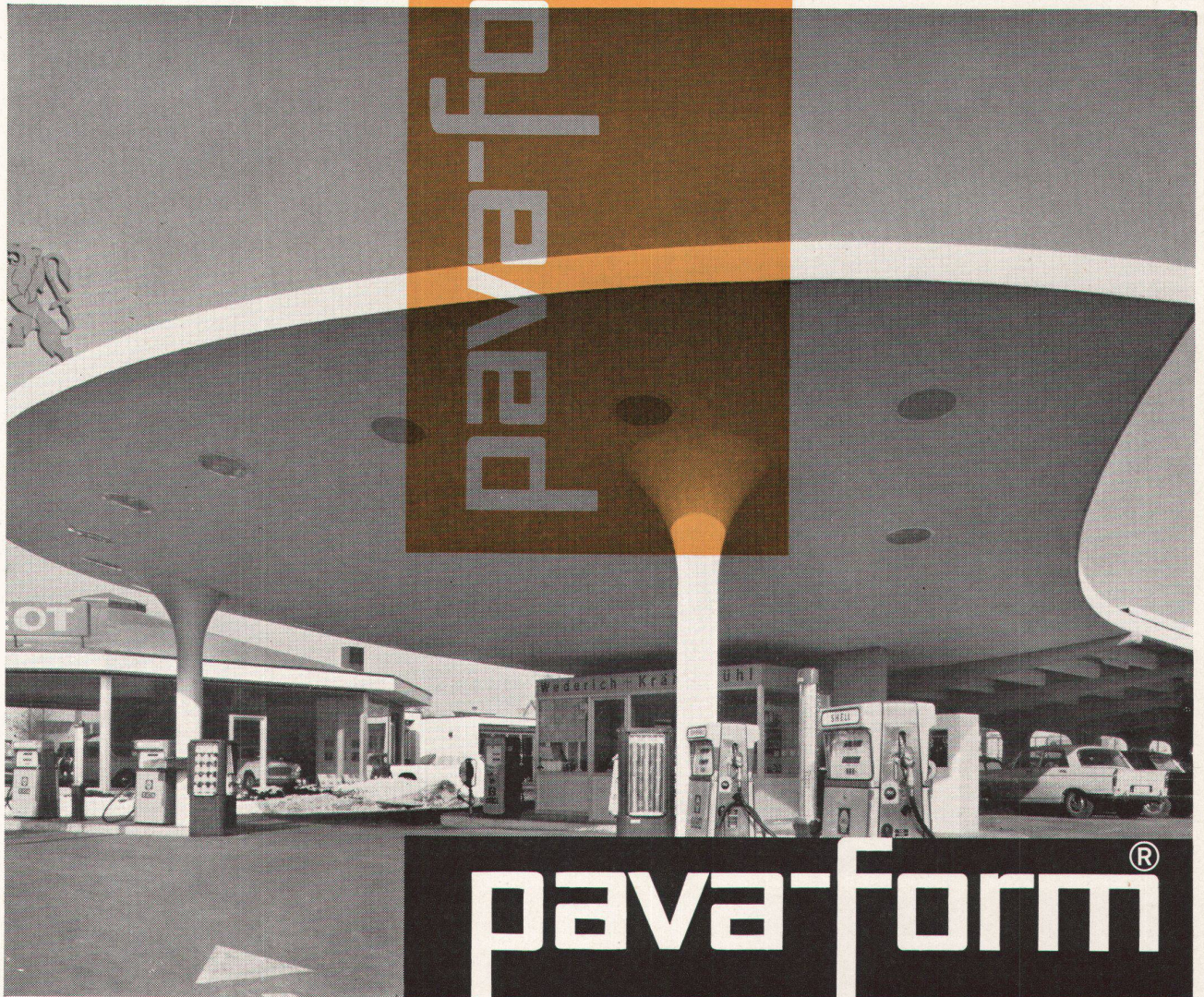
Sichtbeton
rationeller und
schneller

Pava-form Platten verhalten dieser Tankstelle zur harmonisch gewölbten Sichtbeton-Decke.

**die neue Schalungsplatte für Sichtbeton
und vorgefertigte Bauelemente**

Mit den kunststoffveredelten Pava-form Platten wird Sichtbeton rationeller und schneller ausgeführt. Ihre glatt bleibende Oberfläche ermöglicht sofortige und kostensparende Reinigung. Grossformatig und trotzdem gering im Gewicht, sind die Platten rasch verlegt und

wieder ausgeschalt. Dank der harten, widerstandsfähigen Beschichtung können sie dutzendmal beidseitig verwendet werden. Unser technischer Beratungsdienst steht Ihnen kostenlos zur Verfügung — rufen Sie uns an.

Ein Produkt der Pavatex AG,
Zürich 2, Telefon 051/23 76 76

BONzum Bezug
der Pava-form Dokumentation

Name _____

Firma _____

Adresse _____

(Einsenden an
Pavatex AG, Postfach, Zürich 27)



Siemens-Antennenanlagen

planen für die Zukunft

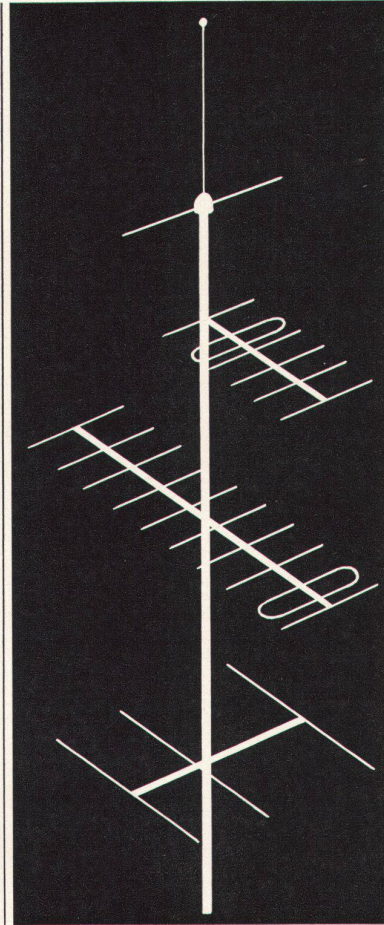

Aufnahme Elgö, Landestopographie

103

Heute ist die Antennenanlage bei der Projektierung von Neubauten zur Selbstverständlichkeit geworden wie Wasser-, Gas- und Elektrisch-Anschluss.

Das Haus Siemens befasst sich seit langem mit der Entwicklung und dem Bau von Antennenanlagen. Die neue Siemens-Antennentechnik mit ihren leistungsfähigen Verstärkern und verlustarmen Bauteilen ermöglicht es, alle Wohnungen eines Hauses, ganzer Häuserblocks oder

Wohnsiedlungen, ja sogar ganzer Stadtteile mit Antennenenergie zu versorgen. Gemeinschafts-Antennenanlagen bringen normalerweise einen besseren Empfang für Fernsehen und Radio. Sie sind aber auch billiger für den einzelnen Teilnehmer.

In Ihrem nächsten Projekt wird es eine Siemens-Antennenanlage sein! Unsere Antennen-Abteilung berät Sie gerne.

Siemens
Elektrizitätserzeugnisse AG
Zürich, Löwenstrasse 35
Werk Fahrweid, Tel. 051/88 66 11

Bern, Neubau BKW
Optingerstrasse, Tel. 031/42 18 66

Basel, Hochstrasse 86
Tel. 061/35 26 26

Lausanne, 1, Chemin de Mornex
Tél. 021/22 06 75

Lugano, Via Trevano 2
Tel. 091/318 71

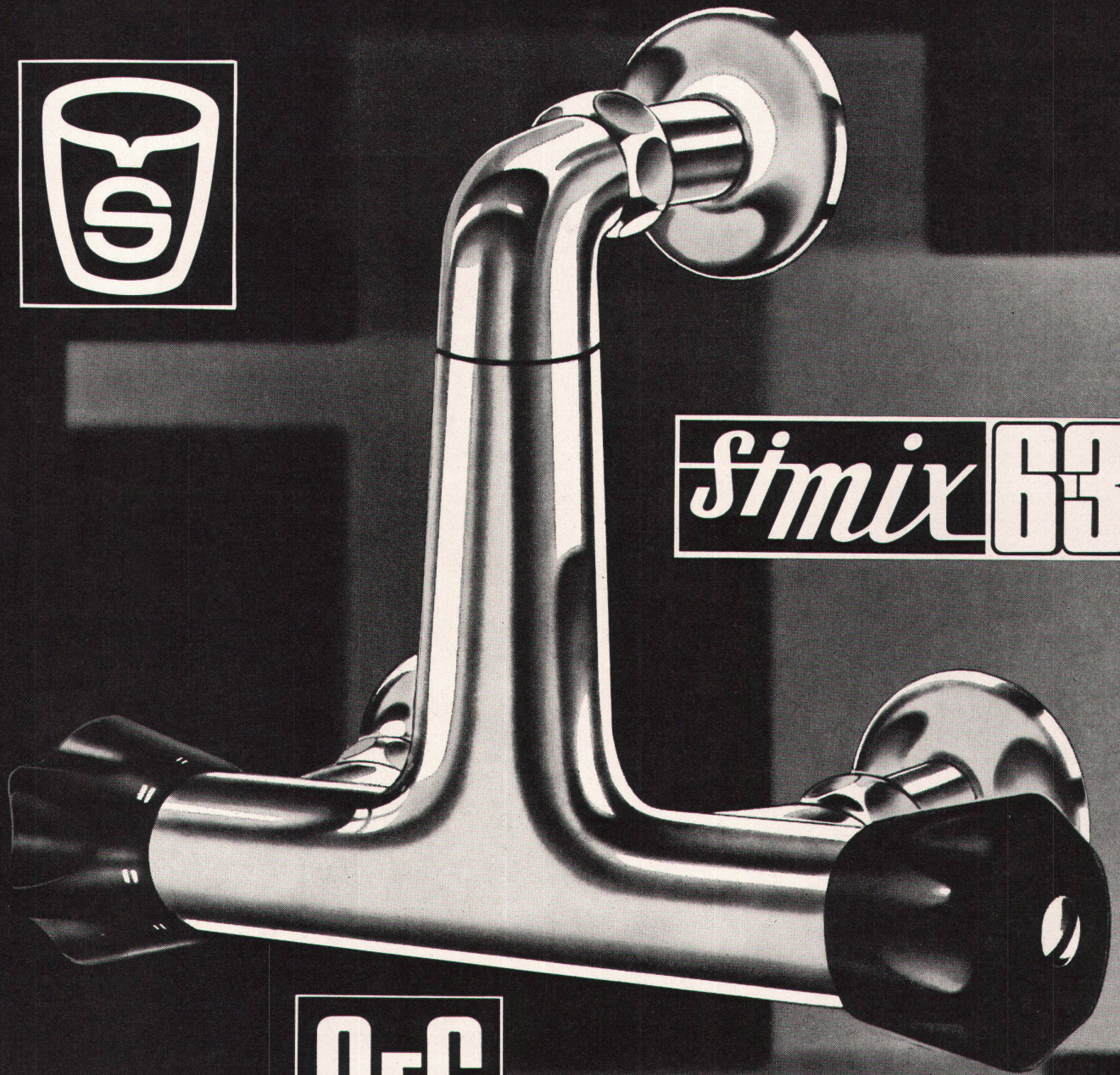

simix 63



Simix 63 Automatische Thermomischventile.
Eine Gemeinschaftsproduktion.

OEDERLIN
similar

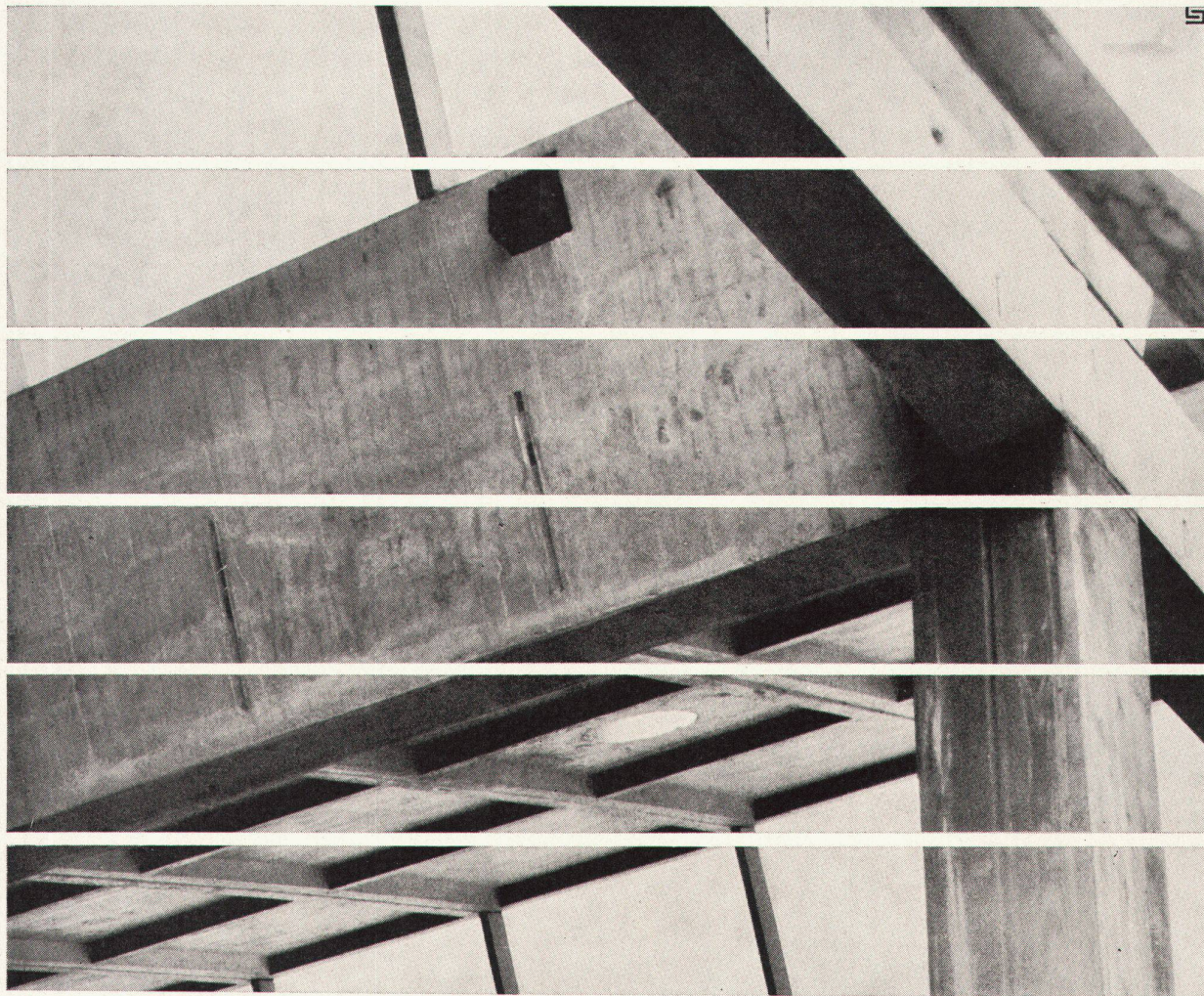

Vorfabrizierte Betonelemente

Wir fabrizieren und montieren:
Träger für Brücken und
Hochbauten, Hallenbinder,
Stützen, Pfetten,
Verkleidungsplatten etc,

schlaff armiert und
vorgespannt im
Spannbettverfahren.
Fabrikation und Montage nach
den Plänen des Architekten
und des Ingenieurs.

Hochstehende, gleich-
bleibende Material- und
Ausführungsqualität, Mass-
genauigkeit, entscheidende
Bauzeitverkürzung, niedrigste
Unterhaltskosten.

A. Bangerter & Cie AG
Zementwaren
und Bausteinwerke
Lyss
Telephon (032) 84 31 31

Bangerter Lyss

Bitte senden Sie den neuen Giroflex-Katalog an:

Albert Stoll, Giroflex, 5322 Koblenz / AG

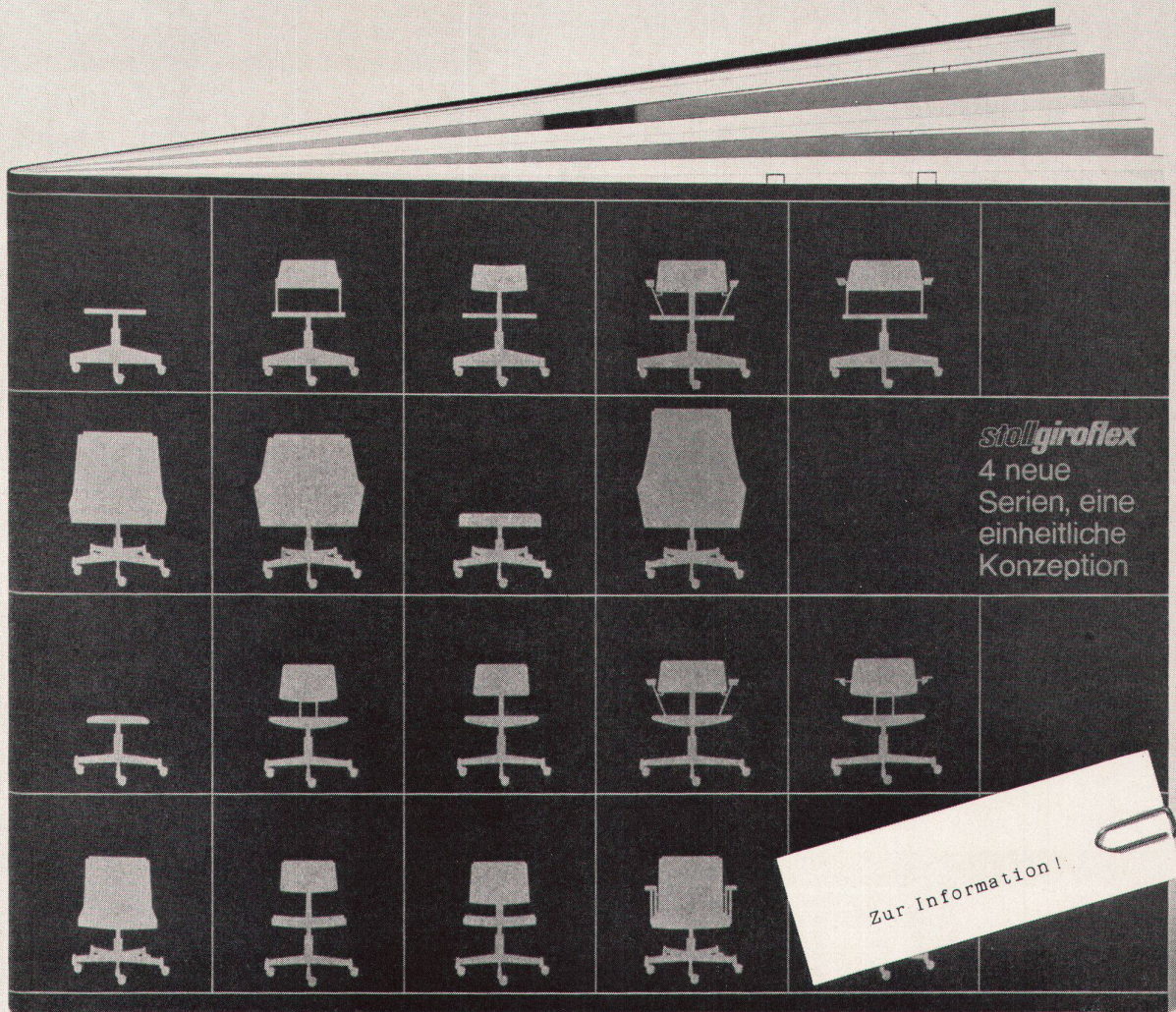

Wir wollen nichts anderes als Sie informieren...

über richtiges Sitzen, anatomisch richtiges Sitzen! Beim Arbeiten, Ausruhen, beim Diktieren, Diskutieren; in jeder Stellung, bei jeder Beschäftigung. — Wir haben das Sitzen wissenschaftlich untersuchen lassen. Daraus sind arbeitsphysiologische

Richtlinien entstanden, die heute allgemein als gültig anerkannt werden. Interessieren Sie diese Probleme? Arbeitsphysiologisch richtiges Sitzen? Moderne Formgestaltung? Moderne Drehstühle? — Dann müssen Sie unseren Katalog verlangen. Ganz

unverbindlich. In Ihrem Fachgeschäft oder mit diesem Coupon direkt bei uns.

Anatomisch richtig sitzen

stollgiroflex

NEU
Waschtisch ASTRA
mit breiter Abstellfläche

72 x 50 cm,
 weiß und farbig

SWB-Auszeichnung:
 Die gute Form 1963

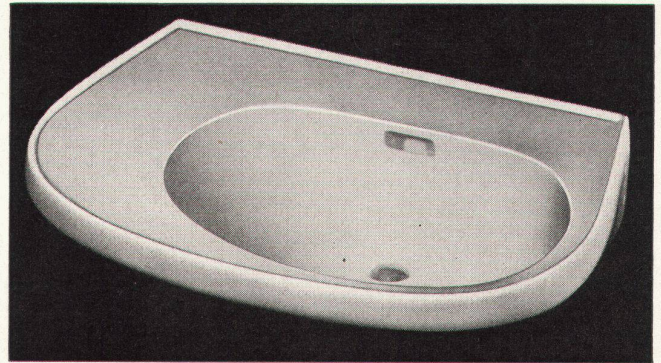

Verkauf durch die Sanitär-Grossisten



Kera-Werke AG. Laufenburg/AG



Alle OKA-Möbel internat.
 Musterschutz + Patente
 Entwurf:
 Otto Kolb, Architekt AIA
 OKA-Show-room:
 Predigerstrasse 18, Zürich 1,
 Telefon 051 47 73 44
 OKA-Planung:
 Ob. Kirchstr. 42, Wallisellen
 Telefon 051 93 11 19

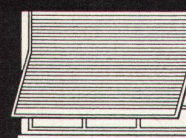
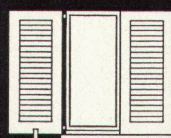
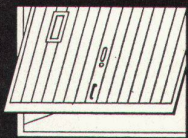
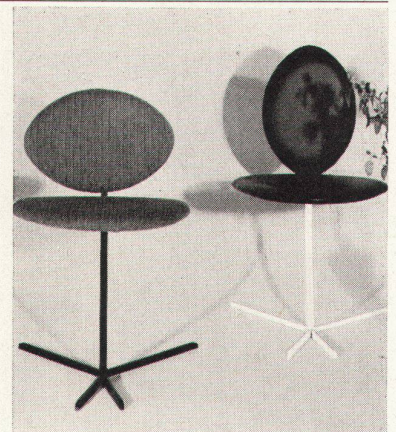

Zürich Tel. (051) 23 63 82
 Luzern Tel. (041) 6 37 75
 Chur Tel. (081) 2 17 51
 Lausanne Tel. (021) 26 32 01
 Lugano Tel. (091) 2 09 05
 St. Gallen Tel. (071) 22 72 56

W. BAUMANN HORGEN

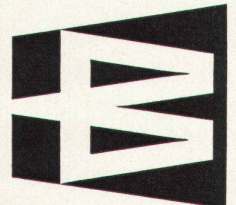

Kiptore / Lamellenstoren / Stoffstoren / Jalousieladen / Rolladen

Horgen (051) 92 40 57

Die modernen,
formschönen und
bequemen Embru-Stühle
für Konferenzsäle,
Gemeindesäle,
Versammlungsräume
aller Art, zeichnen sich
aus durch grösste Solidität
und zeitlose Eleganz.

embru

Embru-Werke, Rüti ZH
Telefon 055 4 48 44



1265

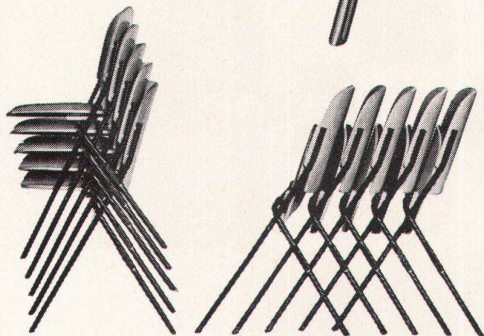

1255

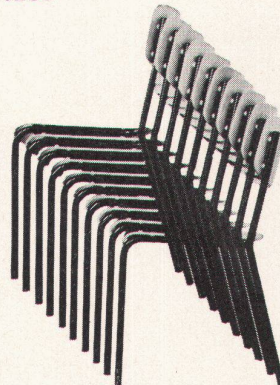

1256

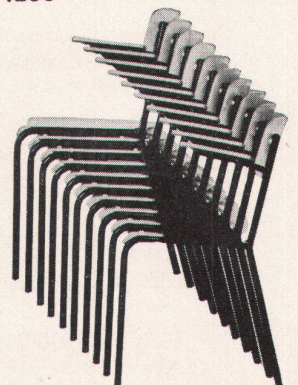

NORMSTAHL

Kipptore

In- und ausländische Patente angemeldet

In Normgrößen kurzfristig lieferbar

Geräuschloser Lauf durch seitlichen Federzug

Keine Wand- und Deckenmontage der Laufschienen

Optimale Raumausnutzung

Torfüllungsarten:

Stahlblech grundiert.

Bakelisierte, witterungsbeständige

Kellco-Sperrholzfüllung.

Farbton Limba, Anstrich überflüssig.

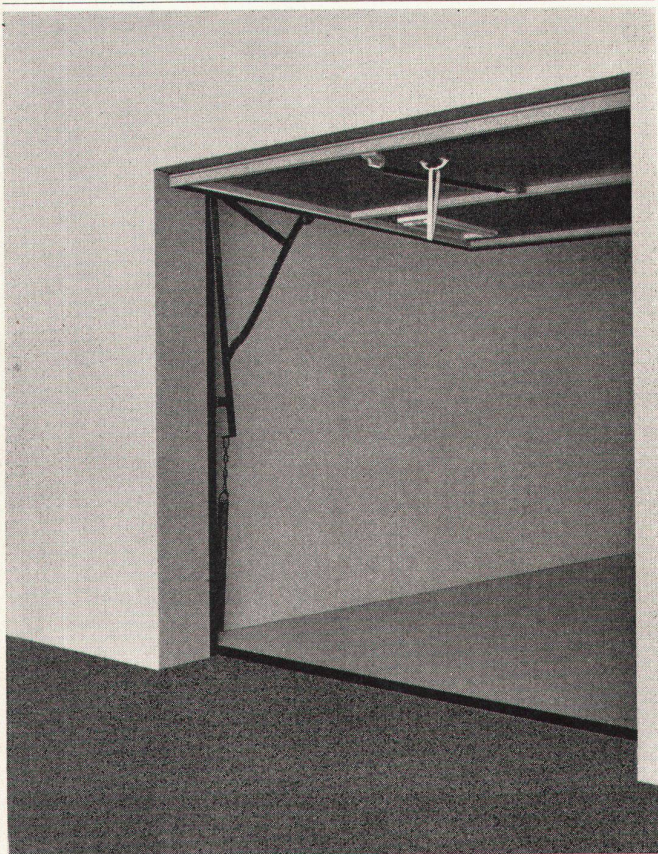

Gewächshaus + Metallbau AG
8605 Gutenswil ZH
Telefon 051 86 42 63

Verkauf durch:

Geilinger & Co. Eisenbauwerkstätten
8401 Winterthur
Telefon 052 22 8 22

Rüegsegger AG, Fensterfabrik
8625 Gossau ZH
Telefon 051 78 60 72

E. Zatta 8051 Zürich
Kreuzwiesen 4 Telefon 051 41 91 43

W. Treichler 4000 Basel
Stöberstrasse 36 Telefon 061 39 90 14

Junger Architektsucht Tätigkeit im Raume
Winterthur/BaselIng. Klaus Erasme, 5501 Pfalzel
Martinusstraße 23

Folgende gebundene Jahrgänge können, solange
Vorrat, noch nachbezogen werden: **1949, 1950,**
1951, 1952, 1954. Preis: je Fr. 35.-

werk

Verlag werk Winterthur, Postfach 210, Tel. 052/22252

Clichés
Schwitter AG
Basel

Allschwilerstrasse 90
Telefon 061 38 88 50

Zürich
Stauffacherstrasse 45
Telefon 051 25 67 35

Bureau Lausanne
Avenue de la Gare 44
Telefon 021 22 86 75

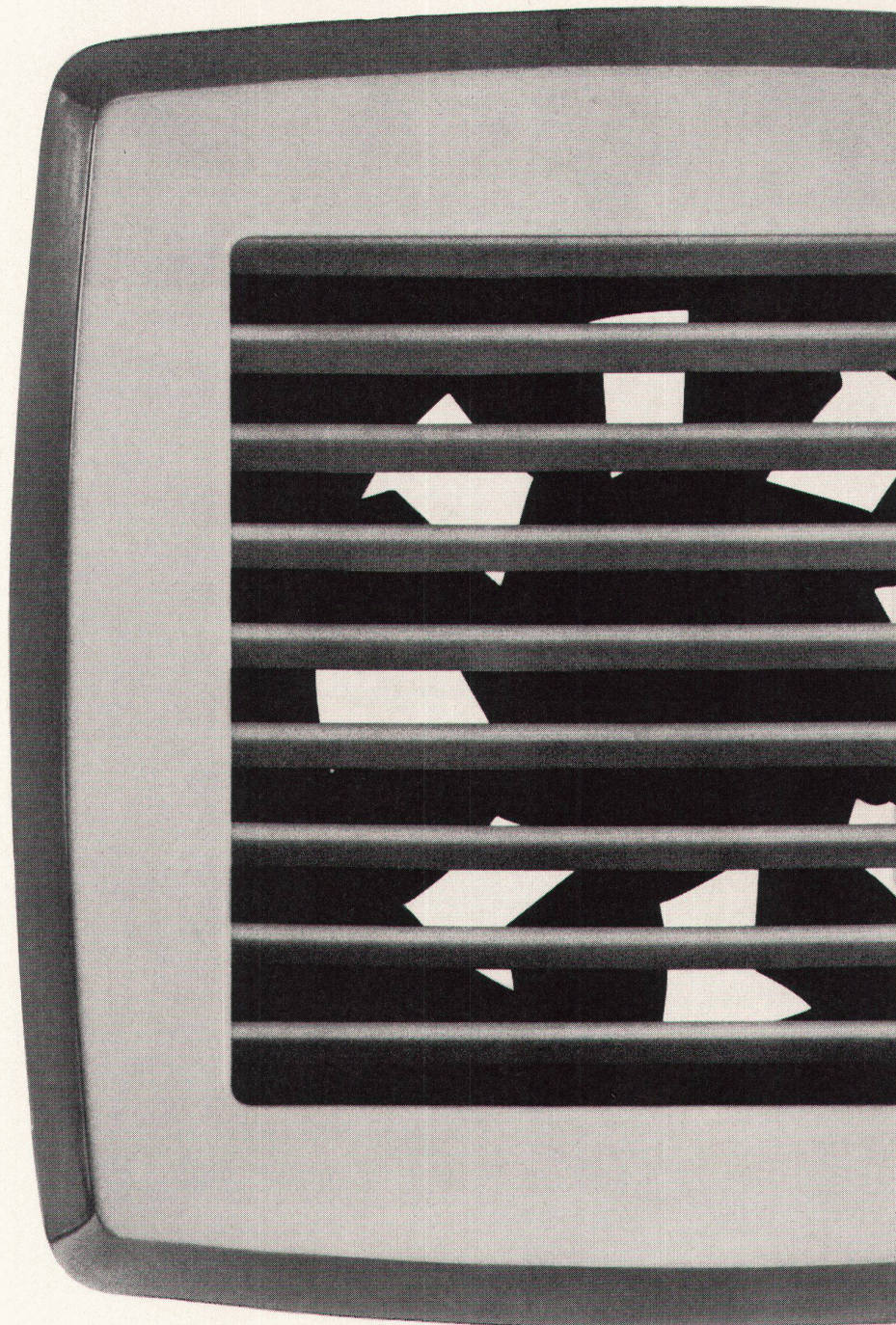

**Indola
Mauer-
ventilatoren
ideal für
Küchen
Büros
Restaurants
Hotels.
Ab Fr. 157.-**

Verkauf durch
Elektrofachgeschäfte

Auskünfte und Prospekte durch:

Basel Dreispitzstr. 32, Tel. 061 46 06 08
Lausanne Av. de Morges 161, Tel. 021 25 01 68
St. Gallen Zürcherstr. 178, Tel. 071 27 25 44
Zürich 9/48 Hohlstr. 419, Tel. 051 54 14 33

**Werner
Kuster AG.
Basel**



Sie planen + bauen schnell + leicht mit
 SIPOREX den bewährten dampfgehärteten Gas-
 beton-Elementen, welche jetzt auch in der Schweiz
 hergestellt werden.

SIPOREX (SCHWEIZ) AG

Zürich 1 Balderngasse 7 Tel. 051 27 05 55

Lausanne Av. de la Gare 10 Tel. 021 22 15 05

- Dachplatten
- Wandplatten
- Deckenplatten
- Leichtbausteine
- Isolierplatten

SIPOREX

Leichtbauelemente in Grossformat

Der Name Zehnder auf den Verschlusschrauben der Stahlrohr-Radiatoren

ist das Kennzeichen für ein seit über 30 Jahren bewährtes Fabrikat

Lieferbar in allen Bauhöhen von 30-700 cm und in Bautiefen von 62, 100, 136, 173, 210 mm

Gebrüder Zehnder AG, Radiatorenfabrik, Gränichen b/Aarau





NEU

**Grossformat-Aussenwandplatten
bis zu 9.00 Meter Länge
und 2.00 Meter Höhe**

leicht, hochisolierend, dauerhaft, einwandfreier Aussenputz
(Feinbetonhartschicht), schnelle Montage.

Durisol

Durisol Villmergen AG

Verwaltung: 8953 Dietikon Tel. 051/886981