

Zeitschrift: Das Werk : Architektur und Kunst = L'oeuvre : architecture et art
Band: 53 (1966)
Heft: 12: Eigenheime

Werbung

Nutzungsbedingungen

Die ETH-Bibliothek ist die Anbieterin der digitalisierten Zeitschriften. Sie besitzt keine Urheberrechte an den Zeitschriften und ist nicht verantwortlich für deren Inhalte. Die Rechte liegen in der Regel bei den Herausgebern beziehungsweise den externen Rechteinhabern. [Siehe Rechtliche Hinweise.](#)

Conditions d'utilisation

L'ETH Library est le fournisseur des revues numérisées. Elle ne détient aucun droit d'auteur sur les revues et n'est pas responsable de leur contenu. En règle générale, les droits sont détenus par les éditeurs ou les détenteurs de droits externes. [Voir Informations légales.](#)

Terms of use

The ETH Library is the provider of the digitised journals. It does not own any copyrights to the journals and is not responsible for their content. The rights usually lie with the publishers or the external rights holders. [See Legal notice.](#)

Download PDF: 29.03.2025

ETH-Bibliothek Zürich, E-Periodica, <https://www.e-periodica.ch>



von
SCHUSTER
empfohlen
und mit
INTERTEST-
GARANTIE
ausgestattet.



Das ist belcolor

Als fortschrittlichste Spannteppich-Kollektion hat sich BELCOLOR durchgesetzt und ist zum eigentlichen Qualitätsbegriff für Spannteppiche geworden. In Farbtönen, Material, Mustern und Strukturen ist die Auswahl so vielseitig, dass es kaum Raumprobleme gibt, welche mit BELCOLOR nicht gelöst werden könnten.

Lassen Sie sich in Teppichfragen durch unsere Spezialisten beraten.

Richtpreis pro m² unverlegt
ab Fr. 44.-



Schuster

ZÜRICH	Bahnhofstrasse 18
ST. GALLEN	Multergasse 14
BASEL	Aeschenvorstadt 57
WINTERTHUR	E. Wirth AG.
BERN	Showroom Eigerstrasse 80
LAUSANNE	Showroom Chemin de Mornex 34

Warum diesen Doppelwaschtisch?

Weil das knapp bemessene Badezimmer mit einer CARINA-DUE ohne grosse Kosten mehr Wert erhält.

Im Badezimmer zwei Waschtische – aber in einem! Ein Ablauf genügt. Installationskosten nur für einen. Dank CARINA-DUE-Waschtisch: Weniger Kosten und mehr Gebrauchswert.

Im knapp bemessenen Badezimmer zwei Waschtische (in einem) mit günstigen Massen (90 x 58 cm). Raum ist gewonnen: Wegen der ausgewogenen Beckenform sogar für ein Bidet direkt neben dem Waschtisch. Dank dem Doppelwaschtisch CARINA-DUE: Ein Mehr an Platz und ein Plus an Komfort. Die Jury des Schweizerischen Werkbundes und der Schweizer Mustermesse zeichnete die CARINA-DUE mehrfach mit «die gute Form» aus.

CARINA-DUE bedeutet mehr Komfort ohne grosse Kosten

Sabez Sanitär-Bedarf AG Zürich
Spezialisten für Küchenbau und Sanitärbedarf
Büro und Ausstellung: Kreuzstrasse 54, 8032 Zürich, Telefon 051 24 67 33

© Marke und Modell international geschützt

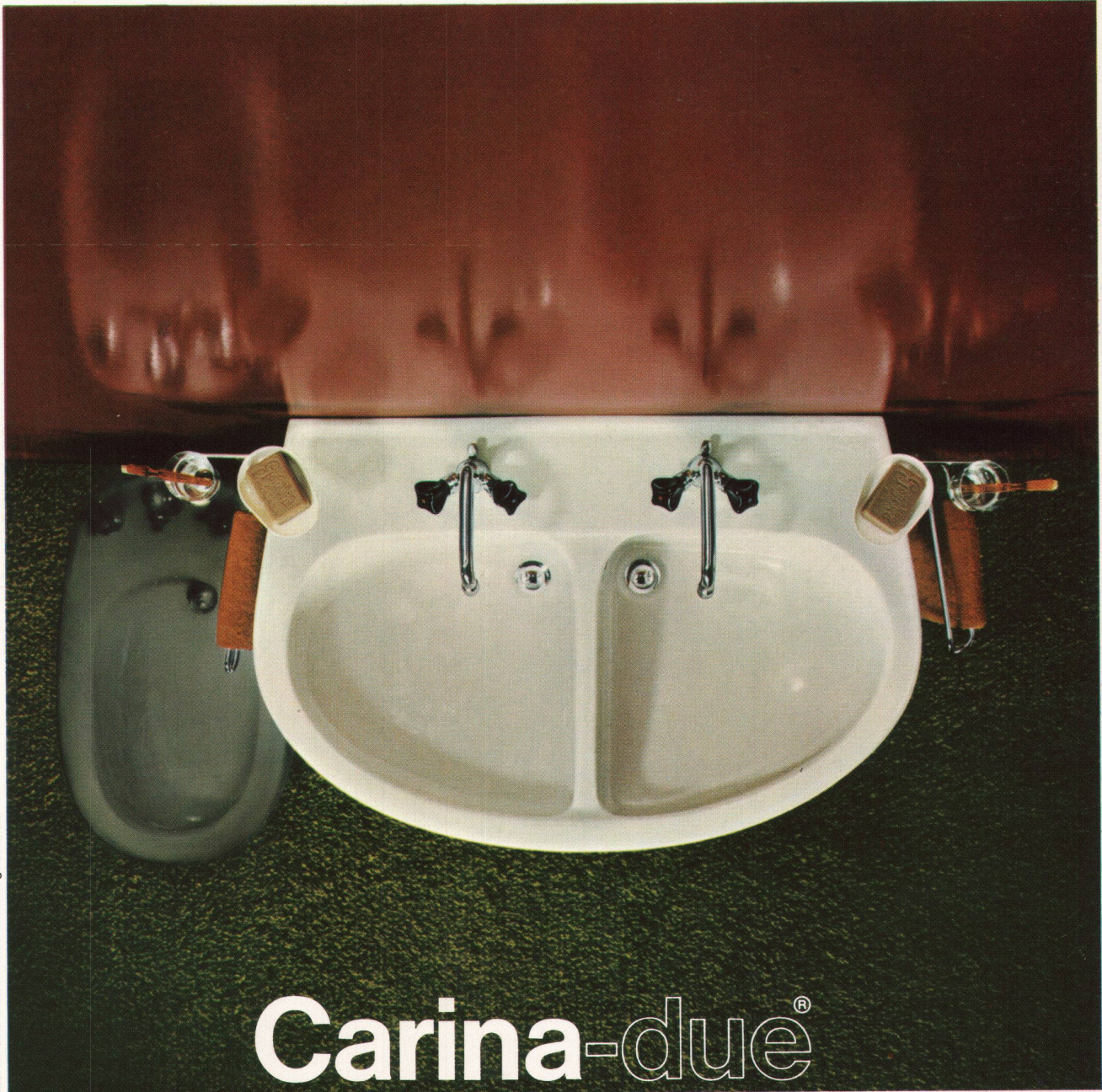

Carina-due®

der Waschtisch, der die Richtung wies und morgen noch Vorbild ist

Warum das CARINA-System den Vorzug verdient?
Weil das CARINA-System stets anpassungs- und erweiterungsfähig ist.

CARINA-Garnituren ergänzen den CARINA-Waschtisch: der Handtuchhalter, der Seifen- und Glashalter oder der kombinierte Glas- und Seifenhalter. Direkt am Waschtisch montiert und nach dem Baukastenprinzip konstruiert (+ pat.) sind sie jederzeit auswechselbar und erweiterungsfähig.

Zum CARINA-System gehört der SOLSANA-Direktablauf. Er ermöglicht die problemlose Reinigung von Ab- und Überlauf des Waschtisches: Ein Plus an Hygiene. Aber auch der Waschtisch-Siphon soll leicht und ohne Spezialwerkzeuge entleert werden können: Der PRONTO-Siphon bringt die hygienisch einwandfreie Lösung.

CARINA ein durchdachtes System

Sabez Sanitär-Bedarf AG Zürich
Spezialisten für Küchenbau und Sanitärbedarf
Büro und Ausstellung: Kreuzstrasse 54, 8032 Zürich, Telefon 051 24 67 33



Carina®

der Waschtisch, der die Richtung wies und morgen noch Vorbild ist

® Marke und Modell international geschützt

Schmutzig vom Spielen? Macht nichts, denn wir haben einen Hoval-Kessel.

Der Hoval-Kessel liefert jederzeit unbeschränkt warmes Wasser soviel Sie wünschen. Die ganze Familie kann nacheinander baden oder duschen ohne zu warten. Immer ist Warmwasser da, im Sommer und im Winter.

Diesen Komfort können Sie sich bei aller Sparsamkeit leisten. Denn der Hoval-Kessel ist besonders wirtschaftlich.

Der Hoval-Kessel liefert nicht nur warmes Wasser, er heizt auch zugleich Ihr Haus. Automatisch mit Öl. Sie können aber jederzeit ohne irgendwelche Umstellung feste Brennstoffe, Holz und Papierabfälle verfeuern. Weil der Hoval-Kessel ein echter Doppelbrandkessel mit zwei getrennten Brennkammern ist.

Hoval-Kessel gibt es für Ein- und Mehrfamilienhäuser, Hotels, Schulen oder zur Modernisierung bestehender Häuser. Dürfen wir Ihnen weitere Unterlagen zustellen?

Hoval Herzog AG, Feldmeilen
Basel, Bern, Lausanne, Lugano
Verkauf und Service auch in
Deutschland (Krupp-Kessel)
Oesterreich, Benelux,
England, Frankreich, Italien



Hoval

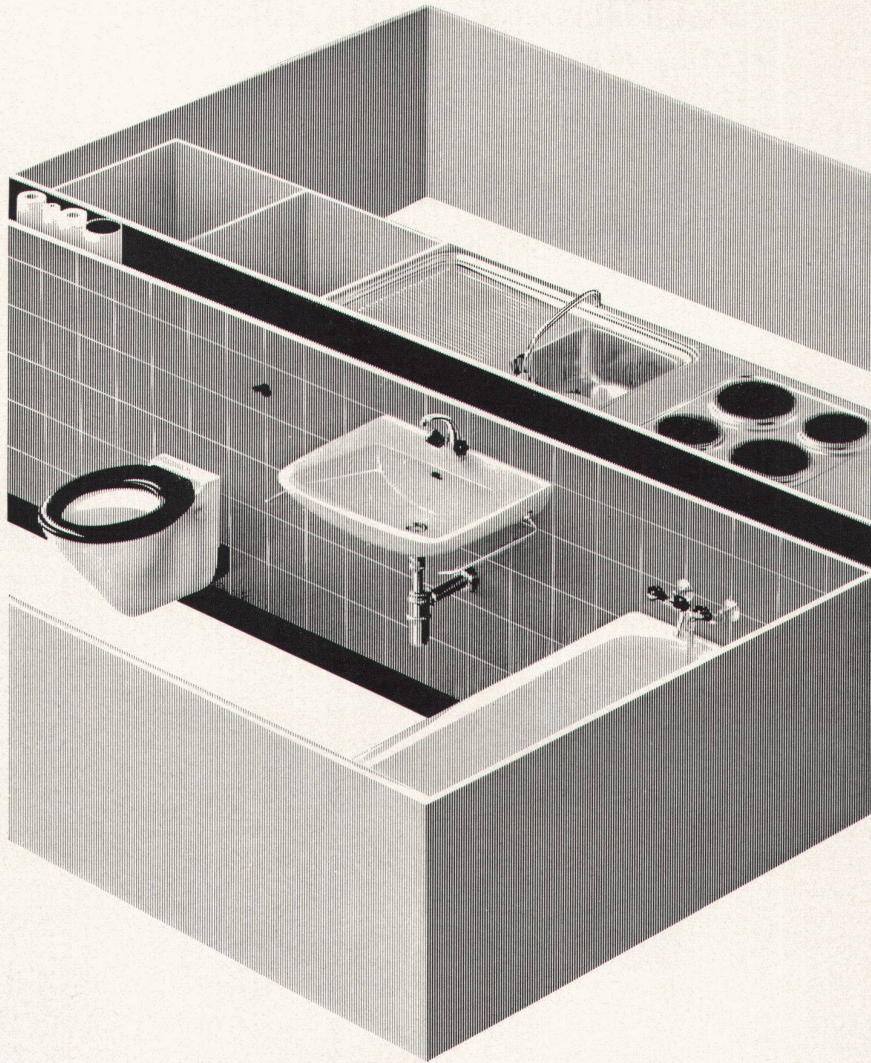

Sanfit verbilligt den Wohnungsbau durch Rationalisierung.

Konsequent rationell durchdacht, erlaubt die Sanfit-Montagemethode den Einbau der kompletten Bad- und Kücheneinrichtung in die fertigerstellten Räume am Ende der Bauzeit. Lieferung, Montage und Inbetriebnahme einer Wohnungseinheit erfolgen in einer einzigen, fortlaufenden Arbeitsphase von wenigen Stunden. Die Sanitär-Fertiginstallation Sanfit ist im vorgefertigten Elementbau wie auch bei der konventionellen Bauweise anwendbar. Diese Vorteile und noch viele weitere lassen sich Bauherren und Architekten an einer Musteranlage beim Regionalvertreter zeigen.

Beratung, Verkauf und Einbau erfolgen durch bestausgewiesene Sanitär-Installationsfirmen in der ganzen Schweiz: **Aarau:** Ernst Ammann AG, Milchgasse 7, Tel. 064 22 29 66. **Basel:** L.+H. Rosenmund, Riehentorstrasse 17, Tel. 061 33 98 10. **Bern:** Schmid-Bill AG, Haldenstrasse 16, Tel. 031 42 12 86. Arnold Baumann AG, Seftigenstrasse 41, Tel. 031 46 22 77. **Biel:** Pärli + Cie, Renferstrasse 4-6, Tel. 032 48 82 22. **Chur:** Dipl. Ing. E. Willi AG, Ottostrasse 25, Tel. 081 22 86 22. **Liestal:** L.+H. Rosenmund, Gestadeckplatz 6, Tel. 061 84 18 21. **Luzern:** Kramit AG, Fluhmattweg 6, Tel. 041 64 80 3. **Schaffhausen:** Alfred Scherrer AG, Neustadt 57, Tel. 053 54 64 4. **Solothurn:** Urs Arm, Bielstrasse 111, Tel. 065 23 29 7. **St. Gallen:** Heinrich Kreis, Moosstrasse 52, Tel. 071 27 23 11. **Thun:** Arnold Baumann AG, Florastrasse 2, Tel. 033 22 37 6. **Vaduz FL:** Gustav Ospelt, Installationen, Tel. 075 21 15 5. **Zug:** Wickart AG, St.-Antons-Gasse 5, Tel. 042 48 33 3. **Zürich:** Rothmayr + Co. AG, Hallwylstrasse 71, Tel. 051 27 01 92. **Bezugsquellennachweis** für alle Regionen der Schweiz durch die Sanfit AG, Frauenfelderstrasse, 8475 Ossingen ZH, Tel. 052 41 83 3.

Was gibt es Neues?

TIARA

TIARA — der neue schweizerische Teppichboden — ein Erzeugnis der Linoleum AG, GIUBIASCO und der Teppichfabrik TISCA Tischhauser & Co. AG, Bühler/AR *

NEU

Schweizerische Qualitäten in reiner Schurwolle, Haarmischgarn, Acril, endlos texturierterm Nylon —

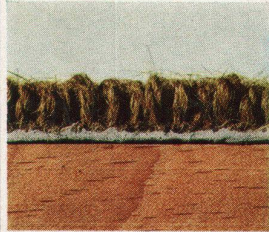

im modernsten Nadel-
flor-Verfahren (Tufting) hergestellt — haltbar und preisgünstig



Der Teppichboden, der «Wand-zu-Wand»-Teppich mit der grossen Raumwirkung, der wie ein Spannteppich liegt, den Sie aber wegnehmen und zügeln können, um ihn am nächsten Ort wieder einpassen zu lassen.



GIUBIASCO und TISCA

— ihr gemeinsames Wissen um alle Bodenbelagsfragen ist Garant, im TIARA einen in jeder Beziehung gereiften Teppichboden zu finden.

Nahtlose Breiten bis zu 5 m

Schnittmass nach Raumskizze (kein Abfall; Sie zahlen nur was Sie verlegen)

Rasch und leicht verlegbar



Waffelrücken: der rutscht nicht, lässt den Staub nicht durch, macht den Teppich schnittfest (Kanten fransen nicht aus), ist trittelastisch und schallschluckend.

Ausgesucht gute Farben... und so leicht zu pflegen!

der Teppichboden mit allen Vorzügen, die man sich nur denken kann — ein echter «Schweizer», berufen, auch im Ausland von sich reden zu machen.

Kurz:

TIARA-Teppichböden krönen das «full range»-Programm der beiden Gründerfirmen, aus dem heraus Sie nunmehr vom modernen Hartbelag (Linoleum, Colovinyl, ColoRex, Pavicork u.a.) über Tufting-Qualitäten bis zum exklusiv gewebten TISCA-Teppichboden wählen können.

TIARA

TIARA AG Urnäsch/AR

Neu



NORDISK
Küchenabzugshaube



Kein Kochdunst mehr in der Küche
dank der neuen NORDISK-Küchenabzugshaube

- Sehr hohe Luftleistung
 - 2 Geschwindigkeiten
 - Geräuscharm
 - Wirksame Fettfilter
 - Ideal zum Reinigen
 - Herdbeleuchtung
 - Entspricht den Normmassen
 - SEV-geprüft
 - 1 Jahr Garantie
- PREIS: Fr. 360.-**

Verlangen Sie bitte Unterlagen bei:

Werner Kuster AG, 4000 Basel 18

Dreispietzstrasse 32, Telephon 061 460608

Büros: 6830 Chiasso Via P. F. Mola 2 Tel. 091 4 47 19
1000 Lausanne Rue de Genève 98 Tel. 021 25 01 68
9014 St. Gallen Zürcherstrasse 178 Tel. 071 27 25 44
8048 Zürich 9/48 Hohlstrasse 419 Tel. 051 54 14 33

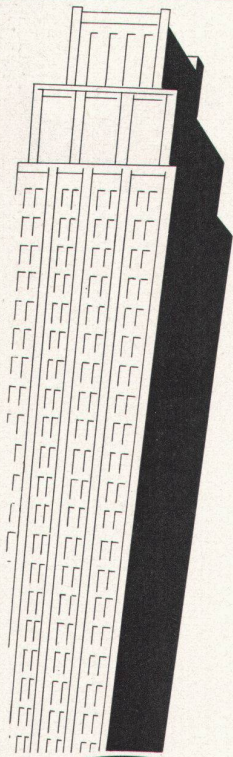

Die zentrale Tiefkühlanlage im modernen Wohnungsbau

Gemeinschafts-Gefrieranlagen sind heute in fast allen Landgemeinden vorhanden. Was für die Landbevölkerung zur Selbstverständlichkeit geworden ist, beginnt für den Städter zur Notwendigkeit zu werden. Mit dem immer größer werdenden Verbrauch von fertig zubereiteten und tiefgefrorenen Menus, aber auch von Poulets, Gemüse, Früchten und Fruchtsäften müssen für den städtischen Haushalt neue Aufbewahrungsmöglichkeiten geschaffen werden, da das übliche Gefrierfach im Haushaltskühlschrank dafür nicht mehr ausreicht.

Fortschrittlich gesinnte Bauherren versehen daher neue Wohnbauten mit zentralen Tiefkühlanlagen, wo jedem Mieter ein Gefrierfach zur freien Benützung zur Verfügung steht.

Näheres über diese Anlagen erfahren Sie durch

AUTOFRIGOR AG. ZÜRICH
SCHAFFHAUSERSTR. 473
TELEPHON (051) 481555

Autofriger

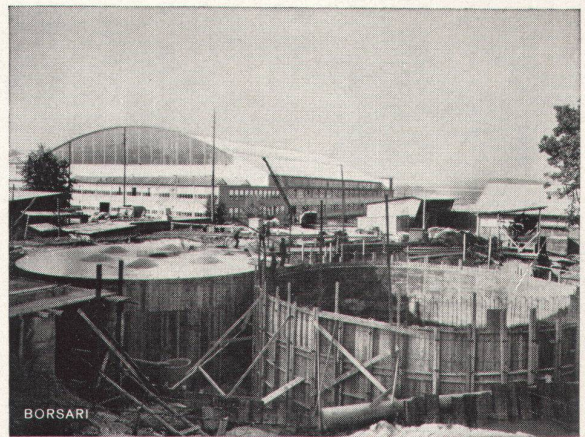

Flughafen-Immobilien-Gesellschaft Zürich-Kloten

7 Tanks total 5600 m³ Heizöl

Borsari Heizöl- und Benzintanks

60 Jahre Erfahrung
Erstklassige Referenzen
Keine Korrosion
Kein Unterhalt

aus Eisenbeton
mit
Plattenauskleidung
für jeden Bedarf

Borsari & Co, Zollikon-Zürich

Tel. (051) 24 96 18

Gegründet 1873

+GF+ für rationelle Rohrinstallation

Der fortschrittliche Installateur...

- ...verwendet
+GF+ Fittings
- ...rationalisiert seine
Arbeit mit
+GF+ Hilfsmitteln
für die Rohrmontage
- ...vorfabriziert in der
Werkstatt auf Grund der
+GF+ Montage-Methode
- ...montiert die
vorfabrizierten Rohr-
leitungen mit Hilfe der
+GF+ Montage-Vorrichtung

Ergebnis:
**Exakte, rasche und
kostensparende
Installation**

+GF+ Kundendienst:
Ihr technischer Berater in allen
Fragen des Rohrleitungsbaus.

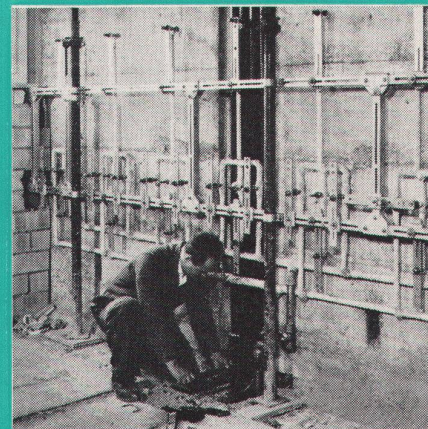
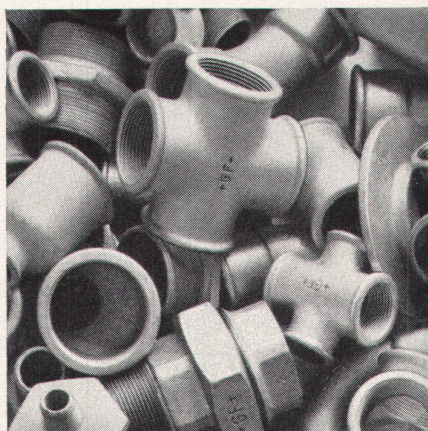

Georg Fischer Aktiengesellschaft, Schaffhausen

Telephon: (053) 5 60 31 und (053) 5 70 31

Verkaufsbüro: intern 578

Kundendienst: intern 588

ALUSUISSE Aluminium

Aluminium-Fenster auch im Wohnbau

Unmöglich, wenn man hier schon nach einigen Jahren an die Aussenrenovation der Fenster denken müsste. Deshalb Aluminium. Solche Fenster sind ohne Anstrich unbeschränkt wetterbeständig und darum auf die Dauer am billigsten.

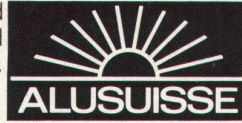

57

Schweizerische Aluminium AG Verkaufsabteilung 8048 Zürich Telefon 051/54 80 80



KANTINEN-KÜCHEN PLANUNG-FABRIKATION-MONTAGE DURCH FRANKE- DAS IST RATIONELL!

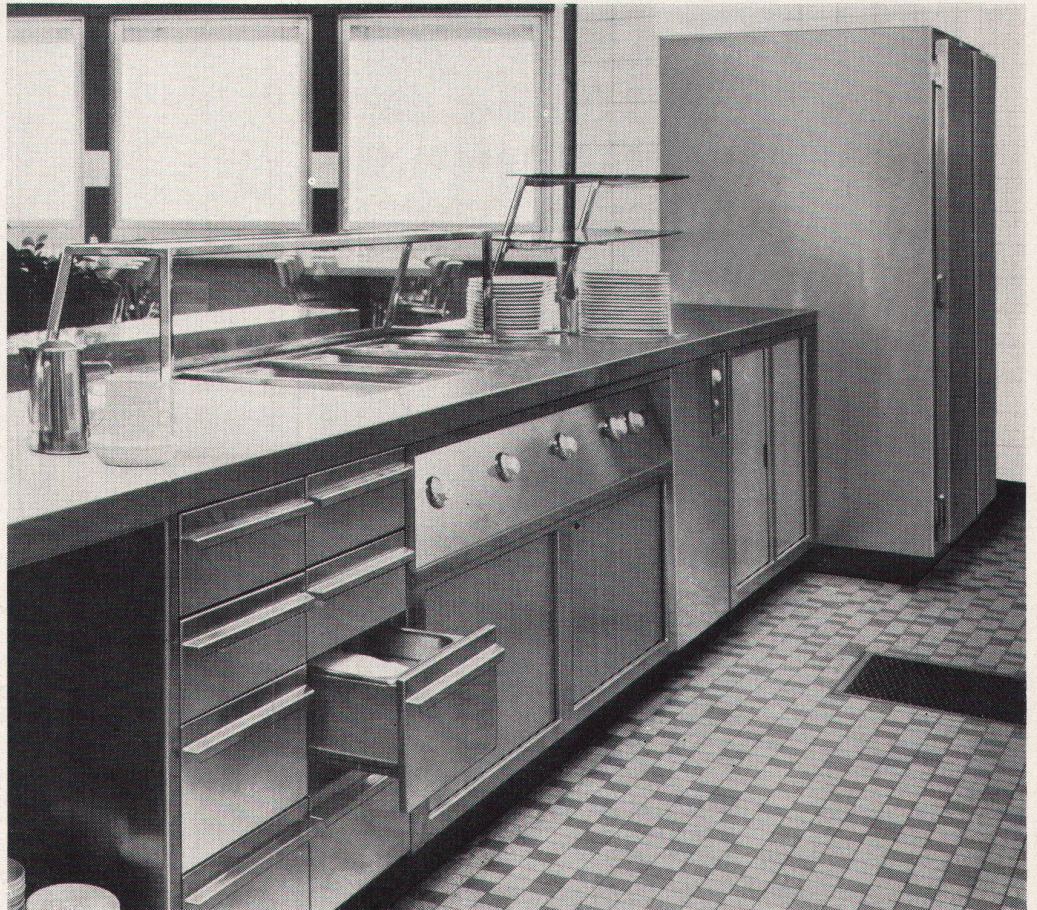
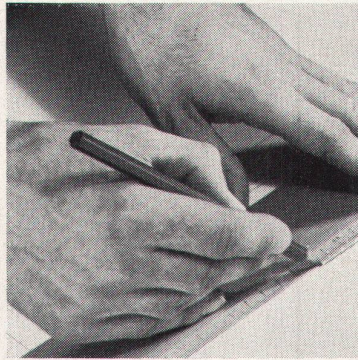
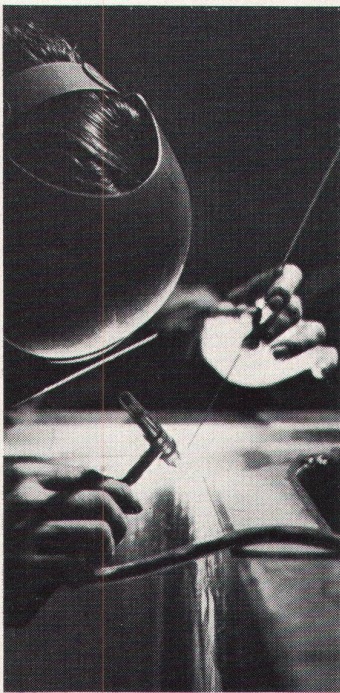

Franke Spezialisten mit langjähriger Erfahrung projektieren mit Ihnen und für Sie komplette Grossküchenanlagen nach dem neuesten Stand der Entwicklung. Eine aus der Praxis entwickelte Grossküchennormierung und die

bereits bei uns verwirklichte GASTRO-NORM ermöglichen dabei rationelles Planen und die Senkung zahlreicher Kostenfaktoren. Franke Grossküchen-Einrichtungen werden aus Chromnickelstahl

gebaut. Dieses Material lässt sich vielseitig verarbeiten. Es hält jeder Beanspruchung stand, ist absolut hygienisch und bedarf keiner speziellen Pflege.

Mit geschultem Personal montieren wir die kompletten Anlagen.

Für fachgerechte, sorgfältige Arbeit übernehmen wir die volle Garantie. Wir richten Hotel-, Restaurant-, Kantinen-, Spital- und Anstaltsküchen ein. Legen Sie uns Ihre Probleme unverbindlich vor und lassen Sie sich durch uns beraten.

Durch Erfahrung führend im Grossküchenbau

FRANKE

Walter Franke AG., 4663 Aarburg, Tel. 062 7 4141



Art. 08833

Voilages romantiques



Art. 08661

100 JAHRE

Schoop

Engros Schauräume in
Zürich Basel Bern Lugano
Lausanne. Erhältlich in
guten Fachgeschäften.

BROCK HAUS ENZYKLO PÄDIE

IN
20
BÄNDEN

Das Lexikon des 20. Jahr- hunderts

225 000 Stichwörter
25 000 Abbildungen
344 Kartenseiten
und über 2000
bunte Bilder auf
Tafeln

Die BE bringt fundierte Informationen aus allen Lebensgebieten. Sie ist die vollständigste Wissensquelle in deutscher Sprache.

Die BE faßt in abgewogener Verteilung Ursprung, Geschichte und Ertrag der gegenwärtigen Kultur zusammen. Sie ist die Grundlage neuzeitlicher Bildung.

Die BE ist das Ergebnis internationaler Zusammenarbeit zwischen Wissenschaftlern fast aller Nationen.

Die BE ist nicht gebunden an weltanschauliche oder ideologische Richtungen. Sie stellt das Wissen neutral, sachlich, vorurteilsfrei dar, so daß sich jeder kritisch sein eigenes Urteil bilden kann.

Schweiz: Ihre Belange werden mit dem gleichen Gewicht dargestellt wie die deutschen und österreichischen. Band I, A bis ATE, umfaßt 832 Seiten, rund 1250 Abbildungen plus 32 Seiten bunte Tafeln mit etwa 150 Bildern, 16 Kartenseiten und 35 Textkarten. Er erscheint im Oktober 1966. In Halbleder mit Goldschnitt Fr. 87.70. Durch Subskriptions- und Vorzugsbedingungen können Sie bei Vorausbestellung über Fr. 300.— sparen. Auf Wunsch Zahlungserleichterungen. Es ist Ihr Vorteil, wenn Sie sich jetzt entschließen.

Weitere Einzelheiten erfahren Sie aus dem reich illustrierten, 32 Seiten starken **Probeheft** im Lexikonformat, das die übersichtliche, gut lesbare Schrift, die klare Gliederung der einzelnen Stichwörter, das hervorragende Papier, den ausgezeichneten Druck dokumentiert.

Sie erhalten es auf Verlangen **gratis** von uns, solange Vorrat.



Helbing & Lichtenhahn

Buchhandlung Freie Straße 40
4001 Basel Telephone 061 22 06 20

Selbstverständlich besorgen wir Ihnen auch jedes andere Buch. Nennen Sie uns Ihre Interessengebiete, damit wir Sie durch Prospekte, Listen und Kataloge auf dem laufenden halten können. Auf besonderen Wunsch Ansichtssendungen.



**Wer mag wohl um diese Zeit schon läuten...?
Mit der Citofon-Anlage wissen Sie es sofort**

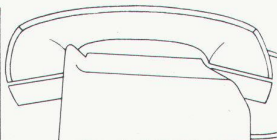
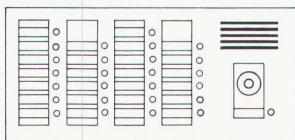

Mit der Citofon-Türtelefonanlage wissen Sie in Ihrer Wohnung sofort, wer an der Haustür Einlass begehrt. Sie haben eine klangreine Sprechverbindung mit dem Hauseingang und können durch Tastendruck automatisch die Tür öffnen.
Eine Citofon-Anlage gehört heute in jedes moderne Mehrfamilien- oder Hochhaus; sie bietet bei geringen Kosten ein Maximum an Komfort.

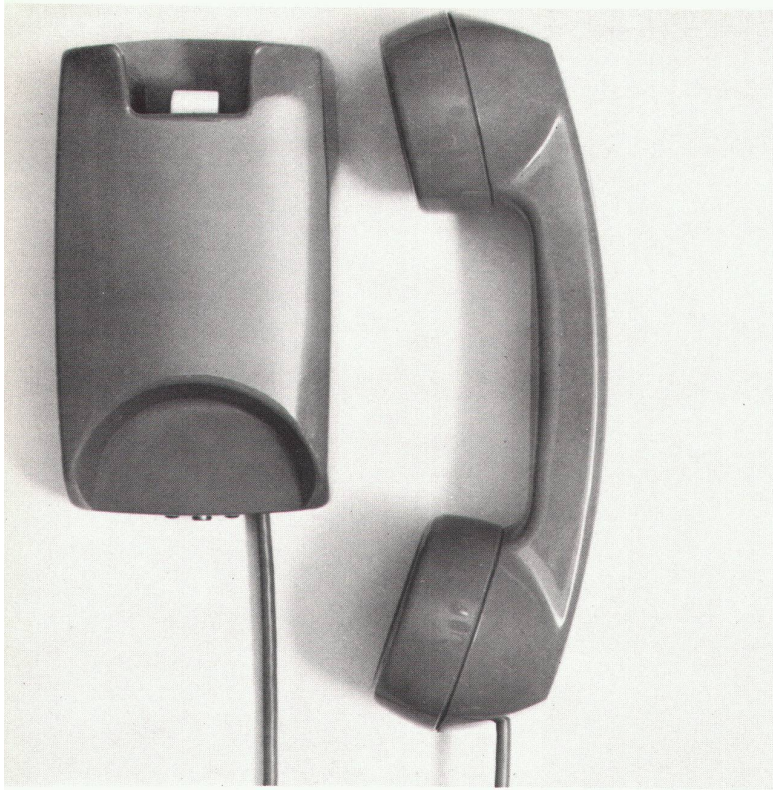

Das Wohnungstelefon

Mit dem Citofon-Wohnungstelefon ersparen Sie sich viel unnötiges Treppensteigen. Es wird in der Wohnung installiert und ermöglicht Ihnen, sofort mit dem Besucher an der Haustür zu sprechen sowie durch einen Tastendruck den elektrischen Türöffner zu betätigen. Das Wohnungstelefon Citofon ist äusserst klangrein, betriebssicher und schön in der Form. Es wird in Grau oder Elfenbein geliefert. Ein Produkt der General Telephone & Electronics International SA.

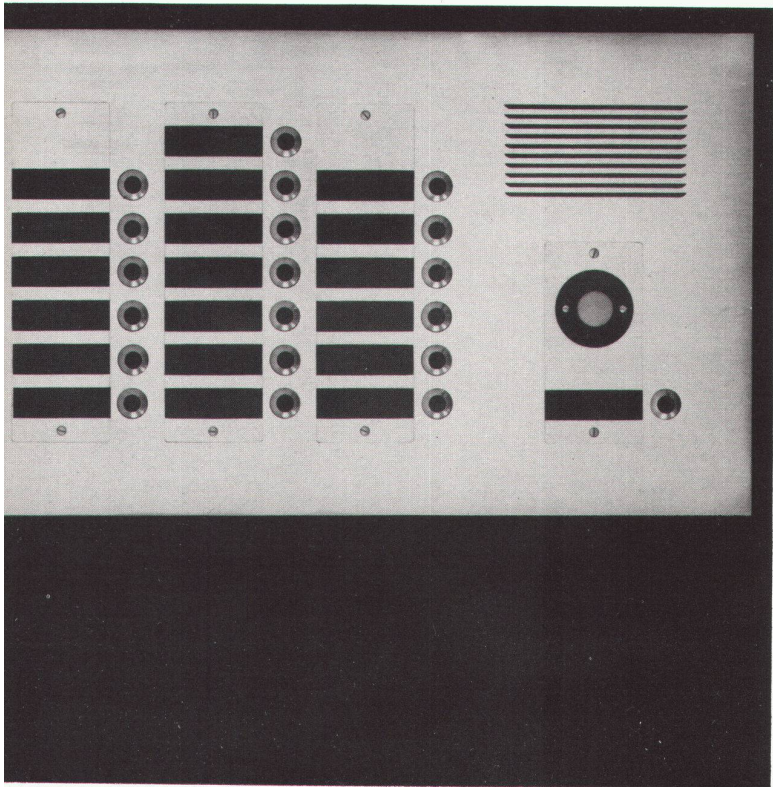

Die Türsprechstelle

Sie kann auf einfachste Weise neben der Hauseingangstür montiert werden. Dank ihrer ästhetischen Form fügt sie sich gut in jede moderne Sonnerieplatte ein. Die kleinen Abmessungen der Türsprechstelle beeinträchtigen dabei in keiner Weise die hohe Uebertragungsqualität.

**Eine Citofon-Anlage gehört in jedes Hochhaus
Sie bietet bei geringsten Kosten viel Komfort**

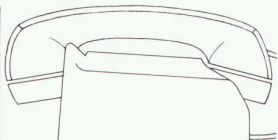
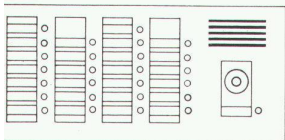

Citofon-Türtelefonanlagen können Sie durch den Elektro-Fachhandel beziehen.
Generalvertretung für die Schweiz:
Keltron AG
Elektronische Geräte und Apparatebau
8153 Rümlang-Zürich, Telefon 051/838888

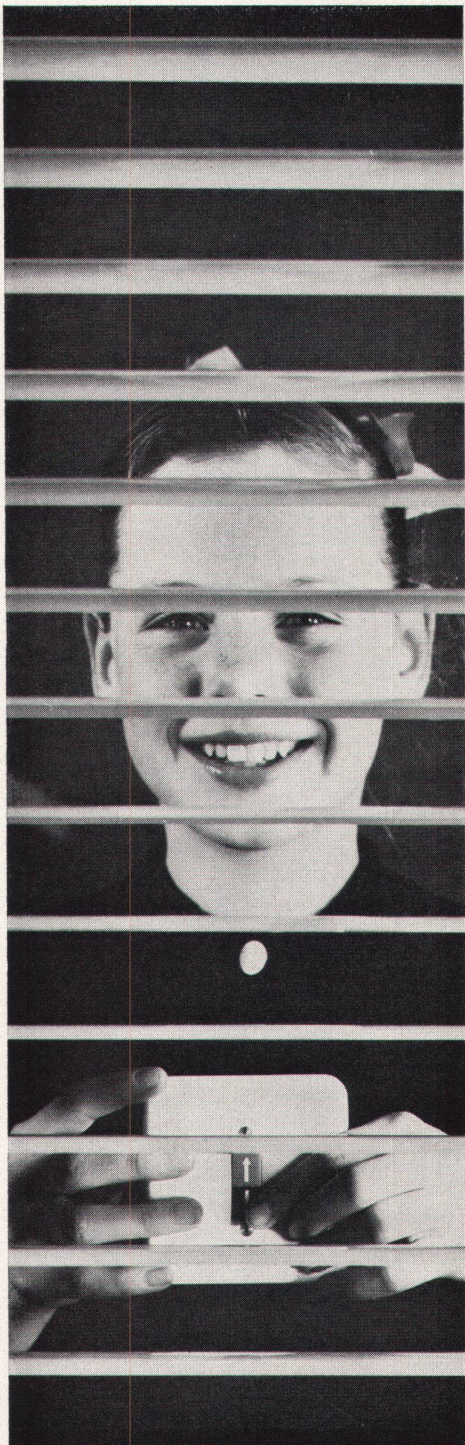

Auf-ab, auf-ab...
ein müheloses Kinderspiel
in Zukunft.
SCHENKER bringt neu den
leistungsfähigen Kleinmotor
für die Bedienung von
Lamellenstoren.
Nur noch ein leichter Druck
auf den Schalter,
kein Kurbeln mehr,
das macht
Lamellenstoren zum neuen
Erlebnis.

*Schenker*storen

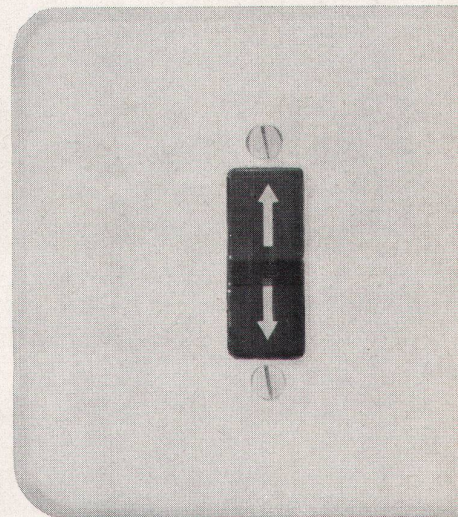

Emil Schenker AG Schönenwerd SO

Telefon 064 4126 52

Vertretungen in:
Basel, Bern, Genf, Lausanne,
Lugano, Luzern, Neuenburg, St. Gallen,
Solothurn, Winterthur und Zürich

Ein aussergewöhnlicher Doppelbrand-Heizkessel!!!

*Ohne Umstellung
stets für Öl und
feste Brennstoffe
betriebsbereit!*

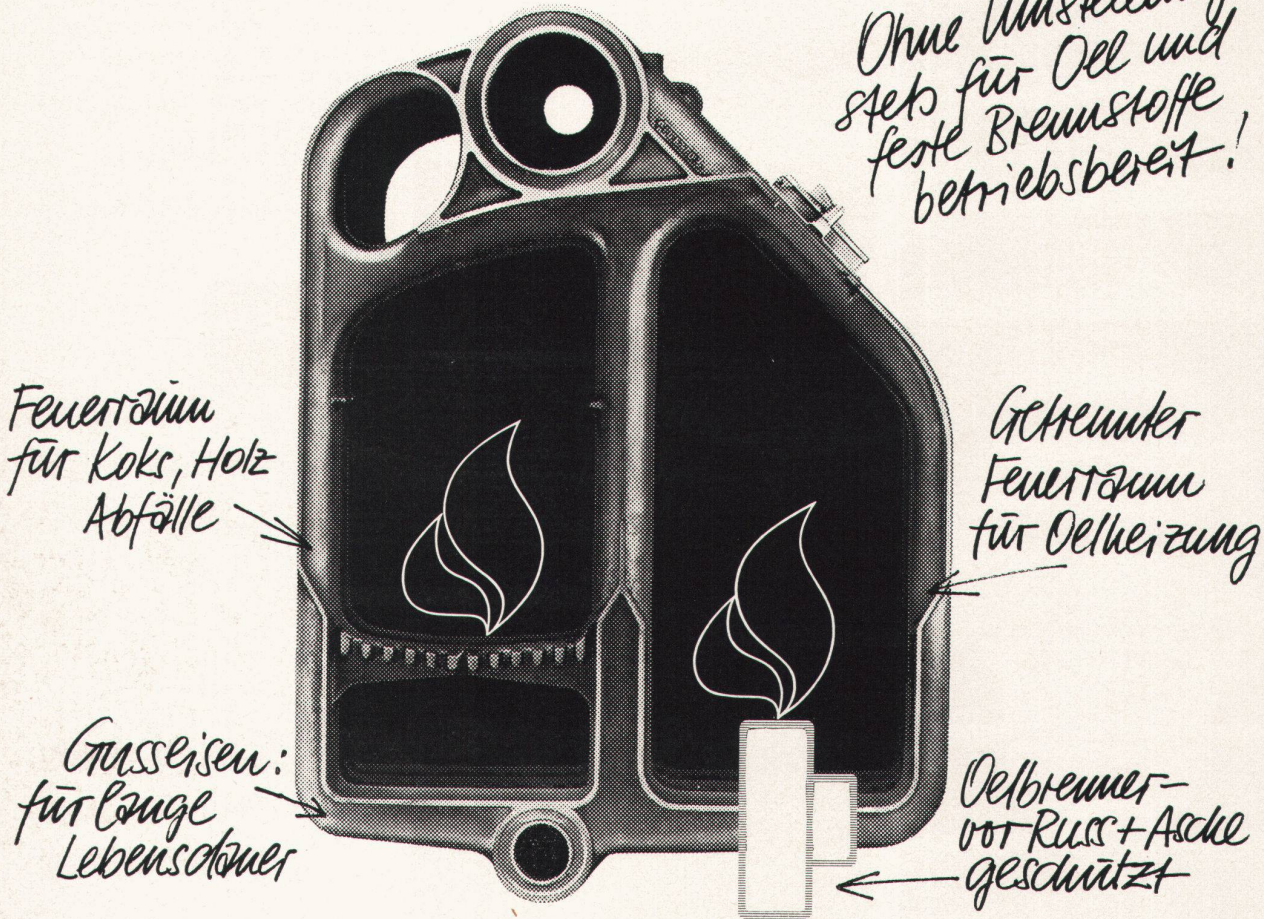

Ideal Bitherm Kombi Kessel

Der neue Ideal-Doppelbrand-Kessel hat separate Brennkammern für Öl und feste Brennstoffe. Die Vorteile dieser Konstruktion:

- Keine Verschmutzung des Ölbrenners durch Asche und Russ. Daher kleinerer Ölverbrauch und störungsfreier Betrieb.
- Der reichlich bemessene Feuerraum für feste Brennstoffe ergibt eine gute Verbrennung und einwandfreien Dauerbrand.

Den IDEAL R-2 DB gibt es als Bitherm-Kessel-Boiler-Kombination oder als gewöhnlichen Heiz-

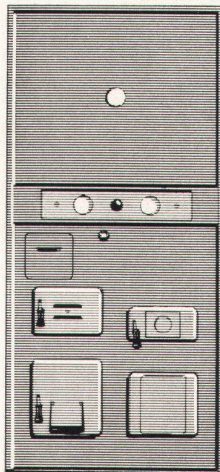

kessel, der später zu einer Bitherm-Kombination ausgebaut werden kann. Er ist auch zerlegt lieferbar und kann daher überall leicht eingebracht werden. Dies ist besonders wichtig bei Altbau-Modernisierungen. Über alle weiteren Vorzüge orientiert Sie unsere Dokumentation, die Sie vom Installateur oder direkt von uns beziehen können.

Ideal Bitherm: Wärme und Warmwasser nach Herzenslust

IDEAL-Standard AG Dulliken SO / Tel. 062/5 10 21
Seit über 30 Jahren führend im Heizkesselbau



Tische+Stühle von

AG Möbelfabrik
Telephon 058 5 2091

Horgen-Glarus
in Glarus

HORGEN—GLARUS

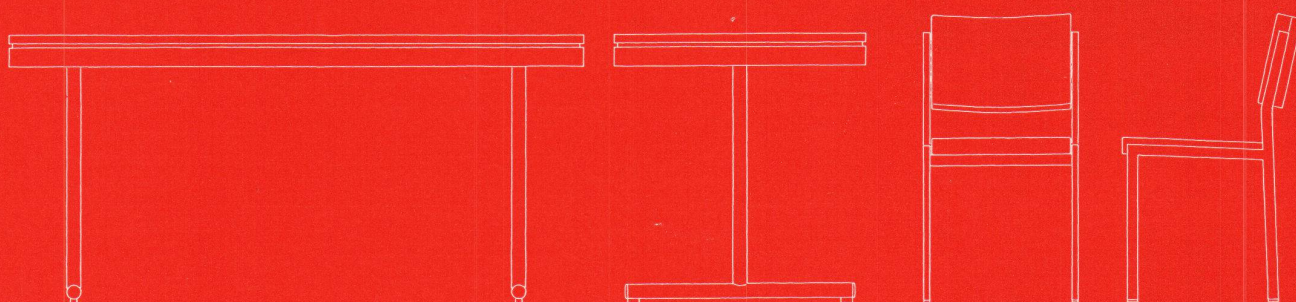
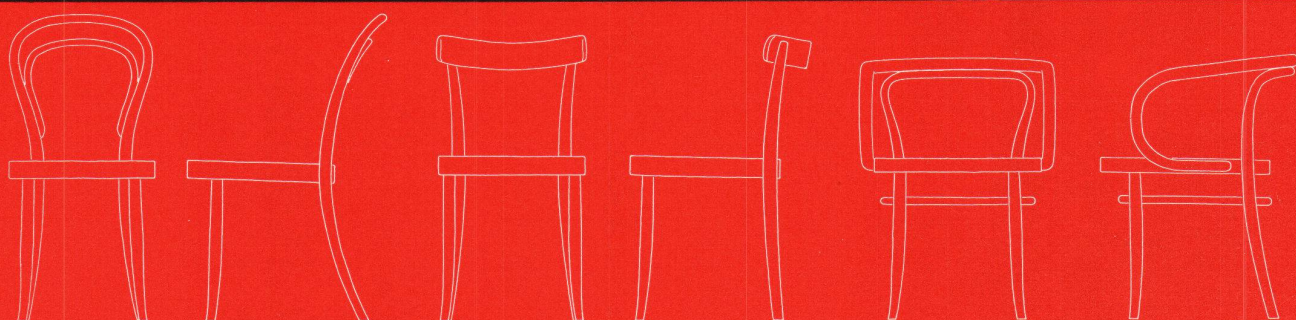

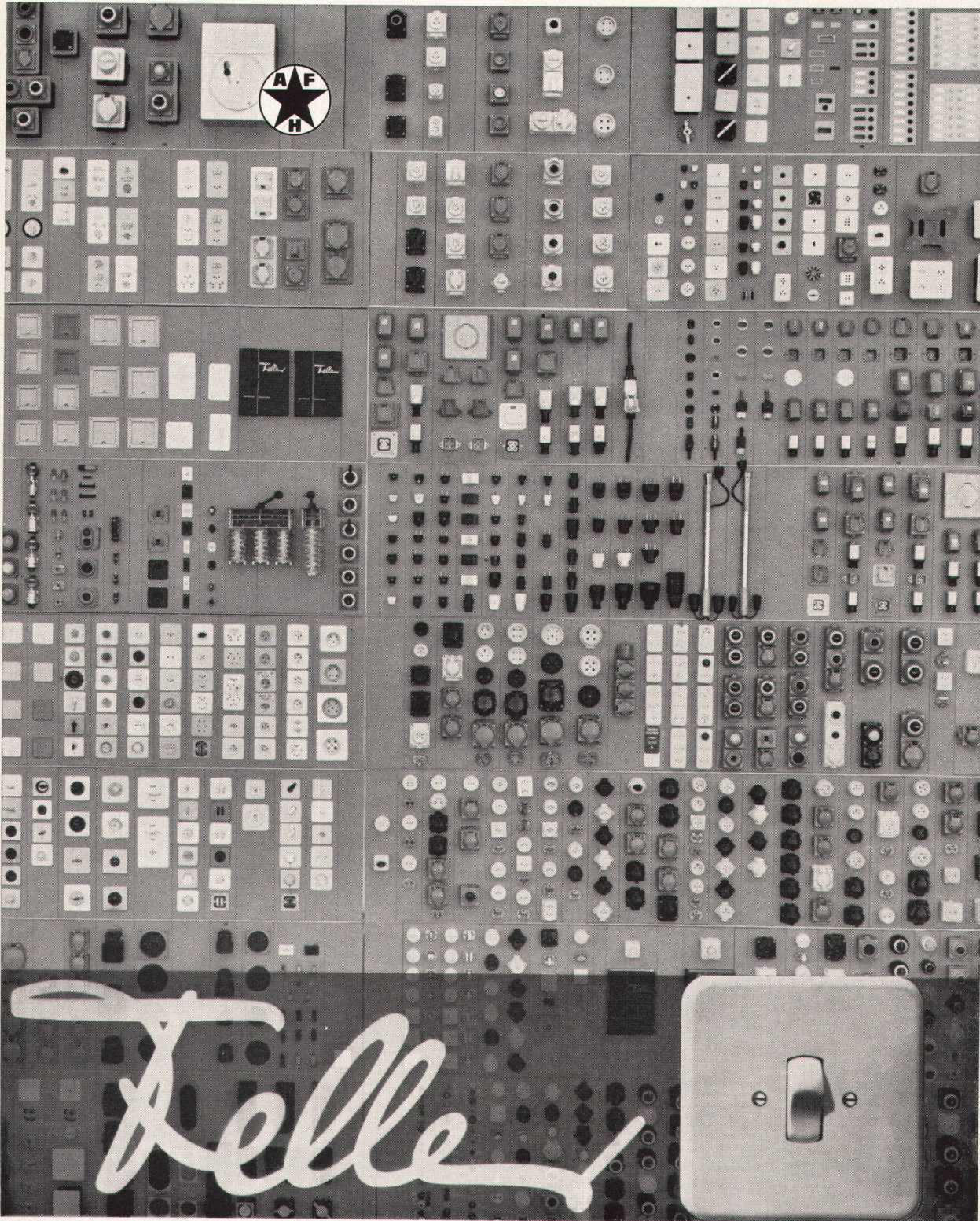

Adolf Feller AG Horgen
 Fabrik elektrischer
 Apparate
 Telefon 051 82 16 11

Feller hat sich auf ein eng begrenztes Fabrikationsgebiet spezialisiert: Schalter, Steckdosen, Stecker, Signallampen und Druckkontakte sind die wesentlichen Teile dieses Programms. Innerhalb dieser selbstgewählten Grenzen aber führt Feller ein stark differenziertes Sortiment mit Apparaten für Aufputz und Unterputz, zum Einbau in Schalttafeln, Maschinen, Apparate und Beleuchtungskörper. Mit rund 10 000 serienmässig fabrizierten Typen ist es das umfassendste Sortiment seiner Art in der Schweiz.

similor



SIMILOR SA FONDERIE ROBINETTERIE CAROUGE-GENÈVE ZURICH

Was sind kochwasserfest verleimte Sperrholzplatten?



Kochwasserfest verleimte Sperrholzplatten werden in einem Spezialverfahren und mit besonderem Leim hergestellt. Dadurch ergibt sich eine Verbindung der Holzschichten, die eine geradezu erstaunliche Widerstandsfähigkeit gegen alle Witterungseinflüsse aufweist

Kochwasserfest verleimte Sperrholzplatten wurden langjährigen Tests unterzogen und haben sich in jeder Beziehung ausgezeichnet bewährt. Die Eigenschaften sind derart, dass wir für die Verleimung aller verarbeiteten Platten jede Garantie leisten

Eigenschaften:

- Die Verleimung ist absolut witterungsbeständig auch unter extremen klimatischen Bedingungen
- gute thermische Isolationswirkung und günstige akustische Eigenschaften
- gutes Stehvermögen, hohe Festigkeit bei geringer Dicke und sehr niedrigem Gewicht
- grossflächig und deshalb arbeitssparend

Anwendungsgebiete:

- Holzbauten aller Art
- Wohn- und Wochenendhäuser
- vorfabrizierte Elemente, die in kürzester Zeit an Ort und Stelle zusammengesetzt werden können
- Baracken, Kioske, Werk-Kantinen
- Umkleidekabinen in Strandbädern und auf Sportplätzen
- Schiff- und Bootsbau
- Wohnwagen- und Waggonbau
- Verpackungskisten für feuchte oder feuchtigkeitsempfindliche Güter
- Verkehrstafeln
- Baureklametafeln
- Betonschalungen etc.

Lieferbare Holzarten und Grössen:

Holzarten +	Okumé	Limba	Buche
Dimensionen:	Okumé und Limba	220 x 125 cm	220 x 170 cm
		255 x 125 cm	255 x 170 cm
	Buche	220 x 125 cm	220 x 170 cm
	je 4 bis 40 mm dick		

Zur Lösung aller Probleme über Anwendung oder Verarbeitung von kochwasserfest verleimtem Sperrholz, steht Ihnen der kostenlose Beratungsdienst zur Verfügung
Keller + Co AG Klingnau 056 5 11 77

Keller+Co AG Klingnau

KLINKER PLATTEN MARMOR PLATTEN

vorteilhaft von der Spezialfabrik



Klinkerganz

051 96 25 25

Klinkerfabrik Werner Ganz
8424 Embrach

Grosse Ausstellung Bülacherstr. 1109

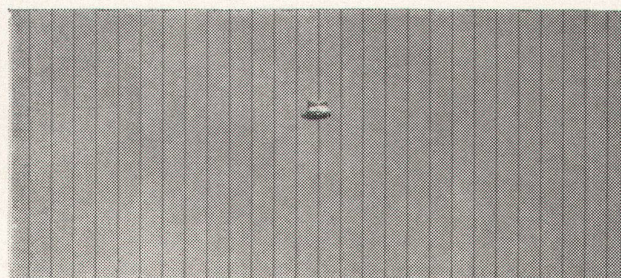

Gewächshaus + Metallbau AG

8605 Gutenswil 051 864263

Rationeller bauen mit G+M-Garagenkipptoren dank zweckmässig ausgebauten Sortimenten.

NORMSTAHL

Das zweckmässige Kipptor mit Federzug. Durch patentierten Hubmechanismus ohne Wand- oder Deckenlaufschienen garantiert ruhiger Lauf. Alle Stahlteile grundiert.

GS NORM

Das unübertroffene Qualitäts-Kipptor mit fein regulierbarer Gegengewichtsaufhängung. Alle Stahlteile im Vollbad feuerverzinkt. Leichtmetallsockel gebürstet und eloxiert.

Füllungen in Tannenfastäfer grundiert, Douglas-Rifttäfer für Naturbehandlung, Sperrholz bakelisiert, Kunststoffäfer, Stahlblech sendzimirverzinkt und grundiert mit oder ohne Kondensschutz.

Vertretungen:	Niederwil SG	071 831139
Amsoldingen BE 033 60232	St. Gallen	071 238467
Basel 061 399014	Schaffhausen	053 53797
Bäriswil 031 670786	Winterthur	052 22822
Bassersdorf 051 936161	Zug	042 40861
Biel 032 25838	Zürich	051 419143

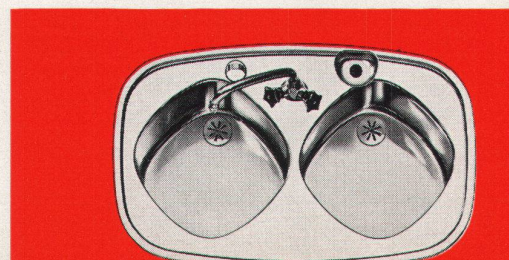
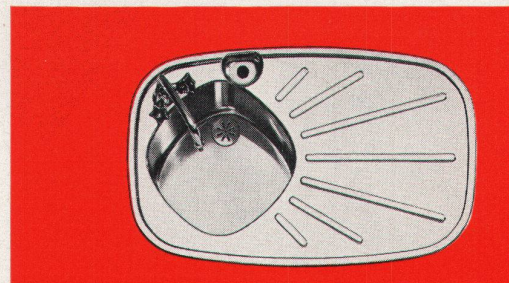
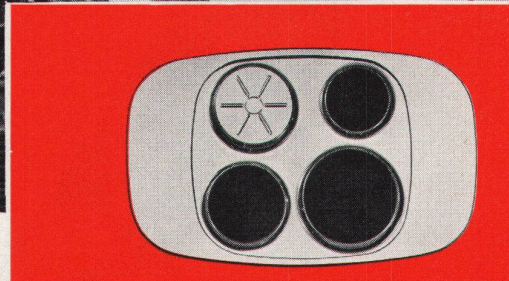
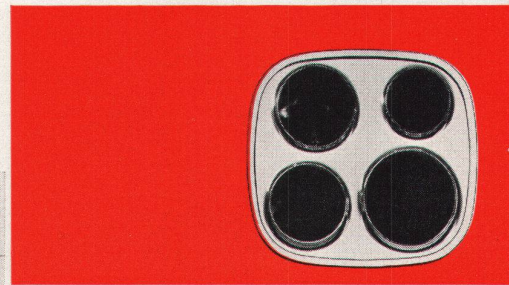
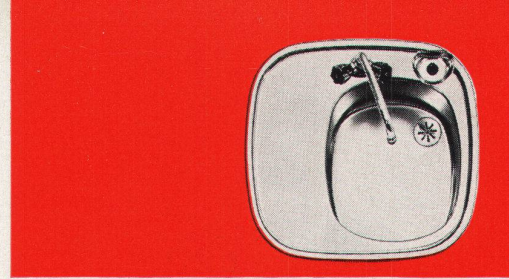
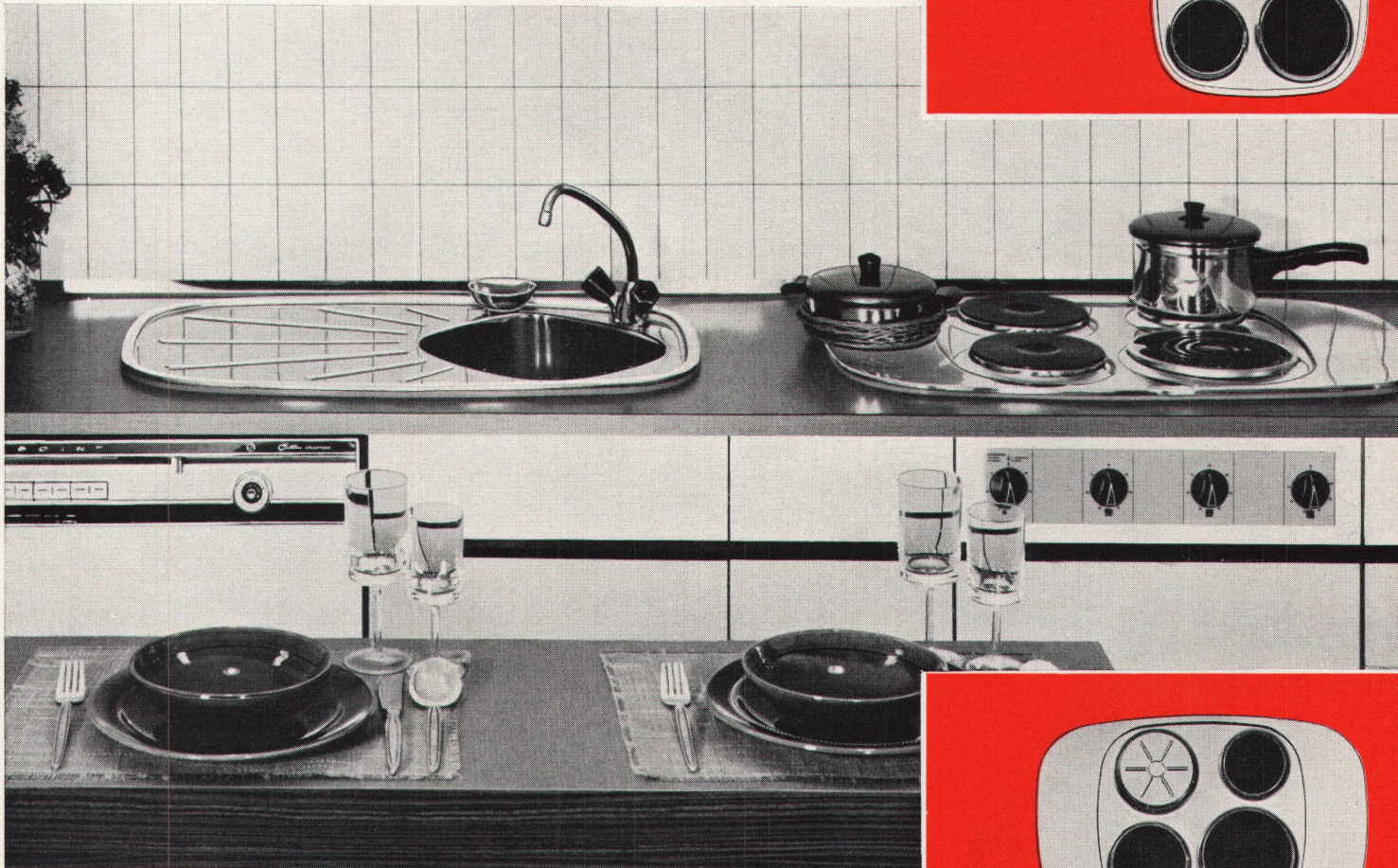

BELINOX **MULTI COMB 2000** **der neue Weg im fortschrittlichen Küchenbau**

An Stelle der nüchternen metallenen Rüst- und Abstellflächen verwenden die neuzeitlichen Küchenbauer solide, farblich ansprechende und pflegeleichte Kunststoff-Abdeckungen.

Im Kern der Arbeitszentren werden die abgebildeten eleganten und formschönen MC-Herd- und -Spültischelemente fugenlos und wasserdicht in die Kunststoffplatten eingesetzt. Dadurch gewinnt die Küche mehr an Farbe und Wohnlichkeit und ist zudem pflegeleichter.

Verlangen Sie den ausführlichen BELINOX-MC 2000-Prospekt von Ihrem Küchenbauer.

Hersteller:

F. Loertscher + Co. 5649 Stetten

Spezialfabrik für rostfreie Stahlwaren ☎ 056/3 38 21+3 43 43 Telex 52 056

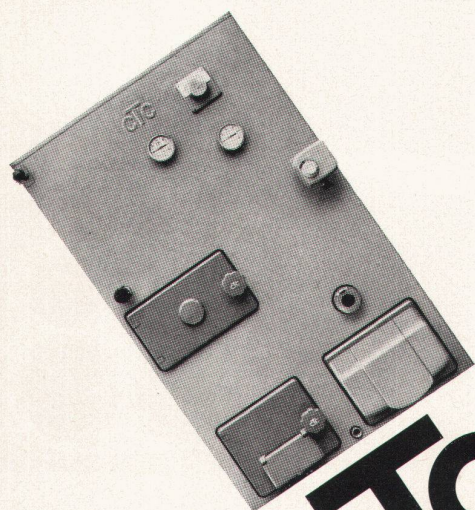

CTC liefert immer den richtigen Kessel!

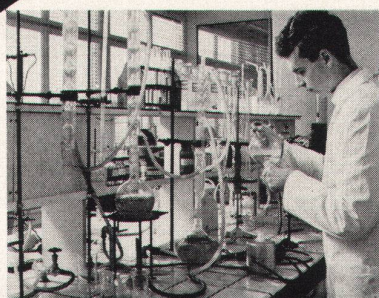

In jeder Gegend unseres Landes haben wir unterschiedliches Wasser. Es unterscheidet sich durch Kalkgehalt, Aggressivität etc. Bei modernen Heizungen mit gleichzeitiger Warmwasserbereitung muss diese Tatsache berücksichtigt werden. CTC hat für jede Wasserbeschaffenheit den passenden Kessel: mit verzinktem Boiler, Chromnickelstahl Boiler, Durchflussbatterie oder auch mit Kupfer- oder auch mit Chromnickelstahl Boiler. Lassen Sie sich von unsern Fachleuten unverbindlich beraten.

CTC Wärmespeicher AG
Röhrtenstrasse 22
8021 Zürich 051/42 85 40

Sicher isolieren mit Hartschaumplatten aus STYROPOR

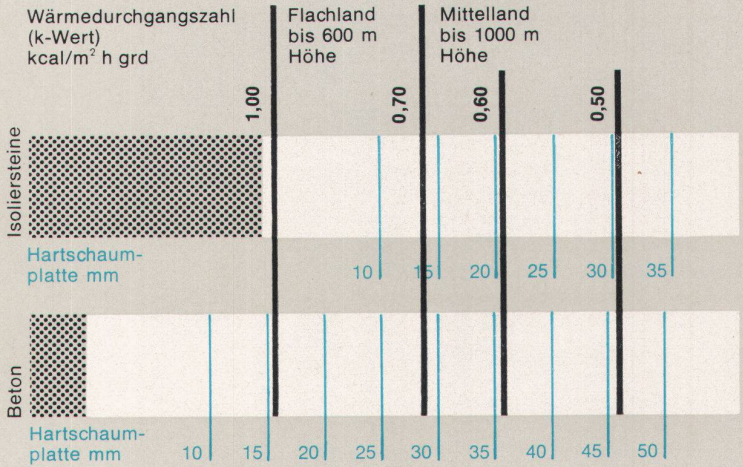
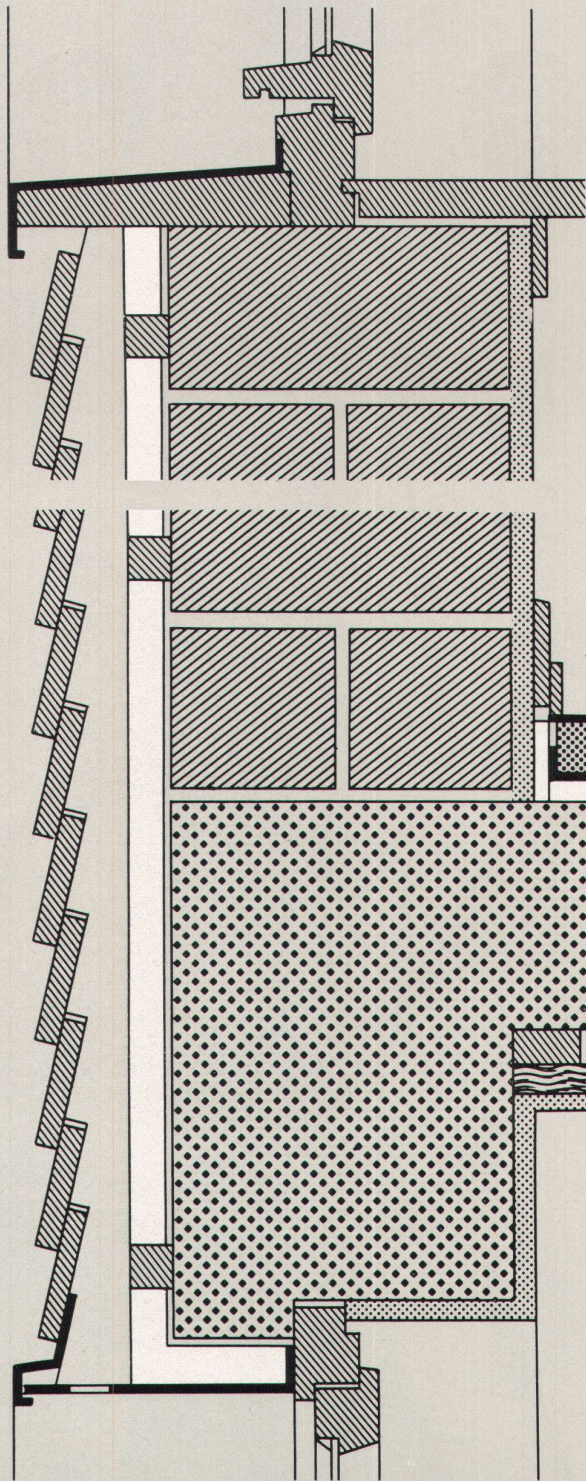

Diese zweischalige Außenwand besteht aus einer inneren, tragenden Massivwand und einer hinterlüfteten Holzverschalung.

Fensterstürze, Decken und Deckenkanten und Ringanker aus Beton brauchen in jedem Fall eine zusätzliche Wärmeisolierung. Das Isoliersteinmauerwerk von 25 cm Dicke bietet zwar in begünstigten Lagen noch einen ausreichenden Wärmeschutz, es ist aber vorteilhaft, auch hier die Wärmeisolierung durch Anbringen von Hartschaumplatten zu verbessern. Es vereinfacht die Arbeit, wenn auf den Betonteilen und auf dem Mauerwerk Hartschaumplatten gleicher Dicke angebracht werden. Die Mehrkosten für den erhöhten Materialaufwand sind dabei gering und werden obendrein durch Heizkostensparnisse bald aufgewogen.

Eine ausreichende Hinterlüftung der Holzverschalung soll schon bei der Planung der Details vorgesehen werden. Dabei müssen Zu- und Abluftöffnungen groß genug, schlagregendicht und gegen das Eindringen von Vögeln und Ungeziefer gesichert sein.

BASF



Für ein eingehendes Studium von Wärme-, Schall- und Feuerschutz-Problemen im Bauwesen im Zusammenhang mit STYROPOR verweisen wir auf das STYROPOR-Handbuch von Prof. Ernst Neufert, Technische Hochschule Darmstadt, das im Bauverlag GmbH., Wiesbaden · Berlin, erschienen und über den Buchhandel erhältlich ist.

Styropor BASF

W 4633

Vertretung für die Schweiz:
Organchemie AG
Bellerivestraße 67
Zürich Tel. (051) 47 19 20

Badische Anilin- & Soda-Fabrik AG
6700 Ludwigshafen am Rhein

3 Fabrikmarken auf 1 Apparat?

Nein. So kennzeichnen wir unsere Grossküchen-Anlagen natürlich nicht.

Aber vielleicht liefern wir Ihnen Gasherde mit Sursee-Schriftzug, Kippkessel mit Elcalor-Marke, Back- und Bratöfen mit Therma-Schild.

Diese Markenvielfalt ist bezeichnend für das Übergangsstadium, in dem wir uns befinden: die Grossküchenwerke Elcalor AG, Sursee-Werke AG und Therma AG haben sich in einer gemeinsamen Entwicklungs-, Planungs- und Verkaufs-Organisation zusammengeschlossen.

Unser Name: Therma-Grossküchen.

Diese Fabrikmarken zeigen aber auch eindrücklich die Vielseitigkeit und Vollständigkeit unseres Sortiments. Es umfasst alle thermischen Grossküchen-Apparate in allen bekannten Beheizungsarten und ein hochentwickeltes System von Gastro-Norm-Elementen für alle Kucheneinrichtungen.

Therma Grossküchen
8952 Schlieren, Zürcherstr. 125
Telefon 051/98 18 71



kochen



braisieren



ankochen

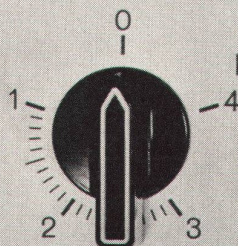

kochen

brais.

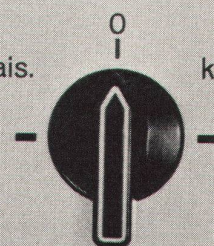

koche

elcalor
sursee
therma

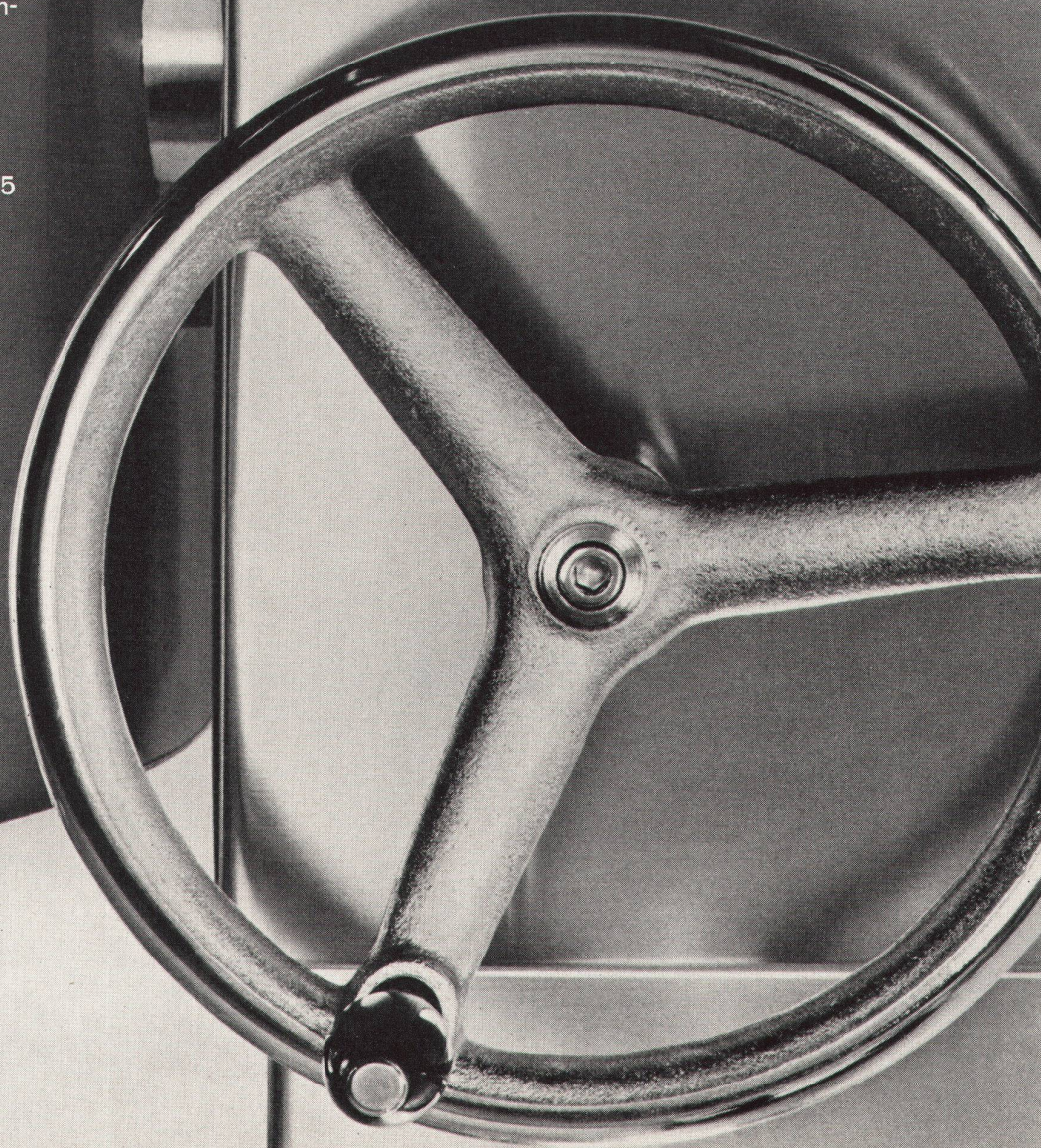



Neu: Polyton Tapetenplastik

Ein schlag- und kratzfester Kunststoff-Wandbelag, der jederzeit gewaschen werden kann!

Die Wände von Wohn- und Arbeitsräumen zu verschönern und gleichzeitig wirksam zu schützen — das ist der doppelte Zweck, den die Polyton Tapetenplastik erfüllt! Polyton Tapetenplastik ist eine neuzeitliche, ästhetische Wandplastik von sehr grosser Strapazierfähigkeit. Selbst frische Flecken von Ölen, Tinte, Fruchtsäften oder gar Kugelschreiber lassen sich durch Waschen mühelos entfernen, ohne dass der Wandbelag von

seinem feinen Seidenglanz etwas einbüsst. Polyton Tapetenplastik ist die ideale Wandverkleidung für alle Räume, die einer starken Beanspruchung unterworfen sind. Verwenden Sie deshalb die neue Polyton Tapetenplastik, den Strapazier-Wandbelag für höchste Ansprüche!

Polyton Tapetenplastik ist ein Markenprodukt der Siegfried Keller AG
8304 Wallisellen-Zürich, Telefon 051/93 32 32
Bautenschutz, Lack- und Farbenfabrik





Olivetti Praxis 48

**die neue Dimension unter den
elektrischen Schreibmaschinen**

Olivetti Praxis 48:
die Prestigemaschine;
in Leistung und Qualität
entwickelt für den
anspruchsvollen Privatgebrauch,
für das Kleinbüro,
für das Studio und
für die Praxis.

Olivetti Praxis 48:
klar und verständlich
in ihrer Konstruktion.
Entworfen und gebaut
für jedermann,
für jeden,
der mühelos,
der schöner
schreiben will.

Olivetti (Suisse) S. A.
8003 Zürich, Steinstrasse 21
Telefon (051) 35 95 50

 **olivetti**

Ich bin der erste

Kombikessel,
der in der Normalausführung
einen Warmwasserspeicher
aus Chromnickelstahl
besitzt

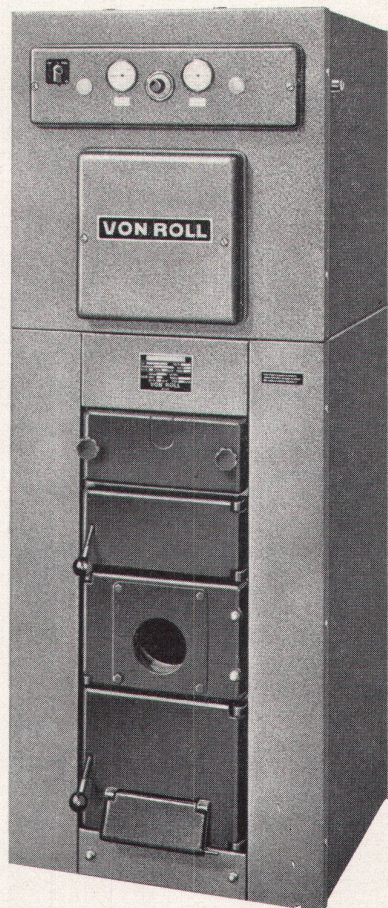

VON ROLL AG.

Werk Klus, 4710 Klus

Meine Herkunft:

VON ROLL

Mein Name:

Kombikessel

Typ V-Rt-0S oder V-Rt-1S

Meine Leistungen: 15000 - 75000 kcal/h

Mein Warmwasserspeicher aus Chromnickelstahl liefert je nach Inhalt und Kesselgrösse 300 - 700 Liter Warmwasser von 60 Grad in der Stunde.

Man schätzt mich deswegen doppelt, und **ich koste nicht mehr.**

Meine Werkstoffe ermöglichen mir, wie man weiss, ein langes Leben. Gusseisen widersteht der Korrosion. Chromnickelstahl ist gegen aggressive Wasser gewappnet, braucht also keinen besondern Schutz und ist zudem hygienisch.

Ich kann wirklich sagen, dass ich alle Erwartungen erfülle, ohne dabei unbescheiden zu sein.

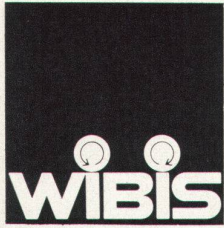

Wibis AG

8910 Affoltern a/A.
Telefon
051 99 63 36/99 51 94
Fabrikation und Verkauf
von Wibis-Bodenpflege-
Maschinen, -Geräten
und -Produkten.

Wibis 3300/3500 Staub- und Wassersauger

Die kombinierten Wibis Staub- und Wassersauger arbeiten wie Heizelmännchen – rationell und zuverlässig. Für grosse Flächen lassen sich die starren Düsen mit einer

Arbeitsbreite von 82 cm einsetzen. Wibis 3300/3500 ist geschaffen für Verwaltungen, Krankenhäuser, Industrien, Schulen. Nutzinhalt: 3300 = 35 lt, 3500 = 45 lt.

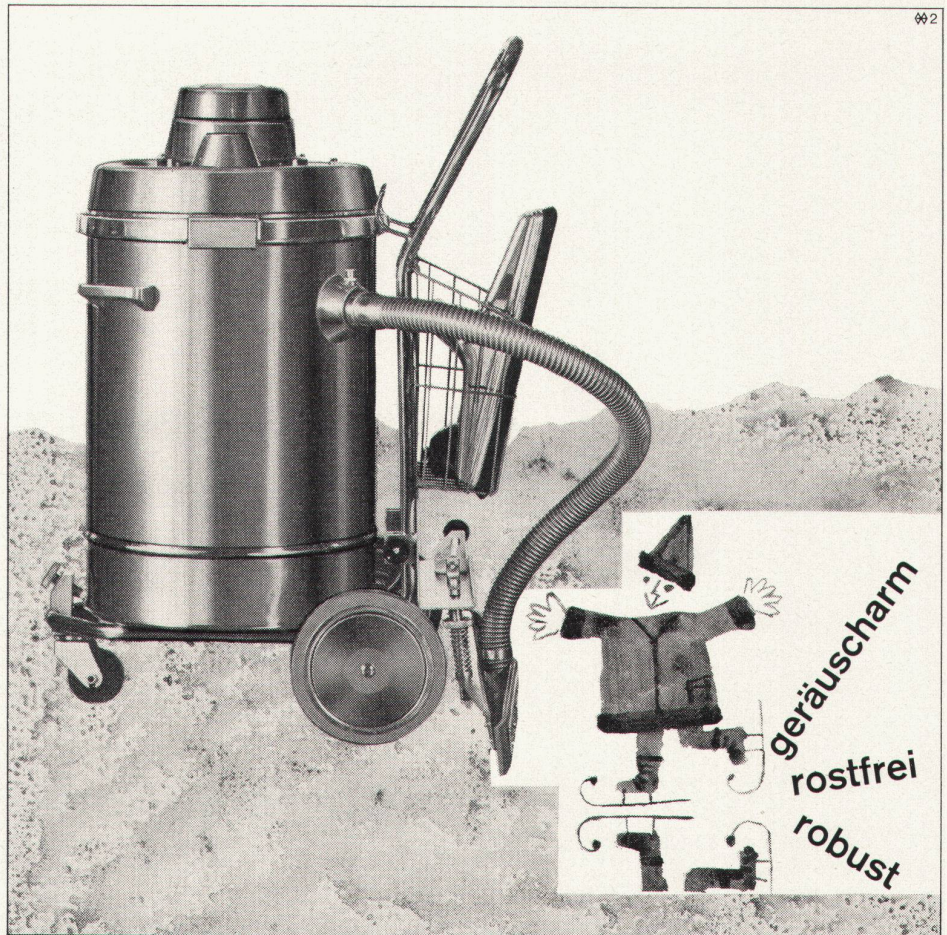
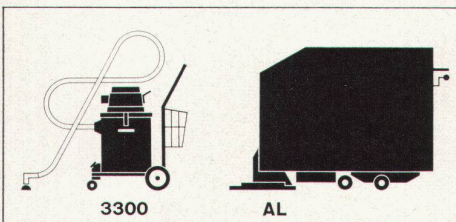
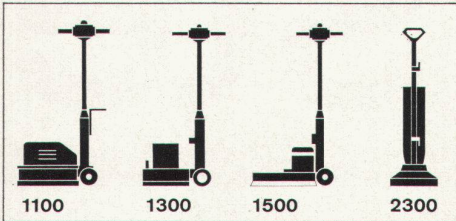

Durisol-Elementbauweise

Grossflächige Durisol-Aussenwandelemente, zweckmässige Ergänzung zu Unterkonstruktionen aus Stahl oder Beton. Wirtschaftlich durch rasche Montage, hervorragende Wärmeisolation und unterhaltlose Fassaden. Wasserdichter Aussenputz, glatte Innenfläche.

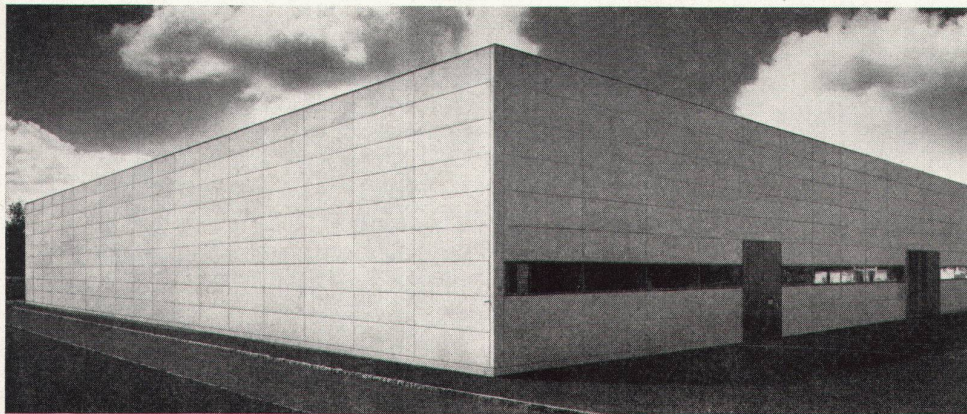
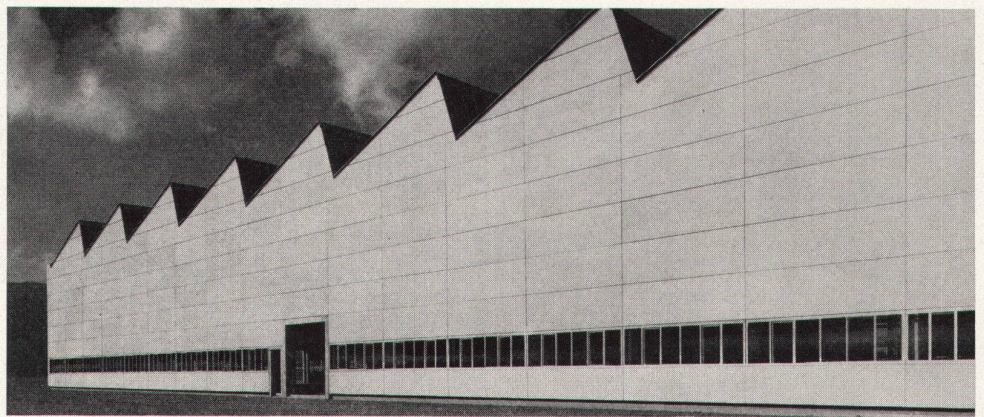

Durisol

Durisol Villmergen AG
Verwaltung Badenerstrasse 21,
8953 Dietikon, ☎ 051 88 69 81

Hälg projiziert, installiert und übernimmt für alles die Verantwortung

Koordination durch eine Hand – von der Planung bis zum Service – das bedeutet: schnellere und rationellere Abwicklung des ganzen Projekts.

- Hälg-Spezialisten planen, bauen und installieren alle Anlagen von A-Z.
- Hälg verfügt über eigene Werkstätten, in denen Spezialanlagen nach Mass hergestellt und Anlagenteile vorfabriziert werden können.
- Der Hälg-Kundendienst übernimmt die Wartung und Kontrolle aller erstellten Anlagen.

● Hälg gibt volle Garantie für tadellose Ausführung und Funktion der Anlagen.

● Die reiche Erfahrung bürgt für fachgerechte und einwandfreie Arbeit.

Heizanlagen für Einfamilienhäuser, Wohnsiedlungen, Kirchenzentren bis zur anspruchsvollen Industrieanlage, verbunden mit Deckenstrahlungsheizungen, Bodenheizungen, Luftheizungen, Heisswasserheizungen, Speicheranlagen, Fernheizwerken.

Ölfeuerungen für Klein-, Mittel- und Grosskesselanlagen

Hälg plant, entwickelt, baut, installiert und besorgt zudem den Kundendienst

Lüftungsanlagen wie zum Beispiel zur Lufterneuerung und Entstaubung; Absauganlagen an Maschinen; Trockenkammern, Luftvorhänge, Schutzraumventilationen für Notspitäler und Kommandoposten und andere.

Klimaanlagen für Fabrikations- und Forschungsräume, Komfort-Klimaanlagen für Hotels, Büro- und Verwaltungsgebäude.

Steuerungsanlagen halb- und vollautomatisch für Heizanlagen, Ölfeuerungen, Lüftungen und Klimaanlagen.



Hälg für die Heizanlage
Hälg für die Ölf Feuerung
Hälg für die Lüftung
Hälg für die Klimaanlage
Hälg für die Steuerung
Hälg für den Service



der Spezialist für
Heizung, Ölfeuerung, Lüftung
und Klimaanlagen

9009 St. Gallen Lukasstrasse 30 071 / 24 68 65
 8040 Zürich Badenerstrasse 329 051 / 54 86 86
 1700 Fribourg 3, avenue Beauregard 037 / 2 48 06

7002 Chur Gäugelistrasse 4 081 / 22 06 45
 6000 Luzern Unt. Dattenbergstrasse 8 041 / 41 10 86

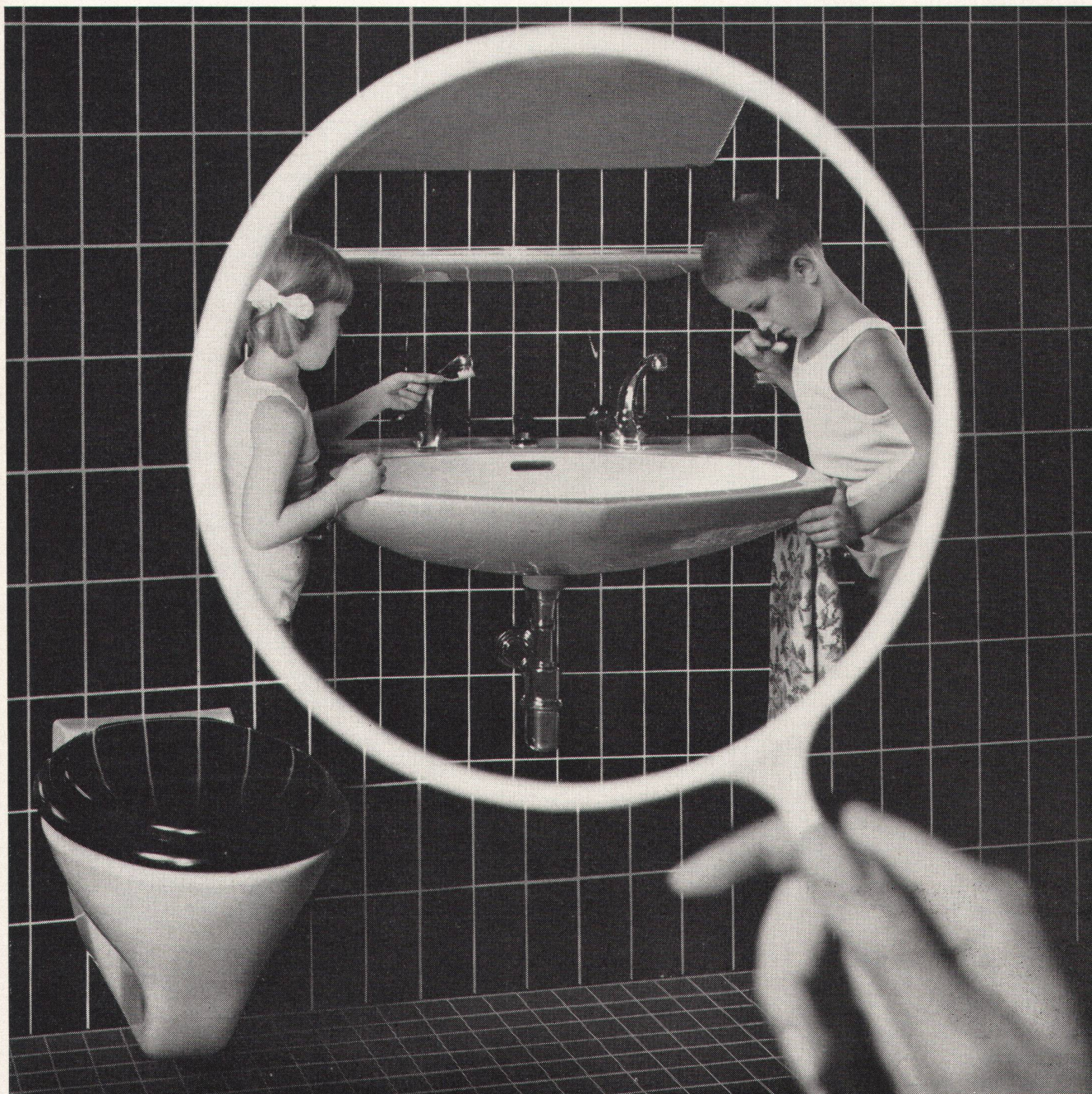

Spiegelbild des Familienfriedens...

Der Waschtisch FAMILIAL
von Laufen
mit den technischen, hygienischen und psychologischen Vorteilen.
Lieferung
über den Sanitär-Grosshandel.

Laufen

AG für Keramische Industrie Laufen 4242 Laufen

Formica

senkt die Preise

Formica, die Kunstharzplatte
von höchster und stets gleichbleibender Qualität.
1,6 mm dick, Plattenmaße 305 x 122 cm und 274 x 122 cm.
Preissenkung von Fr. 20.-/m² auf

Fr. 17.90

Türen und Pultformate ohne Aufpreis!
213 x 103 cm, 244 x 122 cm, 213 x 91 cm
und 210 x 88 cm

Formica-Porenfinish, das beste «Holz» in Kunstharz:
Es sieht nicht nur aus wie Holz, sondern fühlt sich auch an wie Holz!
1,6 mm dick, Plattenmaß 274 x 122 cm.
Preissenkung von Fr. 22.- auf

Fr. 20.40

Unsere Händler bedienen Sie gut und vorteilhaft.



Formica-
Plastics AG
9303 Wittenbach/
St. Gallen
Postfach 5
Tel. 071 98 16 14/15

1860 Aigle	Gétaz, Romang, Ecoffey S.A., chemin de Novassalle	Tél. 025 / 2 16 41
4000 Basel	W. Tschopp AG, Steinentorstraße 1	Tel. 061 / 24 24 33
3172 Bern-Niederwangen	Joh. Steimle, Freiburgstraße 616	Tel. 031 / 66 67 67
1030 Bussigny	Gétaz, Romang, Ecoffey S.A., route de Genève 8	Tél. 021 / 89 10 31
1837 Château-d'Oex	Gétaz, Romang, Ecoffey S.A., Les Bossons	Tél. 029 / 4 64 14
1618 Châtel-St-Denis	Gétaz, Romang, Ecoffey S.A., près de la Gare	Tél. 021 / 56 71 18
7000 Chur	Baubedarf Chur, Sägenstraße 139	Tel. 081 / 22 47 37
5412 Gebenstorf	Baubedarf Gebenstorf	Tel. 056 / 7 01 19
1211 Genève 6	Albert Dumont & Cie, boulevard Helvétique 19	Tél. 022 / 36 90 33
4614 Hägendorf	Baumaterial Hägendorf AG	Tel. 062 / 6 91 03
1000 Lausanne	Gétaz, Romang, Ecoffey S.A., rue Terreaux	Tél. 021 / 22 82 14
6900 Lugano	S. A. C. I. L., Segherie di Viganello	Tel. 091 / 2 25 45
1820 Montreux	Gétaz, Romang, Ecoffey S.A., La Corsaz	Tél. 021 / 61 55 77
8213 Neunkirch	Sägerei Heer	Tel. 053 / 6 12 00
1950 Sion	Gétaz, Romang, Ecoffey S.A.	Tél. 027 / 2 29 31
1800 Vevey	Gétaz, Romang, Ecoffey S.A., rue St-Antoine	Tél. 021 / 51 05 31
3930 Viège	Gétaz, Romang, Ecoffey S.A.	Tél. 028 / 6 24 31
8004 Zürich	Baubedarf Zürich AG, Militärstraße 90	Tel. 051 / 25 76 50
8004 Zürich	Aktiengesellschaft Ostag, Zimmerlistraße 6	Tel. 051 / 52 61 52

Ausschlaggebende Punkte, die für eine ALTEX Türsprechanlage sprechen

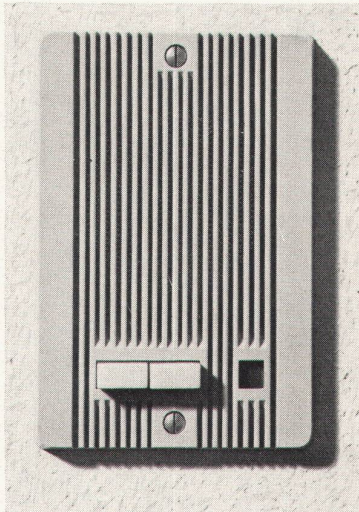

Vorteilhaft im Preis
Einfache und rasche Installation
Formschöne Unterputzstationen
Einfache, zuverlässige Bedienung
Schweizerfabrikat
seit 30 Jahren im Einsatz bewährt

Verlangen Sie unverbindlich eine Offerte — egal
 welche Grösse Ihr Bauobjekt aufweist.

Althaus AG,
 Fabrik elektronischer Apparate,
 2605 Sonceboz
 Telefon 032 9718 41



M.



alcafire

Die geglückte Kombination der modernen, automatischen **Cheminée-Heizung** für Einfamilien- und Ferienhäuser (bis 25 000 WE/h) und dem gediegenen, individuellen Cheminée mit dem hohen Wirkungsgrad.

Die bestechenden Vorteile der ALCAFIRE-Cheminée-Heizung:

Bedeutende Baukostensparnis
 Kein Heizraum (d. h. Kellergeschoß) erforderlich
 Nur ein Kamin notwendig
 Günstig in Herstellung und Betrieb
 Bisher unbekannt vielseitige Heizung

alcafire als offener Kamin, der Inbegriff
 der Behaglichkeit
alcafire als kombinierte Warmwasser-
 heizung
 Ideal für dauerbewohnte Ein-
 familienhäuser
alcafire als kombinierte Warmluftheizung
 für Ferienhäuser
 Anspruchlos in Bedienung und
 Wartung
alcafire Kurze Aufheizzeit, keine Einfrier-
 gefahr
 als komplette Anlage. Frei ge-
 staltbar in Materialwahl und Aus-
 führung, sauber im Betrieb und
 zuverlässig im Service. Leicht
 umstellbar auf andere Heizart
 und Brennstoffe

rüegg

Walter Rüegg, Cheminéebau, 8126 Zumikon, Kapfstr. 10
 Telephon (051) 90 35 24



Qualität oben,
Qualität unten

TAPIRAMA



Tapirama steht für beste Schweizer Qualität. Oben und unten. Oben ist es ein robuster Schlingenflor aus echter Wolle und reinem Ziegenhaar. 100prozentig natürlich, ohne eine künstliche Faser. Und dank Mitin dauernd mottensicher.

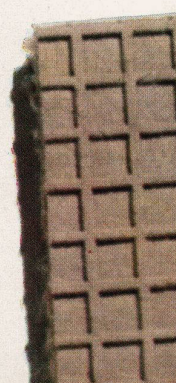

Unten ist es ein Waffelrücken aus hochwertigem PVC. Der macht den Teppich angenehm weich, ist dazu schalldämpfend und wärmeisolierend. Spannen oder kleben sind unnötig. Dieser Teppich wird ganz einfach ausgelegt, liegt tadellos flach und rutscht nicht.

Der neue Tapirama Bouclé Struktur bewaffelt kann nach Ihrem Mass ab Lager geliefert werden.

SIMPLAST

Mit SIMPLAST werden Ihre Wünsche Wirklichkeit: Eine moderne Küche, praktisch, perfekt, nach Ihren Ideen!

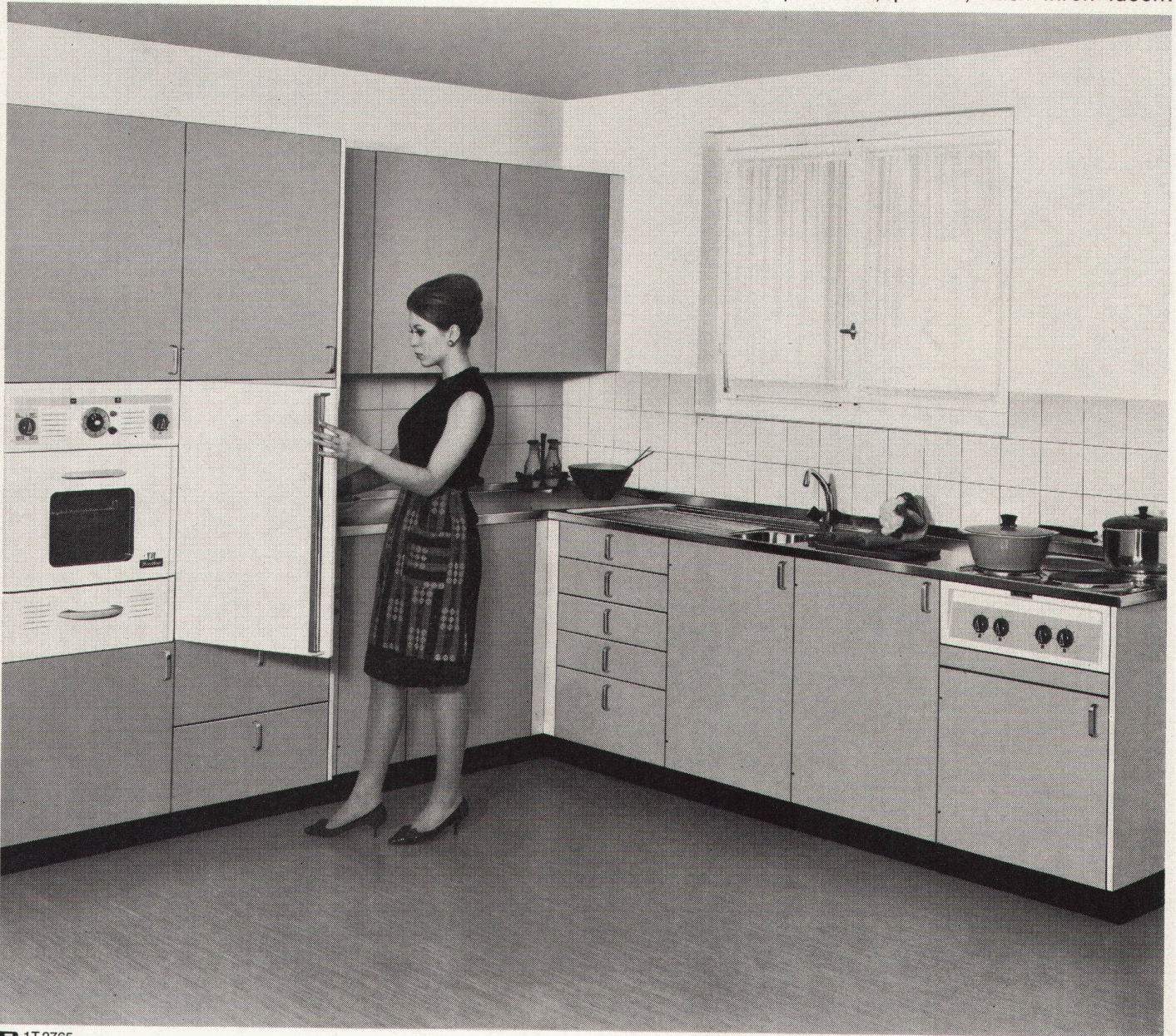

R 1T 2765

Aus den über 30 Grundelementen in verschiedenen Farben lassen sich Tausende von individuellen Küchen kombinieren, für jeden Grundriss, jeden Geschmack. Und erst noch preisgünstig bei bewährter, vorzüglicher

Qualität. Sorgfältige Montage durch ausgebildete Spezialisten. SIMPLAST für Ein- und Mehrfamilienhäuser.

SIMPLAST, die perfekte Küche von TROESCH

TROESCH

Bern Effingerstr. 10 Tel. 031/25 21 11
 Zürich Ausstellungstr. 80 Tel. 051/42 78 00
 Basel Dreispitzstr. 20 Tel. 061/35 47 55

Lausanne 9 rue Caroline Tel. 021/23 92 66
 Thun Frutigenstr. 24 B Tel. 033/ 3 24 84

ARMSTRONG

Schwer zugängliche Fenster sofort öffnen und schliessen mit einem Griff

R 2A0266

STRONGARM von ARMSTRONG, die neue, verblüffend einfache Fernbetätigung von Kipp-, Schwing-, Klapp-, Dreh- und Wendeflügel-Fenstern, von Lichtkuppeln, Firstentlüftern, Rauchabzugklappen usw. Einfachstes Einrohr-Hydrauliksystem. Betätigungsaggregat mit 1, 2 oder 3 Steuerventilen. Öffnen durch Knopfdruck, schliessen durch Pumpbewegung. Absolut funktionssicher, auch bei Brandgefahr. Geringer Platzbedarf, sehr günstig im Preis. Zahlreiche Fabrik- und Bürogebäude, Sport- und Turnhallen, Kirchen usw. in vielen Ländern sind mit hydraulischen ARMSTRONG-Fensterbetätigungen

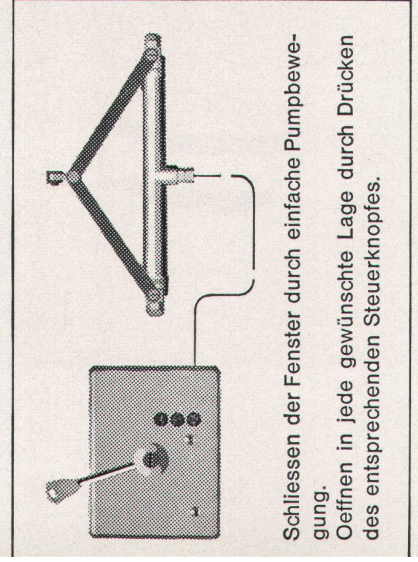

Schliessen der Fenster durch einfache Pumpbewegung.
Öffnen in jede gewünschte Lage durch Drücken des entsprechenden Steuerknopfes.

gen ausgerüstet, denn dieses System hat sich bestens bewährt.

Verlangen Sie Prospekte durch die Generalvertretung für die Schweiz:

Carl Arnold, Ingenieurbüro für Hydraulik + Pneumatik, 8057 Zürich 11, Schaffhauserstrasse 265, Tel. 051/481331

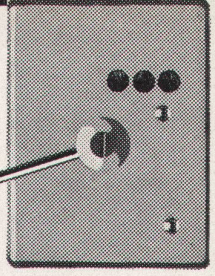

ARNOLD

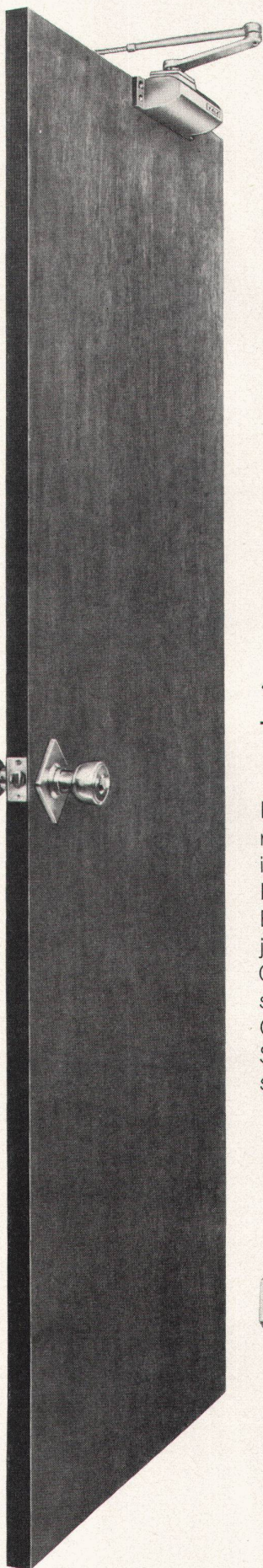

«Yale» vergißt nie, die Türe zu schließen

Ein «Yale»-Türschließer bewahrt Sie vor störendem Lärm, Wetter, Insekten. Er läßt Sie ganz in den Genuß der Vorteile kommen, welche die Klimaanlage Ihrem Heim und Geschäft bringt. Er schließt für Sie die Türen sicher und ruhig, jederzeit! In moderner Konzeption, für langen Gebrauch konstruiert und leicht anzuschlagen, sind «Yale»-Türschließer wesentlich für Ihre Gesundheit und Ihr Wohlbefinden. Erkundigen Sie sich über die Vielfalt von «Yale»-Türschließern bei Ihrem Eisenwarenhändler.

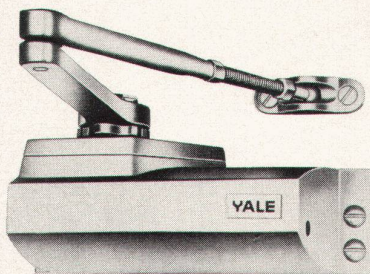

SICHERHEIT MIT
YALE

Vertretung für die Schweiz: E. Neuenschwander,
Wannenstr. 23, 8703 Erlenbach ZH
Verkauf durch den Fachhandel

NEU! VISCOSE SUISSE LANCIERT TERSUISSE GARDINEN



Zusammen mit der schweizerischen Textilindustrie lanciert die VISCOSE SUISSE, Emmenbrücke, TERSUISSE-Vorhänge und Übergardinen. Ausgesucht schöne Dessins, ausserordentliche Pflegeleichtigkeit und Strapazierfähigkeit sind nur einige der Merkmale, die TERSUISSE-Gardinen auszeichnen. Bitte verlangen Sie den Bezugsquellennachweis bei der VISCOSE SUISSE, Abteilung Marketing, 6020 Emmenbrücke, Tel. 041/5 21 21.

TERSUISSE qualité contrôlée = eingetragene Schutzmarke für geprüfte Erzeugnisse aus Polyester, die den Qualitätsvorschriften der VISCOSE SUISSE, Emmenbrücke, entsprechen.

A propos Betriebs- einrichtungen: Stellen Sie ruhig

hohe Ansprüche!

(Bei Scheer dürfen Sie das)

► Weil Scheer Ihren Ansprüchen entsprechen kann. Ganz besonders, wenn dauerhafte Qualität, raumsparende Ausführung, schöne Form und Preiswürdigkeit für Sie entscheidende Faktoren sind. In dieser Hinsicht kommen Sie bei Scheer voll und ganz auf Ihre Rechnung.

Stellen Sie auch Ansprüche an den Service! Scheer liefert nicht nur Einrichtungen. Scheer hilft Ihre Einrichtung planen. Unsere Spezialisten im Aussendienst und unser versiertes technisches Büro dienen Ihnen mit nützlichen Tips und fertig ausgearbeiteten Plänen.

Hier eine kleine Übersicht über das, was Scheer Ihnen bietet:

- Lagergestelle der verschiedensten Art (darunter VARIANT, das neue Scheer-Allround-Gestell mit seinen fast unbegrenzten Möglichkeiten)
- Werkzeugschränke und ganze Ausgaben, Schränke für Maschinenzubehör
- Garderobenschränke jeder Ausführung
- feste und mobile Arbeitsplätze mit allem, was dazu gehört
- Auto-, Motos- und Velo-Unterstände

Möchten Sie gerne Näheres erfahren? Verlangen Sie unverbindlich die Dokumentation.

Ernst Scheer AG, 9102 Herisau
Betriebseinrichtungen
Stahlhochbau – Metallbau
Telefon 071 51 29 92



Scheer bietet mehr!

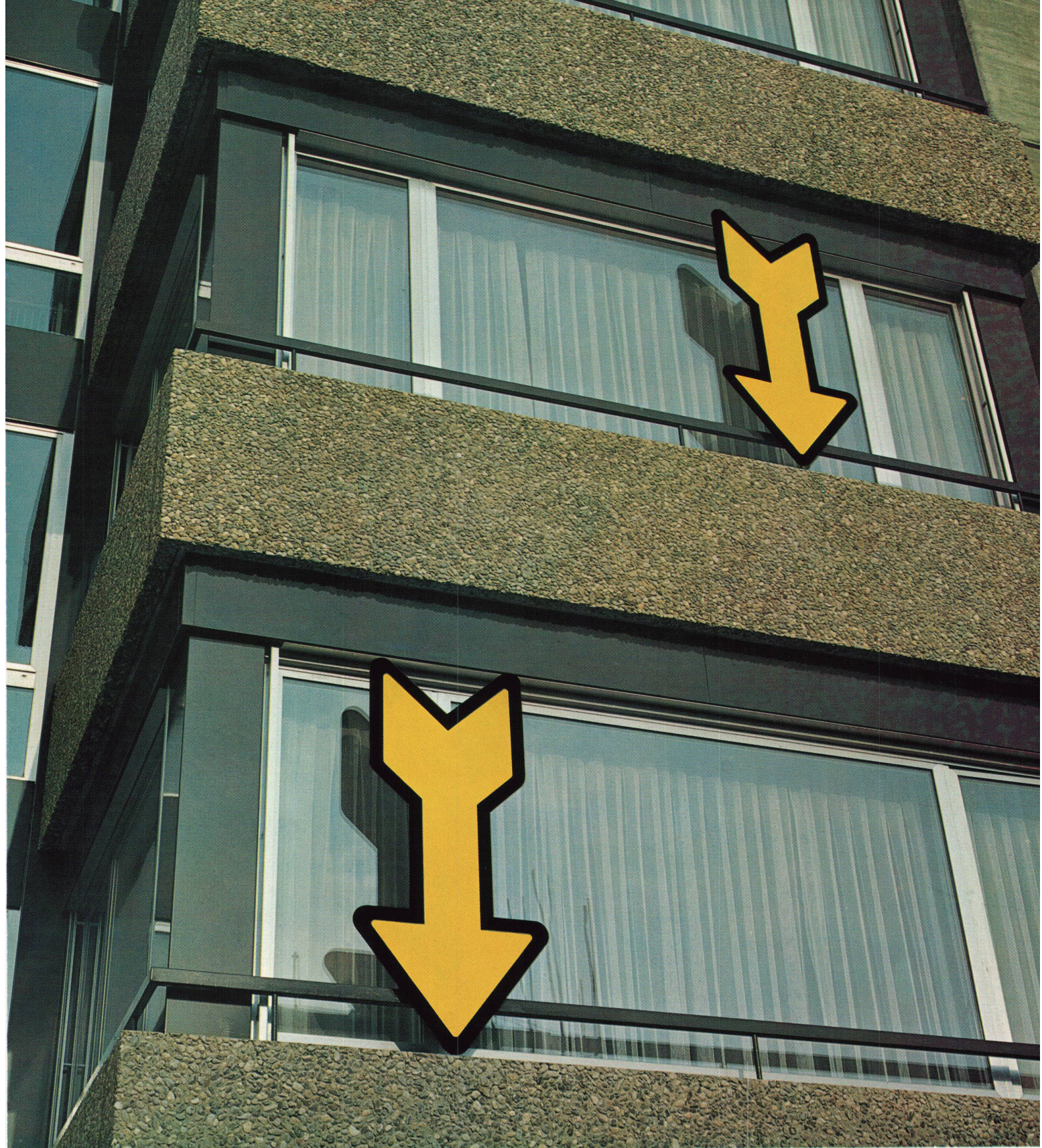

Spezialbeton heisst:
Sie nennen uns Ihre Wünsche –
wir bemustern, berechnen, beraten, fabrizieren.
In ausgezeichneter Zusammenarbeit entstehen Bauten,
die ausgezeichnet werden.
Fassadenelemente, Treppen, Böden aus Spezialbeton.

Spezialbeton AG, Staad

wir planen mit, wir denken mit, wir rechnen und berechnen

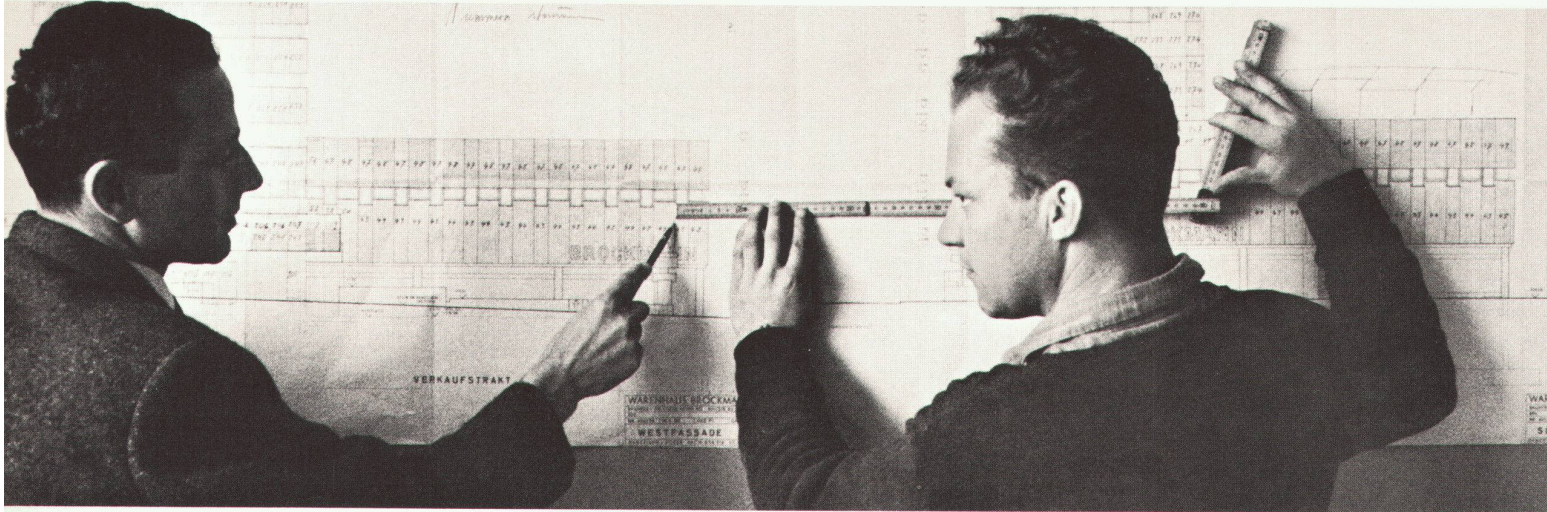

wir fabrizieren genau nach Mass und Plan



wir liefern, wann und wohin der Kunde wünscht

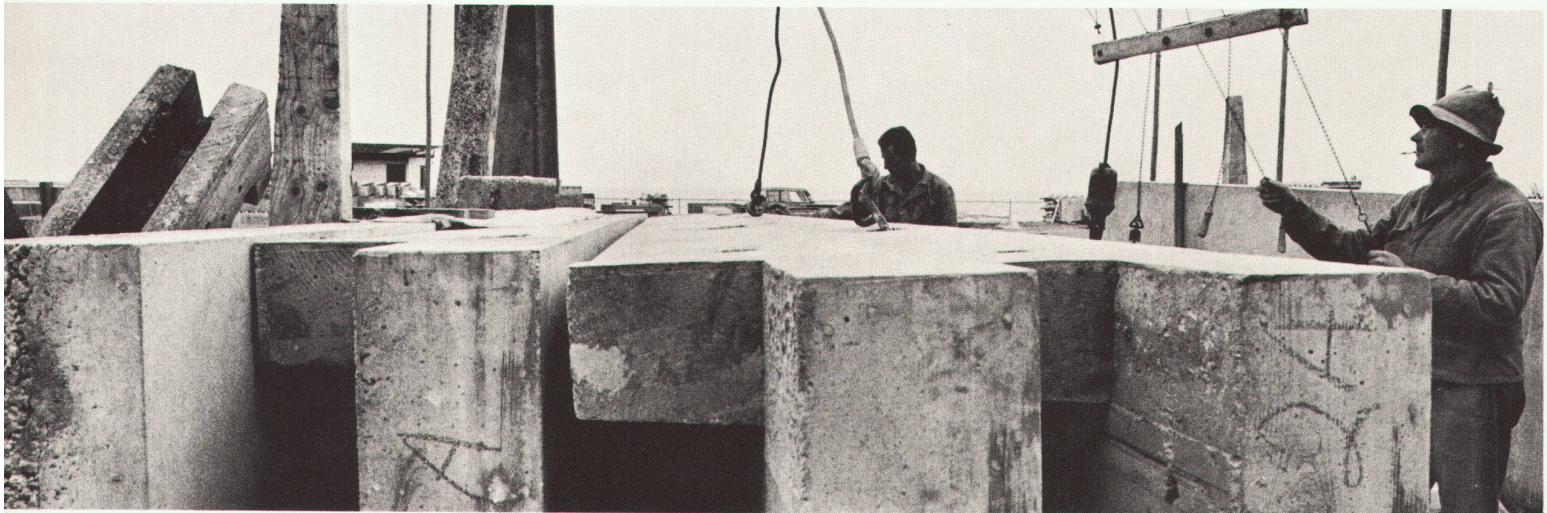

Spezialbeton AG, 9422 Staad bei Rorschach, Telefon 071-41 59 34



in Zürich Filiale an der Giesshübelstrasse 114, Telefon 051-33 49 81, 8045 Zürich

in Basel Filiale an der Reinacherstrasse 261, Telefon 061-35 34 50, 4000 Basel

in Bern Filiale an der Gutenbergstrasse 7, Telefon 031-25 58 60, 3000 Bern

in Lausanne vertreten durch Indarco S. à r. l., Route de Crochy, Telefon 021-34 35 38, 1020 Renens