

Zeitschrift: Das Werk : Architektur und Kunst = L'oeuvre : architecture et art
Band: 61 (1974)
Heft: 2: Spitalbauten = Hôpitaux

Werbung

Nutzungsbedingungen

Die ETH-Bibliothek ist die Anbieterin der digitalisierten Zeitschriften. Sie besitzt keine Urheberrechte an den Zeitschriften und ist nicht verantwortlich für deren Inhalte. Die Rechte liegen in der Regel bei den Herausgebern beziehungsweise den externen Rechteinhabern. [Siehe Rechtliche Hinweise.](#)

Conditions d'utilisation

L'ETH Library est le fournisseur des revues numérisées. Elle ne détient aucun droit d'auteur sur les revues et n'est pas responsable de leur contenu. En règle générale, les droits sont détenus par les éditeurs ou les détenteurs de droits externes. [Voir Informations légales.](#)

Terms of use

The ETH Library is the provider of the digitised journals. It does not own any copyrights to the journals and is not responsible for their content. The rights usually lie with the publishers or the external rights holders. [See Legal notice.](#)

Download PDF: 29.03.2025

ETH-Bibliothek Zürich, E-Periodica, <https://www.e-periodica.ch>

Die neue Dachplatte
La plaque nouvelle pour la toiture

Structa

Eternit®



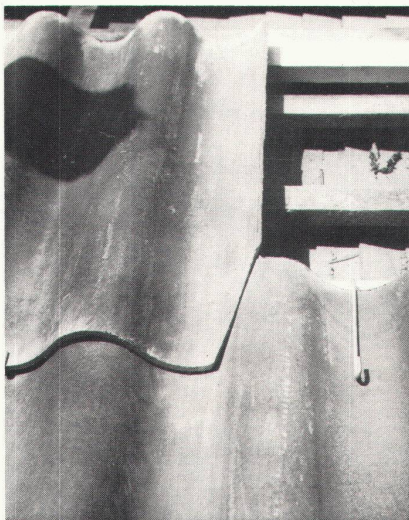

Bedachungsmaterialien der Marke «Eternit» bewähren sich seit Jahrzehnten. Sie sind wetterbeständig, überaus dauerhaft, nicht brennbar, leicht im Gewicht und einfach zu verarbeiten.

Zu den traditionellen Ausführungen stösst jetzt ein neues Produkt, die Dachplatte STRUCTA. Die vorzüglichen Materialeigenschaften zeichnen auch sie aus; ihre neue Form jedoch bereichert die Gestaltungsmöglichkeiten des Bauschaffenden. Ein mit STRUCTA-Platten eingedecktes Dach erscheint rhythmisch gegliedert und bietet aus jeder Blickrichtung ansprechende Strukturen. Zeitgemässes Material steht im Einklang mit vertrauten Formen. Angenehm gedämpfte Farben ergänzen das Bild. Die Ausmasse der STRUCTA-Dachplatte und ihr geringes Gewicht erlauben eine bequeme Handhabung. Serienmässige Fertigung und durchdachte Dimensionen begünstigen die optimale Ausnutzung des Materials. Die einfache Befestigungstechnik ermöglicht eine rationelle Verlegung.

Les matériaux de couverture, marque «Eternit», sont éprouvés depuis des décennies. Caractérisés par une durabilité exceptionnelle, ils sont résistants aux intempéries, incombustibles, d'un poids minime et facile à ouvrir.

Aujourd'hui, un nouveau produit s'ajoute aux exécutions traditionnelles: la plaque pour toiture STRUCTA. Présentant les propriétés remarquables du matériau, sa forme nouvelle, elle, enrichit les possibilités créatrices des concepteurs dans la construction. Un toit couvert avec la plaque STRUCTA apparaît divisé rythmiquement et offre, sous chaque angle de vue, une structure attrayante. Un matériau moderne en accord avec des formes familières. Des teintes agréables complètent l'image d'ensemble. Les dimensions de la plaque STRUCTA ainsi que le poids minime autorisent une manutention aisée. La fabrication en série et les dimensions étudiées favorisent l'utilisation optimale du matériau. La technique de fixation fort simple permet une pose rationnelle.

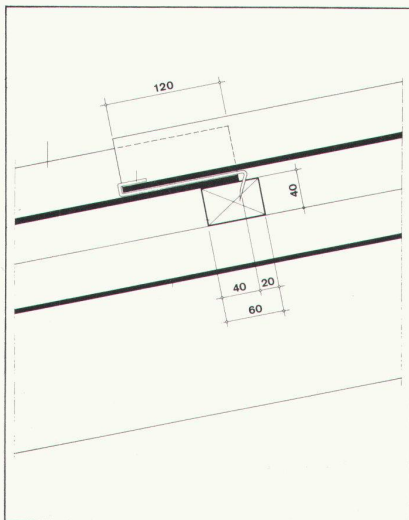

Technische Angaben

Farben:
naturgrau, braun SC 49, schwarz SC 49
Anwendung:
naturgrau bis 1000 m ü. M.
braun und schwarz SC 49 bis 800 m ü. M.

Minstdachneigung:
11 1/2° (20%)

Unterdach:
unbedingt erforderlich
je nach baulichen und örtlichen Verhältnissen mit Fugen
(GEA-Platten) oder fugenlos (ETERPLAC-Platten).

Lattung:
45/60 mm (min. 40/60)

Lattendistanz:
500 mm

Plattenformat:
Fabrikationsmass 620 x 920 mm (Länge/Breite)
Baumass 500 x 873 mm (Länge/Breite)

Gewicht:
18 kg/m²

Überdeckungen:
seitlich 1/2 Welle (47 mm)
in der Höhe 120 mm

Befestigung:
Randplatten an Traufe, Ort und First verschraubt,
übrige Platten in Haken gelegt

Zubehör:
Formstücke für alle Anschlüsse

Données techniques

Teintes:
gris naturel, brun SC 49, noir SC 49

Utilisation:
gris naturel jusqu'à 1000 m d'altitude
brun et noir SC 49 jusqu'à 800 m d'altitude

Inclinaison minimale:
11 1/2° (20%)

Sous-toiture:
absolument indispensable
selon la construction et conditions régionales, exécution
avec joints (plaques GEA) ou sans joints (plaques
ETERPLAC).

Lattage:
45/60 mm (min. 40/60)

Intervalle entre lattes:
500 mm

Format:
dimensions de fabrication 620 x 920 mm (long./larg.)
dimensions utiles 500 x 873 mm (long./larg.)

Poids:
18 kg/m²

Recouvrements:
latéraux 1/2 onde (47 mm)
en hauteur 120 mm

Fixation:
plaques en bordure de l'égout, de la rive et du faite par
vissage
autres plaques par crochets

Accessoires:
pièces moulées pour tous raccords

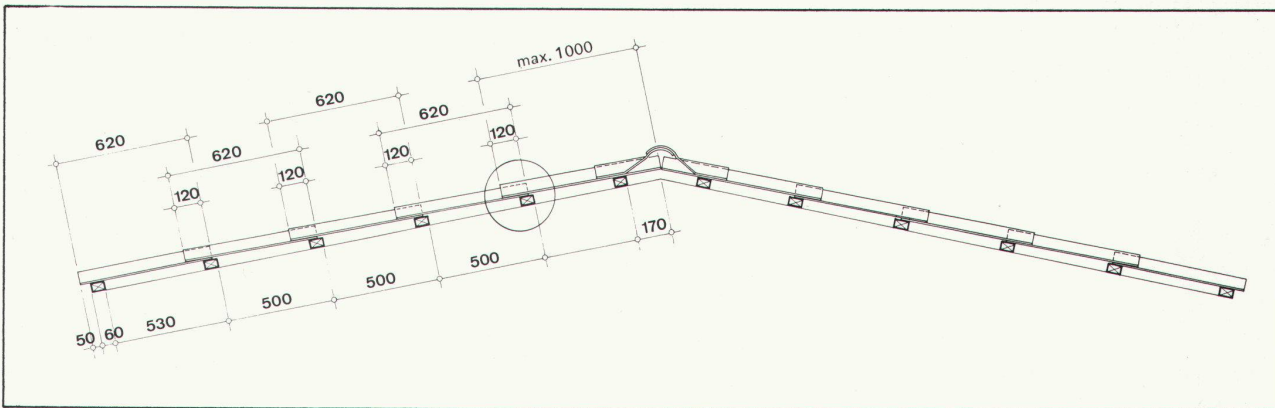

Coupon

- Senden Sie uns die Montageanleitung für STRUCTA-Dachplatte
- Wir wünschen Vertreterbesuch
- Veuillez nous faire parvenir les instructions de pose des plaques STRUCTA
- Nous désirons la visite de votre conseiller

Name/Nom _____

Adresse _____

Eternit

Eternit AG
8867 Niederurnen Tel. 058 - 23 11 11

Eternit SA
1530 Payerne Tél. 037 - 61 11 71

Eternit Verkauf AG
8000 Zürich Tel. 01 - 42 52 11

4000 Basel Tel. 061 - 34 37 37

4600 Olten Tel. 062 - 21 38 34

2000 Neuchâtel Tél. 038 - 24 40 30

1020 Renens Tél. 021 - 34 39 64

1950 Sion Tél. 027 - 2 13 20

6900 Lugano Tel. 091 - 51 19 06



**Weg vom alten —
Tore falten!**

Falttore
Schiebefalttore
Schiebetore
||
Torantriebe und
Torsteuerungen
||
Stapel- und
Schiebewände
Patent bator

bator

3360 Herzogenbuchsee
Telefon 063 / 5 28 42

Informieren
Sie sich bitte bei:
Sparrings AG
Gerbergasse
4800 Zofingen
Tel. 062 51 99 03

Sparrings

ein formschönes und kombinierbares
Regal-System, das überall verwendbar ist

Haben Sie schon davon gehört?

Für jede Wand aus Glasbausteinen gibt's jetzt das totale Aluminium-Programm – von alutec. Ein bewährtes System, mit dem Sie besser planen und arbeiten können. Funktionssichere Bauelemente, die sich kostengünstig einsetzen lassen. Übrigens: alutec hat auch das Komplett-System profilUX für Profilglaswände. Informationsmaterial liegt für Sie bereit. (Eine Fundgrube für Praktiker.)

alutec ag

gartenstraße 7c
6331 oberhünenberg
telefon 042 36 65 17
briefadresse:
postfach 2309
6 300 zug 3

So



oder
mit Licht
gebaut

**Profilit-Bauglas,
oder
Glasbausteine**

zwei
funktionsbetonte
Baustoffe,
die am rechten
Platz immer ihren Zweck
erfüllen.

Profitieren Sie von
unseren langjährigen
Erfahrungen!

So

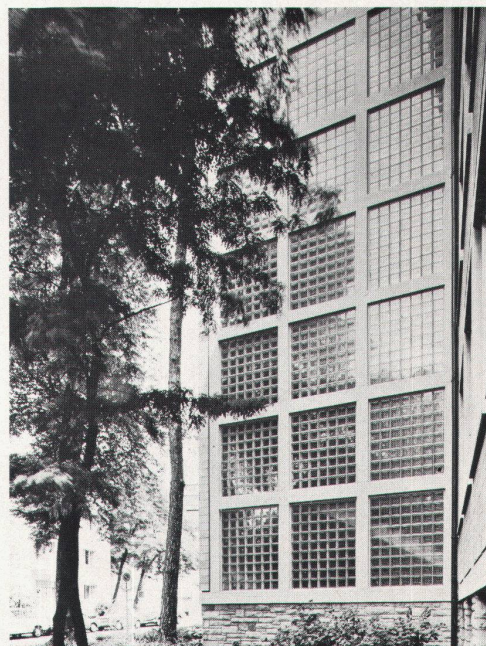

QUENDOZ + ERNE ZÜRICH

8037

Hardturmstrasse 131

Telefon 01/44 40 40

Die 17 Zeitschriften

der Vereinigung Schweizer Baufachpresse berichten
in drei Landessprachen umfassend über alle Fragen
der Projektierung, Ausführung und Wirtschafts-
politik des engeren und weiteren Baugewerbes.

Unsere Parolen sind:

- Einwandfreie Berichterstattung durch Fachredaktoren
- Saubere Trennung von Text und Werbung



Inserate in den Fachblättern

der Vereinigung Schweizer Baufachpresse bringen Erfolg

Bauen + Wohnen
Schweizer Baublatt
Schweizerische Bauzeitung
Schweizerische Holzzeitung
Der Bauunternehmer
bau/sélection
Die Küche
Werk

Besuchen Sie uns an der
Swissbau-Hilfsa in Basel vom
29. Januar bis 3. Februar 1974, Halle 23

Raum + Handwerk
Rivista Tecnica
Hoch + Tiefbau
bau/bautechnik
Bau + Holz
Edilizia Svizzera
L'Ouvrier
Anthos
Protector

2.700 m² sicherheit...

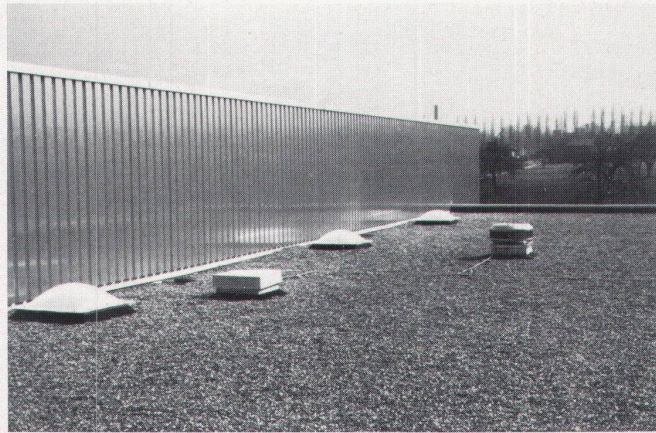

EINFACH aber zugleich ausserordentlich beruhigend ist die Lösung, die die CETA Gesellschaft für das Dach Ihrer neuen Abteilung für Plastikverpackungen (13.500 m³) in Vouvry im Wallis gewählt hat.



einfachheit

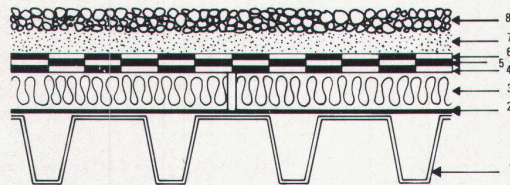
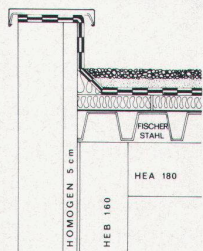

- 1 - Profillechdecke
- 2 - Bitumenvoranstrich
- 3 - 5 cm FOAMGLAS® mit Heissbitumen verklebt
- 4 - Dachabdeckung V60, 2,4 kg/m²
- 5 - Dachabdeckung J2, 2,7 kg/m²
- 6 - Dachabdeckung V50, 2,7 kg/m²
- 7 - 3 cm Sand, Körnung 0,3 mm
- 8 - 3 cm Kiesschüttung, rund, Körnung 8/15 mm

sicherheit

Der verwendete Dämmstoff FOAMGLAS®, aus Millionen geschlossenen Glaszellen zusammengesetzt, ist vollständig anorganisch. Er bildet nicht nur eine wärmedämmende Abschirmung sondern gleichzeitig auch einen echten Schutzwall, unempfindlich gegen Zeit und Unbilden des Wetters, dank seinen aussergewöhnlichen Eigenschaften :

- nicht brennbar
- wasser- UND wasserdampfdicht
- druckfest
- massbeständig während unbegrenzter Zeit.

FOAMGLAS®

DER TROCKENBLEIBENDE DÄMMSTOFF

Alleinvertreter in der Schweiz :
JAC. HUBER & BÜHLER Mattenstr. 137
2500 BIEL - Tel. (032) 2.32.11
Hergestellt durch :

Alleinvertreter in der Schweiz : JAC. HUBER & BÜHLER - Mattenstr. 137 - 2500 BIEL
PUBLI PCE P 332/73

Ich möchte gerne nähere Angaben über FOAMGLAS® erhalten.

Name :
Firma :
Telefon :
Anschrift :

pc PITTSBURGH
CORNING
EUROPE S.A.

© FOAMGLAS und PC sind eingetragene Warenzeichen
in den Vereinigten Staaten und anderen Ländern.

**Türdrücker
Oliven
Stossgriffe**

usw. aus



**modern
hygienisch
dauerhaft**

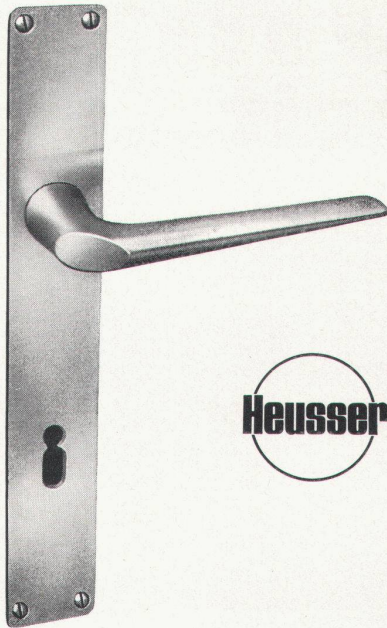

**Schlossfabrik Heusser
Murgenthal**

Bezug über den Fachhandel

Holzspielgeräte

und neu: **Fertig-Palisadenelemente**
aus Holzrundlingen

1823/

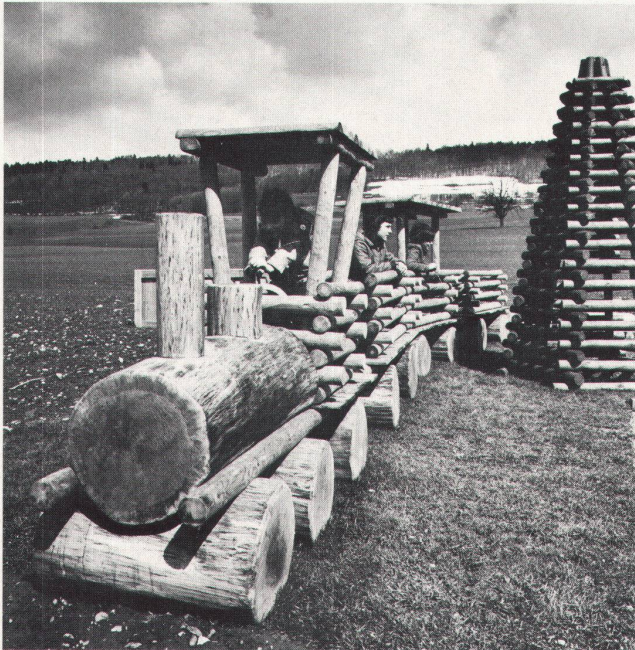

Verlangen Sie bitte den Katalog
Erwin Rüegg, Spielgeräte
8165 Oberweningen ZH, Tel. 01 94 36 04

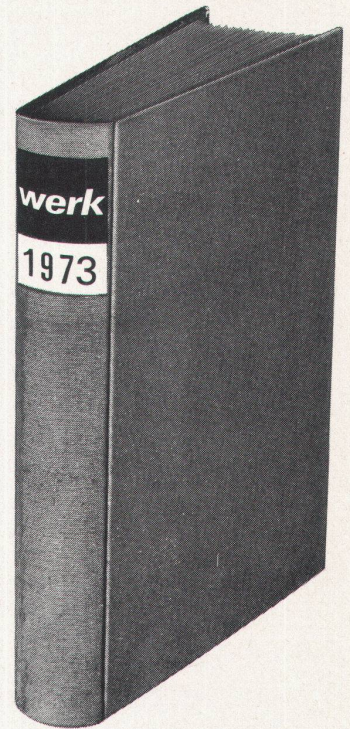

Einbanddecken für *werk*

in Rohgewebe Fr. 11.-
plus Versandspesen

Einbinden der 12 Hefte inkl. Einbanddecke Fr. 40.-
plus Versandspesen

Rob. Heggli, Buchbinderei
Technikumstrasse 3,
8400 Winterthur

(Bitte ausschneiden)

Unterzeichneter bestellt:

* **1 Einbanddecke** für *werk* 1973
in Rohgewebe zu Fr. 11.- plus
Versandspesen

* **Einbinden** der 12 Hefte *werk* 1973
inkl. Einbanddecke
zu Fr. 40.- plus Versandspesen

* a) für Architekturteil, Kunstteil und
Chronik

* b) für Architekturteil, Kunstteil,
Chronik und Inserate

Unterschrift

Adresse

* Nichtgewünschtes bitte streichen