

Zeitschrift: Das Werk : Architektur und Kunst = L'oeuvre : architecture et art
Band: 61 (1974)
Heft: 9: Japan = Japon

Werbung

Nutzungsbedingungen

Die ETH-Bibliothek ist die Anbieterin der digitalisierten Zeitschriften. Sie besitzt keine Urheberrechte an den Zeitschriften und ist nicht verantwortlich für deren Inhalte. Die Rechte liegen in der Regel bei den Herausgebern beziehungsweise den externen Rechteinhabern. [Siehe Rechtliche Hinweise.](#)

Conditions d'utilisation

L'ETH Library est le fournisseur des revues numérisées. Elle ne détient aucun droit d'auteur sur les revues et n'est pas responsable de leur contenu. En règle générale, les droits sont détenus par les éditeurs ou les détenteurs de droits externes. [Voir Informations légales.](#)

Terms of use

The ETH Library is the provider of the digitised journals. It does not own any copyrights to the journals and is not responsible for their content. The rights usually lie with the publishers or the external rights holders. [See Legal notice.](#)

Download PDF: 16.03.2025

ETH-Bibliothek Zürich, E-Periodica, <https://www.e-periodica.ch>

principal centres of the younger generation, Shibuya and Shinjuku, the fashion creators and designers have established themselves. The old temple district of Asakusa is enlivened by the surrounding popular recreation and shopping centre, which is especially lively during festivals. Only the business and banking district of Marunouchi is Western in character. In contrast to the other centres, it becomes dead after working hours, with consequent metropolitan problems (deterioration of working morale, increase in crime, etc.).

A typical feature of the main centres is the intensive stacking of functions, this applying to street systems, shopping, recreation, public buildings, restaurants and hotels. The basement levels, which are directly connected with the underground and elevated railway lines, are no less attractively designed than the roof terraces of the department stores that have been developed as zoos, beer gardens, amusement parks and golf links. In this respect the concepts of up and down have blended into a homogeneous structure of utilizable space, of which free use is made.

Planning

Building is done, with but few exceptions, without any far-reaching planning. Seemingly arbitrarily and at top speed houses are pulled down, renovated, rebuilt. Just an arm's length from a one-storey house there is put up a big apartment-house or office building; a garage is adjoined to a temple, etc. Nevertheless, everything is created on the basis of specific norms which to a high degree integrate new buildings and neighbourhoods and make them usable. These norms, this feeling for the adaptation of buildings to human requirements, stem from an unconscious, almost instinctive procedure. The basis is the traditional, rootedness of the Japanese in the things that come into being under his hands. He is less concerned with an end product than with the process that leads to it. Applied to architecture, this approach means that what is created is not solutions that realize space programs but solutions that correspond to the entire spectrum of human behaviour.

Judging Tokyo's buildings individually gets us nowhere, because they can be understood not in isolation but only in the context of an environment that is constantly changing and thus altering the buildings in it.

The working procedure in planning and architecture offices is oriented to a knowledge of these processes and is based on the evaluation of sociological knowledge, sociological experiences and intuitions. Therefore a project is often drawn up not merely by one architect: Designs are swapped and the synthesis of different solutions is further developed. Such practices mean that the projects no doubt lack architectural brilliance but gain in social substance.

Many architecture groups are working on environmental planning projects. Concepts like conception, tradition, process, transformation are more current than form and architectural expression. The Metabolists are an important group, who attach great emphasis to the idea that in planning the laws of transformation have to be taken into account, especially with regard to biological growth.

Japanese architects, being pronounced aesthetes, are disenchanted by the ugliness of their city; however, they understand the image of Tokyo as merely the present stage of a gigantic urban development.

Whatever architects create in Tokyo loses significance when the people set about using the buildings, living in them: Façades are ruthlessly altered, use is at any time adapted freely to new needs, and, above all, the face of the great city is constantly transformed by religious festivals and observances.

If, for example, the owner of a shop (one of those family shops that are jammed together as in a country village) dies, his shop remains open to the street as usual along its entire width. The goods are covered with black-and-white striped cloths, and in the background there is erected to the memory of the deceased an altar. On the street there are lined up against the house wreaths of bright paper flowers. The house front, the house itself and the adjoining public area become emblems of transformation, of death, out of which emerge a new birth and a fresh beginning.

These are all highlights of an architecture, moments in its development, which cannot be characterized by an aesthetic theory, a technique, a function, but have to be understood as the direct expression of the instincts of the people. Time in Tokyo is made up of such moments. ■

Some examples of contemporary Japanese architecture

(See page 1054)

It is obvious that the limited space at our disposal here makes it impossible for us to present a complete picture of present-day Japanese architecture. On the other hand, we have decided that it would be interesting to survey the main projects serving public functions: a university faculty, an apartment-house complex, a kindergarten, a Buddhist temple, a young people's club, a dental clinic.

In fact, it is such public projects that best characterize the architectural production of a country. We should like to extend our thanks to the editors of «The Japan Architect» in Tokyo, who have given us permission to present a number of works selected from their rich material devoted to the most striking architectural projects in Japan. *The Editors* ■

Japan: the lessons of the past

(See page 1083)

In a country that is drawn and quartered between its native traditions and its futurist present, it is only natural that people should turn to the past in an attempt to discover their roots, their constant values, the key to their existence. Indeed, does not the history of Japan give us the explanation we expect? Opinions are divided. No one believes that the Japanese has resolutely cut all his ties with the past. He has plunged into the world of the year 2000 keeping within reach of the moorings capable of binding him to his ancestral customs. Indeed, it is easy to prove that customs have not changed as much as might seem at first glance. The Shinto cult persists alive in the hearts of the Japanese, just as feudal discipline survives in the midst of the economic battle. The fundamental conceptions of time and space which prevailed centuries ago have not been obscured by the dynamism of capitalism. The old outlook persists behind the Westernized life style. Now then, what are these permanent traits of the Japanese soul? This is the definition attempted in the articles devoted to the past of the country, to its arts, to its forms of expression.

It should be recalled merely that the Japanese is endowed with an exceptional receptivity. He has known how to assimilate the influences of successive invaders, above all, the culture of China, via Korea. But he has always assimilated foreign influences by way of a selective appropriation. His manual dexterity has permitted him to master easily foreign techniques, while at the same time he has remodeled ideas in accordance with his own way of thinking. The application is often baffling, the approach original. Just as the Japanese mentality reflects structures that have preserved certain archaic features, the modern Japanese building always has rooms provided with tatamis, polyvalent areas which permit a considerable reduction of the dimensions of apartments. The Japanese has emerged from his past and installed himself in the present without casting off his ancestral customs. His life style is perpetuated, despite a virulent Americanization. His system of references and his logic function on different premises from ours. To the extent that all this is not levelled by the international civilization being established in all the industrialized countries, it will remain necessary to go into the past in order to understand another life style.

This probe into the past is, in the last analysis, only a quest for a better understanding of man in his rich diversity, before this diversity disappears, like those plants and animals killed off by levelling technology, monoculture, production at all costs, super-consumption, by that vast process of entropy that obliterates all distinctions. ■

Tonwerk Döttingen
Inhalt 1 Million Liter



betontanks



für Heiz- und Dieselöl

Die **Doppelmantel-Kunstharzauskleidung (System Schneider)** mit Überwachung des Hohlraumes mittels Leckanzeiger, erfüllt die neuen Vorschriften des Eidg. Amtes für Umweltschutz (Endgültiger Ausweis EAGS-Nr. 08. 03. 74). Ausführung bei Neuanlagen und als Sanierung alter Tanks, die den heutigen Vorschriften nicht mehr genügen.

tankbau

otto schneider zürich

8057 zürich frohburgstr. 188 tel. 01-26 35 05

Wenn aus dem Wasserhahn kein Wasser kommt, merken Sie es sofort. Wenn aber die Abwasserleitung defekt ist, erst viel später. Zuerst riechen Sie es, und dann spüren Sie es an Ihrer Brieftasche. Abwasserleitungen liegen unter dem betonierten Keller-

boden und vor Ihrer Haustüre. Hier müssen Sie auf Nummer Sicher gehen. Hier dürfen Sie nichts riskieren. Hier sollten Sie Steinzeugrohre mit der vorfabrizierten Flexbell-Steckmuffe einbauen.

„Wie wichtig dichte Kanalrohre sind, merken Sie erst, wenn sie undicht sind.“

Steinzeugrohre sind beständig gegen sämtliche häuslichen und gewerblichen Abwässer und auch gegen die heissen Laugen der Waschmaschinen. Kanalrohre aus Steinzeug sind

schnell und einfach zu verlegen und dank der Flexbell-Steckmuffe garantiert für immer dicht: Zum Schutze des kostbaren Grundwassers und Ihres Geldbeutels!

**... die Zeit geht...
Steinzeugrohre bleiben.**

Schweizerische Steinzeugfabrik AG

8201 Schaffhausen
Telefon 053/500 51

Steinzeugfabrik Embrach AG

8424 Embrach
Telefon 01/96 23 21

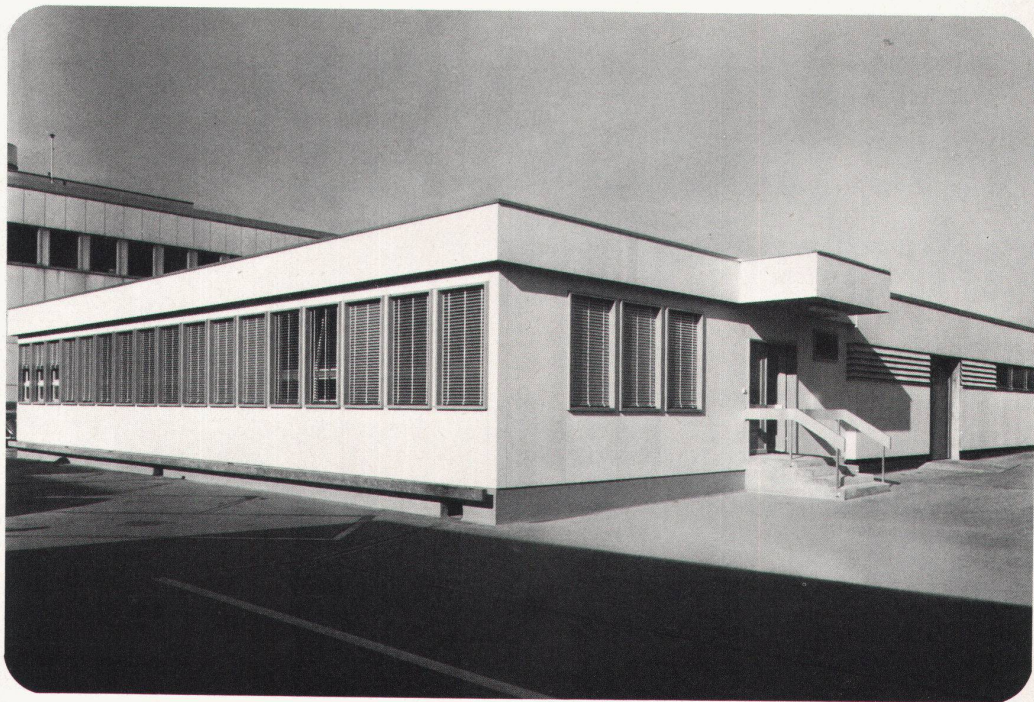

Hector Egger AG Langenthal baut vorfabriziert

Büropavillons
Schulpavillons
Kindergärten
Verkaufsläden
Kantinen
Gastarbeiter-
wohnungen
Lagerhäuser
Industriebauten
Ferienhäuser

Vertrauen Sie unserer jahrzehntelangen
Erfahrung im Elementbau. Unser Bauprogramm
ist eines der reichhaltigsten der Schweiz
für vorfabrizierte Bauten. Verlangen Sie
unsere Dokumentation.

Hector Egger AG, Generalbau, 4900 Langenthal
Telefon 063 2 33 55
Zweigbetrieb: Hector Egger AG, Oberriet SG
Telefon 071 78 16 32

y

Holz: wir machen beschichtete Spanplatten daraus.



Holz ist unser Rohmaterial. In einem ersten Arbeitsgang wird das hier gelagerte Holz zu Spänen verarbeitet, um es so in den Rohspananlagen weiterverarbeiten zu können.

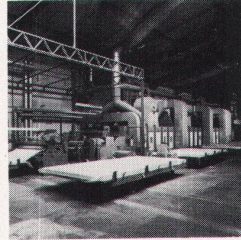
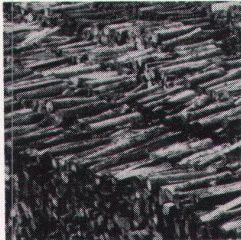

In einer leistungsfähigen Imprägnieranlage werden die Folien veredelt, die später zusammen mit den Rohspanplatten zu beschichteten Platten verarbeitet werden.

Auf 3 modernen Rohspananlagen entstehen die Thermopal-Spanplatten. Unsere grösste Anlage hat respektable Ausmasse: sie ist 22 m lang, wovon je zur Hälfte in Vor-

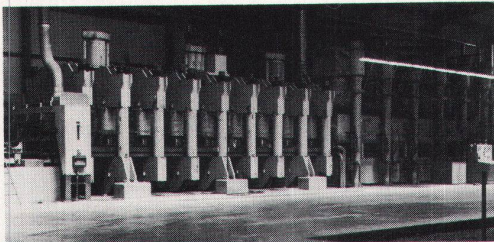

presse und Presse aufgeteilt. Die fertigen Platten erreichen die stolzen Masse von 2,05 x 11 m. Und auch ihre Tagesleistung mit 240 m³ Spanplatten ist entsprechend hoch.

In einem weiteren Arbeitsgang werden die Rohspanplatten beschichtet. Auf 3 Anlagen können pro Minute 3 beschichtete Platten ausgestossen werden. Dies geschieht bei einer Presstemperatur von 180 °C und einem Pressdruck von 35 kg/cm². Da jede Platte einzeln verpresst und geprüft wird, erzielen wir höchste Stärkegenauigkeiten.

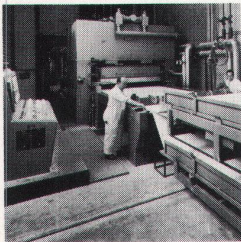

Thermopal AG
Span- und Beschichtungsplatten
CH-4353 Leibstadt AG
Telefon 056 47 12 51

Sie sehen, es braucht einiges, bis aus Holz beschichtete Spanplatten geworden sind. Platten, die höchste Qualitätsansprüche erfüllen müssen, bevor sie unser Werk verlassen. Und das sind mehr als 6500 Stück pro Tag.

Wollen Sie mehr über uns und unser Sortiment wissen? Dann senden Sie uns den Coupon, wir informieren Sie gerne.

thermopal
macht beschichtete Spanplatten



Ich möchte Thermopal näher kennenlernen.

Bitte senden Sie mir Unterlagen.
Wir wünschen den Besuch Ihres Kundenberaters.

Firma: _____

Strasse: _____

Ort: _____

Tel. Nr.: _____

Branche: _____

Er war der Erste und hat sich bewährt...



unser Druckknopfschalter

mit der klar erkennbaren Einschaltstellung (einem XAMAX-Vorteil, der geblieben ist).

Als Weiterentwicklung präsentieren wir Ihnen den **Druckknopfschalter ohne Frontscheibe**, für Unterputzmontage, in den Schemata 0-, 1-, 3-, 6- und 0/2polig, für 10 A, 250 V. Die möglichen Kombinationen (mit Steckdosen Typ 12, 13 und 14) bieten Ihnen optimale Möglichkeiten für die Erweiterung bestehender Installationen und selbstverständlich auch bei neuen Projekten. Planen Sie rechtzeitig. Wir beraten Sie gerne.

Fabrikationsprogramm:
Elektro-Installationsmaterial, Verteilanlagen, Kondensatoren und Automatik-Elektronik

xamax



XAMAX AG
Birchstrasse 210, CH-8050 Zürich
Tel. 01/ 46 64 84

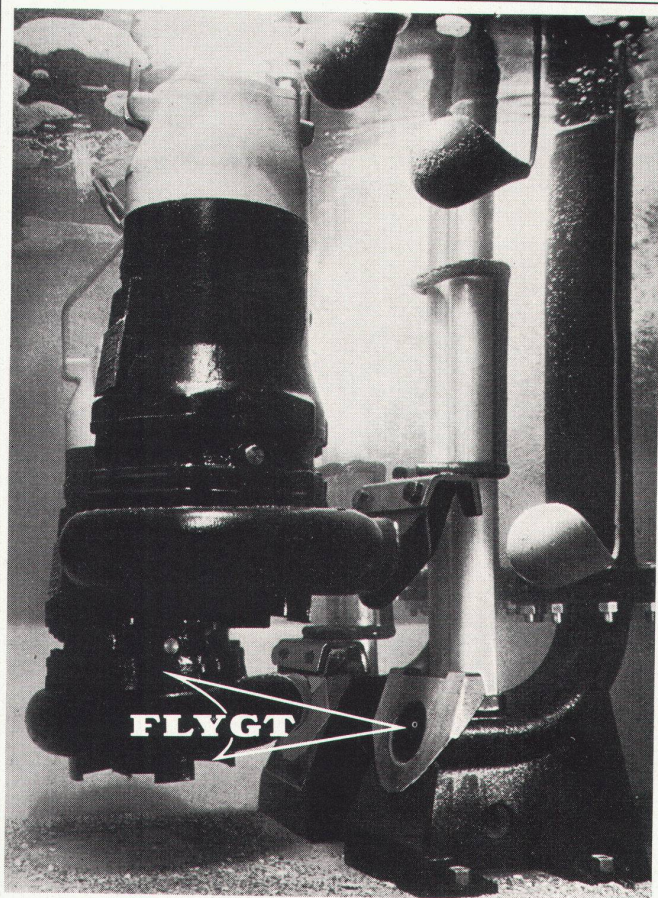

FLYGT TAUCH- PUMPEN

fördern Fäkalien,
Abwasser und Schlamm

In der Schweiz stehen Tausende von FLYGT-Abwasser-Tauchpumpen in ununterbrochenem, härtestem Einsatz.

FLYGT-Abwasser-Tauchpumpen sind

- preisgünstig in der Anschaffung
- wirtschaftlich im Betrieb
- praktisch wartungsfrei
- mit trockenlaufsicheren Motoren und Hartmetall-Wellendichtungen ausgerüstet
- schockgeprüft für Zivilschutzbauten

FLYGT-Abwasserpumpen sind als Spitzenprodukte bekannt und werden für Leistungen von 200 bis 30000 l/min hergestellt.

Verlangen Sie Unterlagen.



CARL HEUSSER AG
TAUCHPUMPEN
CHAM ZG + LUCENS VD
TELEFON 042/36 32 22-24

permastat der Teppich mit dem Zwickableiter.

Schluss mit der elektrostatischen Aufladung von Teppichböden! Jetzt bringt SPAG den Permastat, den Tufting-Teppichboden, der sich zu keiner statischen Aufladung hergibt. Der keine Schläge mehr austeilt. Der mit all seinen Vorteilen shampooier- und farbecht ist. Und der Schmutzteilchen nicht mehr an sich zieht.

Das Geheimnis heisst «Enka stat», das antistatische Teppichgarn von Enka Glanzstoff.



Hersteller: Schweiz.
Teppichfabrik Ennenda

Permastat-Teppiche sind eine Exklusivität von SPAG, speziell für den Objektbereich. Für überall da, wo man sich keines mehr zwicken lassen will. Und zwar für immer. Denn der Permastat bleibt permanent antistatisch.

Verlangen Sie ausführliche Unterlagen!

SPAG

E. Nebel AG, Manessestrasse 192, 8027 Zürich, Tel. 01/25 56 90

Der neue Kompaktbrenner

OE-1



Noch sparsamer im Betrieb
Noch umweltfreundlicher
Noch ruhiger im Lauf
Noch servicefreundlicher
Alle wichtigen Teile austauschbar

Der OERTLI-Oelbrenner OE-1 wurde im Hinblick auf ein sparsames und umweltfreundliches Heizen konstruiert. Die neuartige Verbrennungstechnik mit dem bei Lieferung fest eingestellten Flammkopf erzielt einen enorm hohen Wirkungsgrad bei sauberster Verbrennung. Sehr stabiles Starten aufgrund der neuen Gebläsetechnik. Bemerkenswerte Vereinfachungen beim Service. Leistungsbereich bis 70 000 kcal/h.

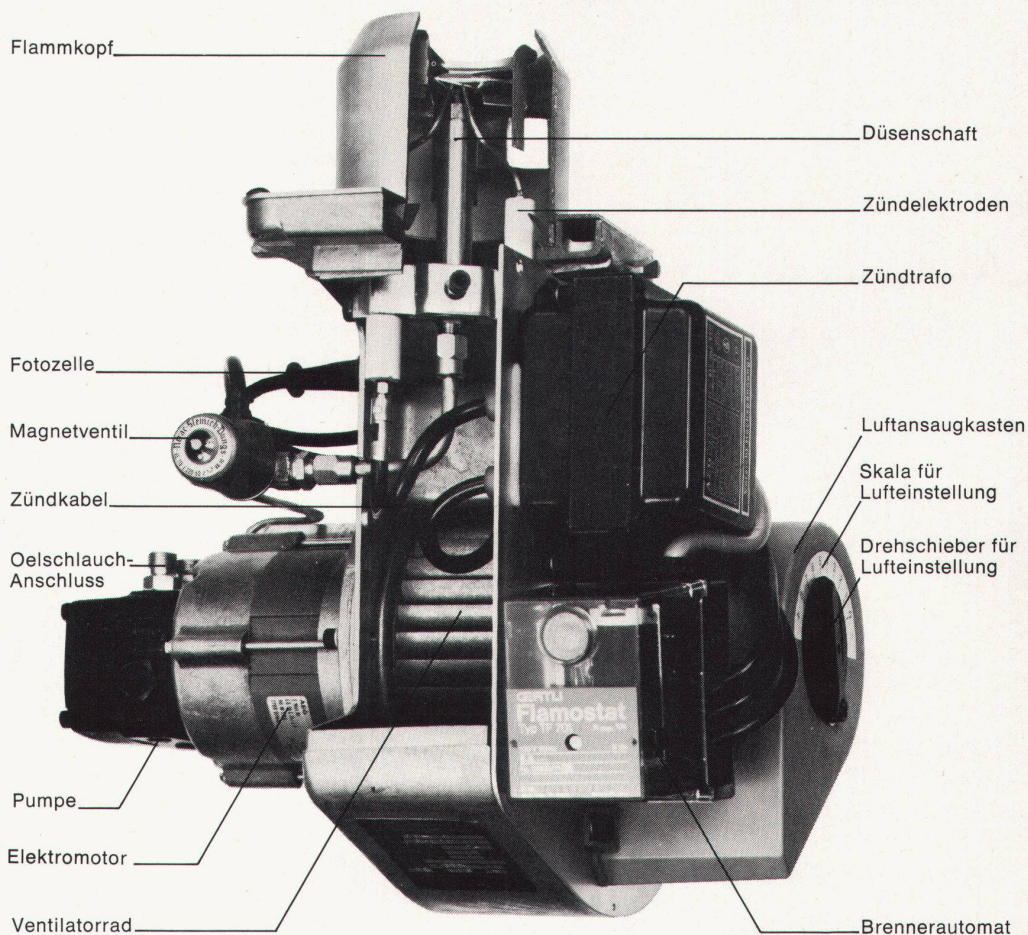

OERTLI STANDARD AG
Zürichstrasse 130
8600 Dübendorf
Telefon 01 - 85 05 11
(ab 20. 6. 74: 821 05 11)

Verkaufbüros in Basel, Bern, Biel,
Chur, Crissier/Lausanne,
Agno/Lugano, Dulliken, St. Gallen,
Thun, Winterthur

Roofmate* macht das Umkehrdach

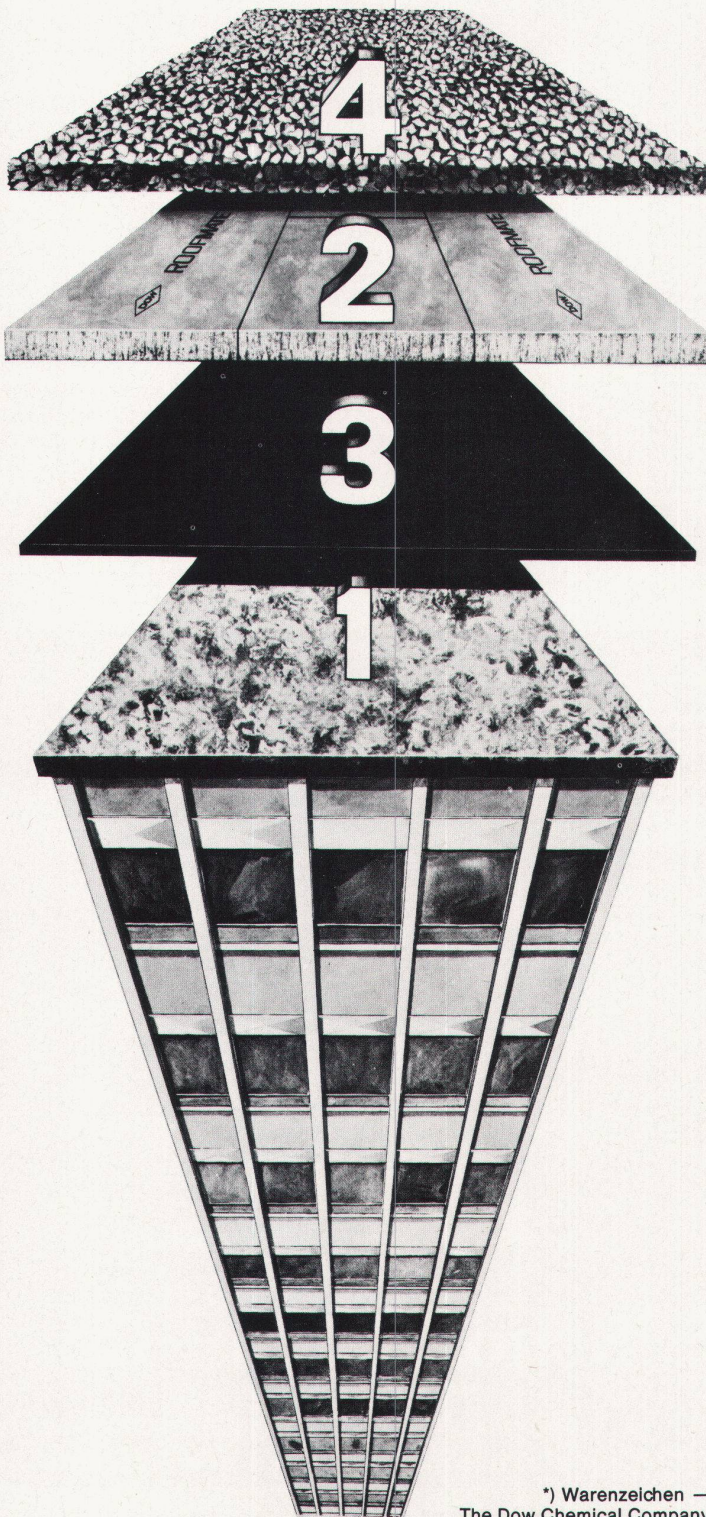

NEU: Das Konzept –

mit Roofmate Dachdämmplatten:
Schutz für das Gebäude –
Schutz für das Dach.
Durch die obenliegende Wärme-
dämmung wird die Abdichtung,
empfindlichster Teil des Daches,
vor zerstörenden Einflüssen
von aussen geschützt.

ALT: Das Produkt –

Roofmate Dachdämmplatten aus
extrudiertem Polystyrol-Hartschaum
von DOW, **fast 30 Jahre produziert**,
hat sich hervorragend bewährt.
Durch die Umkehrung der Reihenfolge
bewährter Baustoffe für Abdichtung
und Dämmung zur optimalsten Lösung
Ihres Daches:
das Umkehrdach mit Roofmate.
Mehr als 1,5 Millionen m² Umkehr-
dächer mit Roofmate wurden bisher
in Europa und über 150'000 m²
in der Schweiz verlegt.

Dow hilft Ihnen weiter

Bitte schicken Sie mir Informationen über
a) Roofmate b) Roofmate im Umkehrdach

Name

Firma

Adresse

Dow Chemical Europe SA
Bachtobelstrasse 3
8810 Horgen
z. Hd. Hr. P. Seiler



*) Warenzeichen –
The Dow Chemical Company

DER ARCHITEKT PLANT

DER BAUHERR RECHNET MIT KOLBS SPINDELNORM EISENTREPE

**8306 BRÜTISELLEN
TEL. (01) 833 11 19**

A-TYP 60/95 NORM
 B-TYP 60/115 Gehbräute
 C-TYP 60/125
 D-TYP 45/95 keine Provisorien
 E-TYP 45/90 Räumersparnis kostensparnis
 G1-TYP 11/90 auch Spezialmasse
 G2-TYP 11/75
 G3-TYP 11/60
 H-TYP
 KB 45/115 KC 45/125
 KOMBINATIONEN
 auch
 BELEUCHTER
 FLEISCHER
 OBERFLÄCHE MIT DURCHLEITERUNG

MOOR- EICHE

Das Holz mit dem einmaligen Farbton. Grosses Lager in Spitzen-Furnieren bis 440 cm Länge. Eine *Innenausbau*-Spezialität der Firma

HIRZEL

Edwin Hirzels Söhne, Möbelwerkstätten
8620 Wetzikon, Telefon 01 77 05 28

Aktuell und interessant

Wertvolle und nützliche Anregungen und umfassende Orientierung über die neuesten Baumaterialien und Konstruktionselemente in der

Schweizer Baumuster-Centrale Zürich

Älteste, grösste und vielseitigste ständige Baufachausstellung in der Schweiz (bestehend seit über 35 Jahren; Ausstellungsfläche etwa 2200 m²; über 950 beteiligte Firmen).

8001 Zürich, Talstrasse 9, Tel. 01 / 23 76 88
Eintritt frei.



ESCO- Wäschetrockenschrank WTS 2

Einziges Wäschetrockenschrank aus Aluminium, daher garantiert rostfrei.

Er trocknet 4 - 6 kg Wäsche während einem Waschzyklus dank grosser Luftumwälzung und ständiger Frischluftbeimischung.

Er trocknet die Wäsche schonend und ohne zu zerknittern, deshalb kann sie mühelos gebügelt werden.

Er trocknet die Wäsche beinahe geräuschlos. Er kann überall problemlos aufgestellt werden, wo eine moderne, zweckmässige Wäschetrocknung verlangt wird.

seit 1938
ESCO

Beratung
Planung
Fabrikation
Lieferung
Instruktion
Service

E. Schönmann + Co.

Glattalstrasse 63 8052 Zürich ☎ (01) 50 31 41 / 48 56 07
Fabrik für elektrische Heizungen und Apparate

TERMINGERECHT

47 73/1

**Zehnder-Radiatoren
werden pünktlich
geliefert!**

Heute kann nur dann rationell gebaut werden, wenn das Material genau nach Terminplan eintrifft. Dies gilt auch für Radiatoren. Auch hier besitzen Zehnder-Radiatoren einen guten Ruf: Sie sind nicht nur Spitzenprodukte, sie sind auch pünktlich zum vereinbarten Termin zur Montage bereit! Zehnder hilft Kosten sparen!

Gebrüder Zehnder AG
Radiatorenfabrik
5722 Gränichen,
Tel. 064 33 16 33

zehnder
...eben doch ein Unterschied.

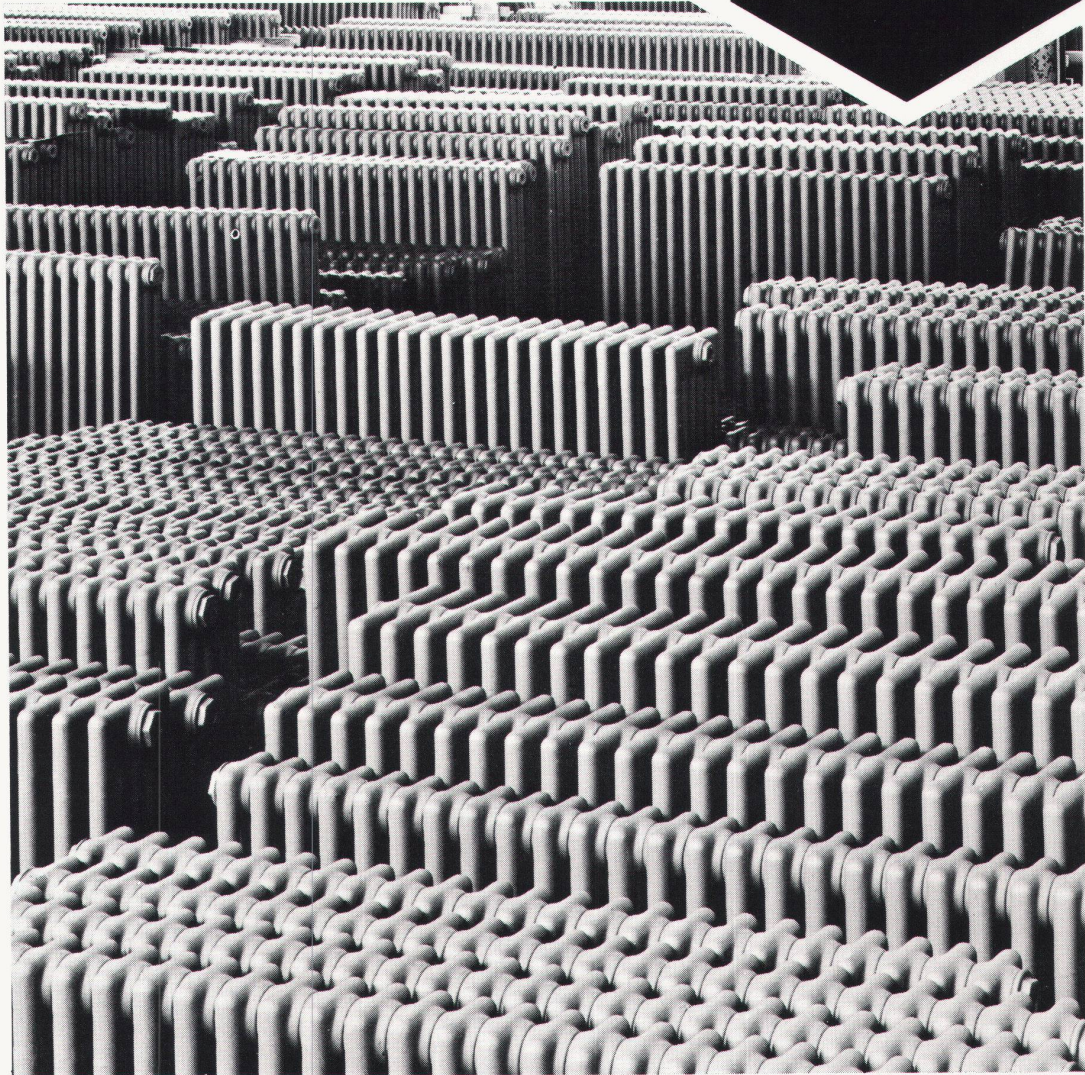



KING schafft Wohnbehagen

rolana-Amara heisst dieser neue Berbertufting von KING. Spieglein, Spieglein an der Wand... Ja, Amara ist die Schönste. Und mit Amara strömt jeder Raum behagliche Wohnatmosphäre aus. rolana-Amara ist eine KING Berberqualität und wie alle rolana-Teppiche vollsynthetisch, mit Kompaktschaumrücken, erhältlich in sechs modernen Berberfarben und besonders geeignet für den Wohnbereich. rolana-Amara entspricht den Ansprüchen des mobilen Wohnens und der Wohnlandschaft.

rolana

Wichtig für Architekten: Der Fachhandel zeigt Ihnen gerne die vollständige rolana-Kollektion. Verlangen Sie technische Unterlagen, Spezifikationen oder EMPA-Zeugnisse auch bei uns.

Technische Angaben über KING-Produkte finden Sie auch in der Schweizer Baudokumentation unter der Referenz: (33) 2 L 1153



E. KISTLER-ZINGG AG, Teppichfabriken, CH-8864 Reichenburg SZ, Tel. 055/67 12 12