

Zeitschrift: Werk, Bauen + Wohnen
Herausgeber: Bund Schweizer Architekten
Band: 68 (1981)
Heft: 6: Roland Schweitzer, Roland Simounet

Werbung

Nutzungsbedingungen

Die ETH-Bibliothek ist die Anbieterin der digitalisierten Zeitschriften. Sie besitzt keine Urheberrechte an den Zeitschriften und ist nicht verantwortlich für deren Inhalte. Die Rechte liegen in der Regel bei den Herausgebern beziehungsweise den externen Rechteinhabern. [Siehe Rechtliche Hinweise.](#)

Conditions d'utilisation

L'ETH Library est le fournisseur des revues numérisées. Elle ne détient aucun droit d'auteur sur les revues et n'est pas responsable de leur contenu. En règle générale, les droits sont détenus par les éditeurs ou les détenteurs de droits externes. [Voir Informations légales.](#)

Terms of use

The ETH Library is the provider of the digitised journals. It does not own any copyrights to the journals and is not responsible for their content. The rights usually lie with the publishers or the external rights holders. [See Legal notice.](#)

Download PDF: 17.03.2025

ETH-Bibliothek Zürich, E-Periodica, <https://www.e-periodica.ch>



Carina – rundum formschön.

Carina ist ein formschöner Waschtisch. Ideal für klassische Bäder, in denen der vorhandene Raum optimal genutzt werden soll. Denn Carina ist nicht nur schön, sondern auch praktisch: Mit einer muschelförmigen, grossen Schale. Da gibt es keine Schmutzsammelstellen. Ohne Kanten und Ecken. So ist man vor Verletzungen bewahrt.

Und Carina ist formal richtig: Dadurch wirkt er leicht und sehr elegant. Der Carina-Waschtisch macht so auch das kleinste Bad gemütlich. Und gibt ihm seinen ganz speziellen Akzent.

CARINA
LAUFEN

Sind Sie der Architekt, der nach alternativen Heizmöglichkeiten sucht?

Wir können Ihnen zu diesem Thema einiges bieten, zum Beispiel

Die Wärmepumpe, die Wärmequelle vor der Haustür. Luft, Wasser und Erdreich stehen Ihnen kostenlos zur Verfügung. Wärmepumpen nützen deren Energie und sparen dadurch Heizkosten. Drei Systeme stehen zur Verfügung: Bei der **Wasser-Wasser-Wärmepumpe** wird die dem Wasser entzogene Energie auf das Heizwasser übertragen. Die **Luft-Wasser-Wärmepumpe** entzieht der Umgebungsluft die nötige Wärme. Aus dem Erdreich wird mit der **Sole-Wasser-Wärmepumpe** die Erdwärme auf das Heizwasser übertragen.

Oder den **Elektro-Zentralspeicher**, welcher mit dem Speichermedium Wasser arbeitet. Vor- und Rücklauftemperatur kann so gewählt werden, dass Radiatoren wie auch Fussbodenheizungen wirtschaftlich betrieben werden können.

Dann die **Wärmespeicherheizung**. Mit billigem Nachtstrom wird der eingebaute Speicherkern mit Wärme aufgeladen.

Direktheizgeräte brauchen nur eingeschaltet zu werden und sofort wird es angenehm warm.

**Die vernünftige
Alternative:
Heizgeräte von Siemens.**

Und nicht zuletzt die elektrische Fussboden- oder Freiflächenheizung, welche aus elektrischen **Heizleitungen** bestehen. Sie erbringen eine ideale Anpassung an die örtlichen Gegebenheiten. Heizleitungen erzeugen Wärme dort wo sie gebraucht wird und gewährleisten eine wirtschaftliche und praktische Lösung.

JA!
**Schicken Sie mir
deshalb Ihre Unterlagen.**

- Wärmepumpen
- Zentralspeicher
- Wärmespeicher
- Direktheizgeräte
- Heizleitungen

Name: _____

Firma: _____

Strasse: _____

PLZ/Ort: _____

- Siemens-Albis AG,
- Installationstechnik
- Freilagerstrasse 28, 8047 Zürich
- Telefon 01/247 31 11

WBW



Ein Jubiläum
feiert SCHENKER
mit einer Leistung
für die Zukunft...

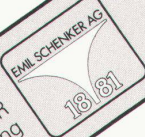

100 Jahre
Emil Schenker AG

Jetzt wählen Sie!

Bis anhin mussten Sie sich bei Sonnen- und Wetterschutzprodukten für ein fixes Produkte-Leistungspaket entscheiden, das heisst, als Bauherr und Architekt mussten Sie nach unten oder oben Kompromisse eingehen. Meistens nach oben, also auch nie gebrauchte Leistungen miteinkaufen und bezahlen.

Die Vorteile der NS 100 Typen

	G	V	A	AV AM
Sonnenschutz	■	■	■	■
Wetterschutz	■	■	■	■
Sichtschutz	■	■	■	■
Schallschutz	■	■	■	■
Einbruchschutz	□	■	□	■
Wärmeisolation	■	■	■	■
Autom. Arbeitsstellung, 37°	□	□	■	■
Motorantrieb	□	□	■	■
Ambiance	■	■	■	■
Freier Durchblick von innen	■	■	■	■
Wartungs-/ Reinigungsfreundlichkeit	■	■	■	■

Die neue Schenker Norm-Raffstore NS 100 bringt Ihnen die Lösung für dieses Problem: Sie ist optimal anpassungsfähig (variable Produkteleistungen) und wird in 6 Leistungsvarianten produziert.

SCHENKER Norm-Raffstore NS 100

Jetzt wählen also Sie; nach Ihren Bedürfnissen und bezahlen nur die benötigten Leistungen.* Sie erhalten darum einen optimalen Produktnutzen.



Übrigens:

Zweckmässigkeit, Langlebigkeit und baugestaltende Ästhetik sind bei der Norm-Raffstore NS 100 schon vom Grundkonzept her gewährleistet.

Die Schenker Norm-Raffstore NS 100 kurz zusammengefasst:

* Nettogleistung zum Nettopreis.

Einfach wirtschaftlich

Schenker
Stores

Sonnen- und Wetterschutzsysteme

Emil Schenker AG, Stauwehrstr. 34, 5012 Schönenwerd

NOVOPAN

© Menti/ASW



NOVOPAN-Standard geruchsfrei die Spanplatte, bei der Holz wieder nach Holz duftet . . .

. . . und nicht nach Leim! (Denn gegen solche Ausdünstungen hilft kein Fluchen und kein Toben. Immer aber die geruchsfreien NOVOPAN-Standard-Platten. Jene mit der roten Mittellage.)



Dank intensiver Labor- und Pilotversuche ist es den NOVOPAN-Ingenieuren gelungen, die bei normalen Spanplatten unter ganz bestimmten klimatischen Verhältnissen störend auftretende Leim-Ausdünstung auszuschalten.

Die neue Generation der NOVOPAN-Spanplatten erschliesst ein breites Anwendungsgebiet. Vor allem im Einsatz bei Rohanwen-

dung, offenen Kanten und bei Behandlung mit Dispersion. Oder in allen Fällen, wo Sie auf «Nummer sicher» gehen wollen. Am besten unterhalten Sie sich mit einem unserer kompetenten NOVOPAN-Fachberater.

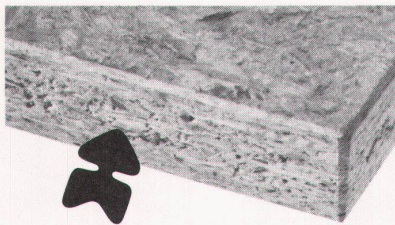

Zu erkennen an der roten Mittellage: NOVOPAN-Standard geruchsfrei.
Mit allen Vorzügen der normalen Standard-Platte: Unerreichtes Stehvermögen dank der grossen, flockigen Deckspäne aus weiss geschältem, reinem Nadelholz. Grosse Biegebruchfestigkeit, schöne, helle Oberfläche.

NOVOPAN

Die Sicherheit eines kompetenten Schweizer Partners

NOVOPAN AG
5313 Klingnau
Tel. 056 / 45 27 71
Telex 56744

Ich möchte mehr wissen über: NOVOPAN-Spanplatten und KELLER
 NOVOPAN-Standard geruchsfrei das ganze Produkte-Programm von NOVOPAN

Name / Vorname _____
Strasse _____
PLZ / Ort _____
Beruf _____
Coupon einsenden an:
NOVOPAN AG
5313 Klingnau

AS-200 Metallbau- system für wärme- gedämmte Fassaden- konstruk- tionen

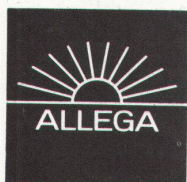

ALLEGA für Aluminium

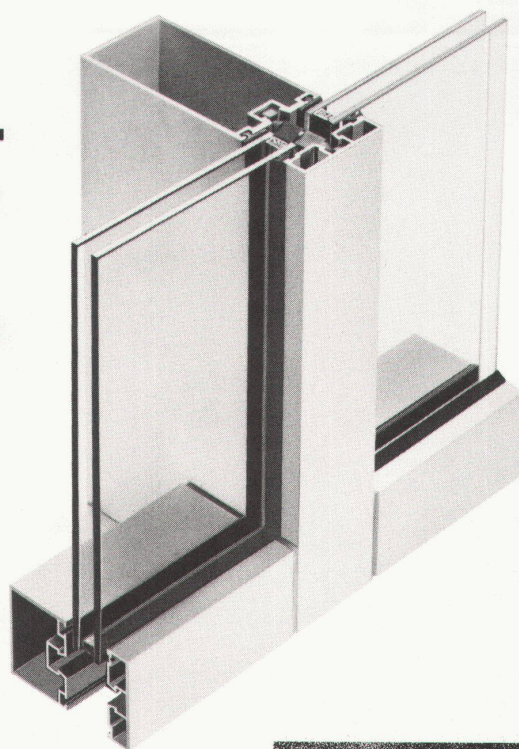

Mit diesem bewährten ALUSUISSE-System konstruiert der Metallbauer energie- und kostensparende Fassaden. ALLEGA liefert Profile + Zubehör. Profitieren Sie vom ALUSUISSE-Know-how und vom ALLEGA-Service.

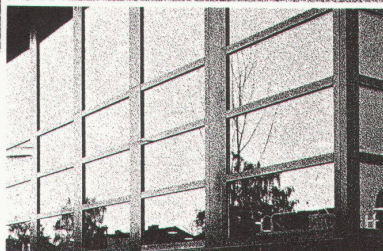
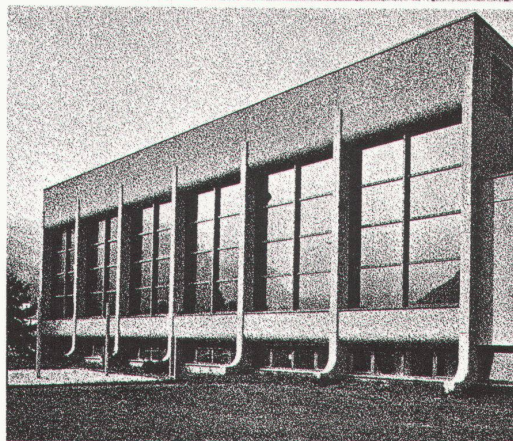
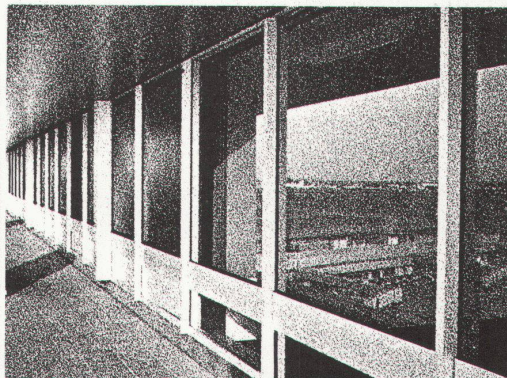
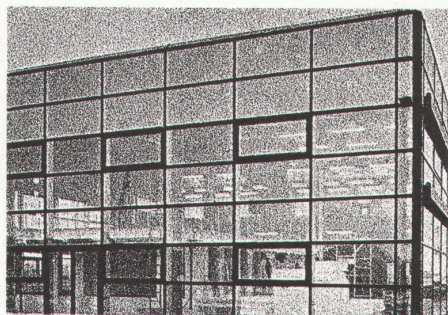

ALLEGA AG
Buckhauserstr.5
8048 Zürich
Tel. 01/54 22 51



*Kägi Küchen-
ein Begriff*

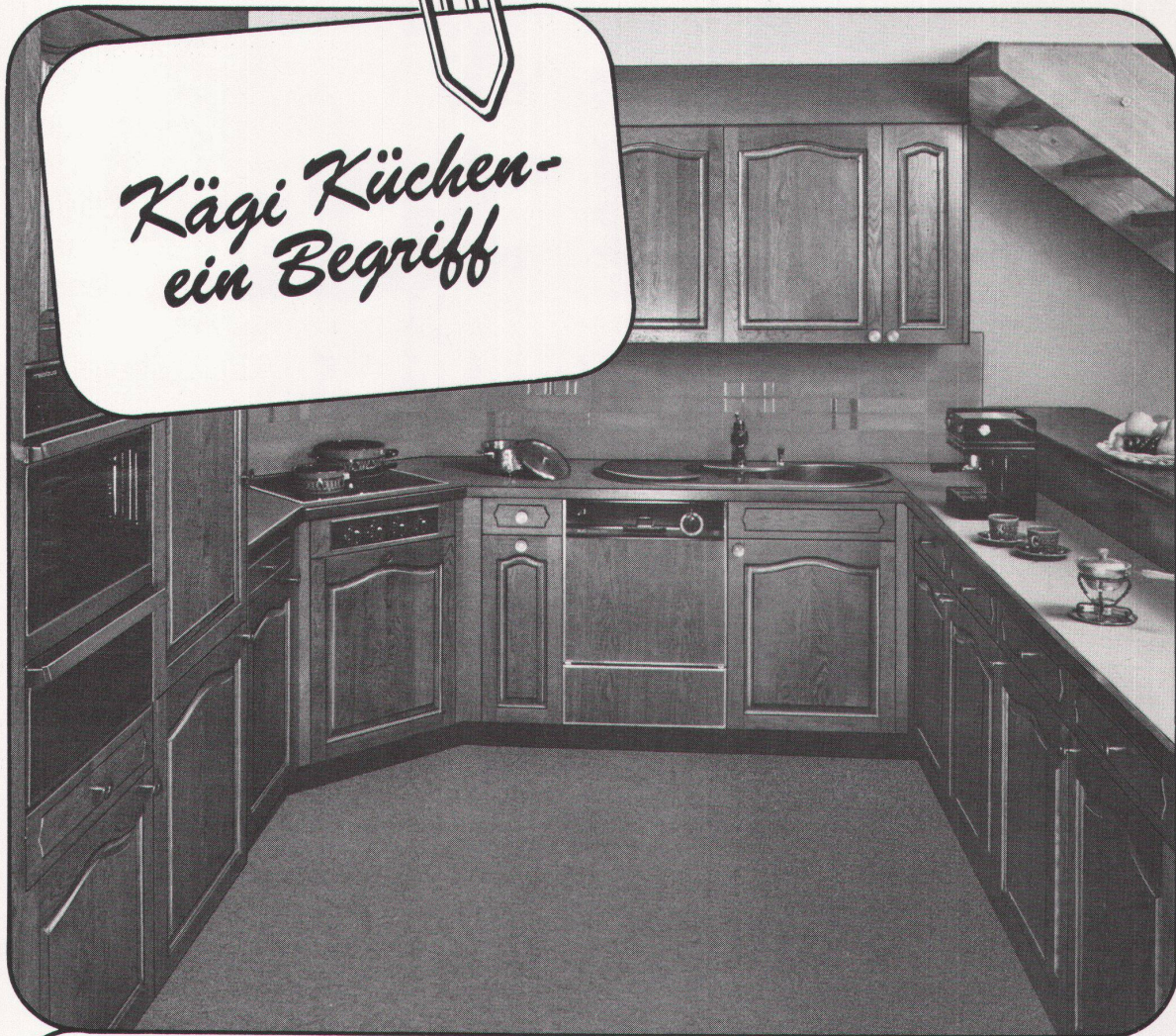

Wir bauen seit Jahrzehnten Einbauküchen, die Architekten, Bauherren und andere Bau-sachverständige als vorbildlich bezeichnen. Sie alle wissen, dass an Kägi Küchen ausnahmslos alles stimmt:

- die Form
- die Konstruktion
- das verarbeitete Material
- die Planung und Montage
- der Service und zu alldem auch noch der Preis.

Unsere neuen Modelle sind formal und technisch ausgereift und auf die heutigen Bedürfnisse abgestimmt. Sie werden in den verschiedensten Farben und Ausführungen hergestellt und geliefert.

Interessierte finden bei uns, und zwar nach ihren eigenen Wünschen:

- Küchen mit Kunstharzfronten
 - Küchen mit Fronten aus Kunstharz/Holz
 - Küchen mit Naturholzfronten.
- Weil seit Jahren an Kägi Küchen alles stimmt und wir seit eh und je zu den ersten Anbietern gehören, sind Kägi Küchen zum Begriff geworden.

In unserem Sortiment finden Sie zudem noch folgende erstklassige Produkte:

Türen

Schränke

Fenster

KÄGI

Kägi AG
Küchen-, Schrank-, Türen-
und Fensterfabrik
Bollstrasse 7
8405 Winterthur
Tel. 052 89 25 25

SCHWYN ASW

COUPON

Wir interessieren uns für:

- Küchen Wandschränke
 Türen Fenster

Name/Firma _____

zuständig _____

Adresse _____

PLZ/Ort _____



Heizkosten sparen heisst:

**Wärmeabfluss verhindern.
Ihm die richtige Isolierung
entgegenhalten!**

**Damit die Wärme drinnen,
die Kälte draussen und
die Heizung auf
Sparflamme bleibt.**

Durch richtige Isolation Heizkosten sparen, das wird in den 80er-Jahren zum Gebot. Die Energie wird knapper und Preisanstiege werden folgen. Deshalb haben wir zwei speziell für die Wärmedämmung geeignete Isolierplatten entwickelt.

PAVATHERM und PAVATHERM DURO, zwei handliche Plattentypen aus Holzfasern mit hohen Wärmedämmwerten. Sie stoppen den Wärmeabfluss und sparen Heizkosten bis 50% und mehr. Dem Verleger sparen sie Arbeitszeit, denn sie sind verlegefertige Elemente mit Nut und Kamm-Verbindung und deshalb in nur einem Arbeitsgang montierbar. PAVATHERM erweisen ihre Energiespardienste als Isolation von Aussenwänden und Dach-

räumen, PAVATHERM DURO als Isolation gegen das kalte Dach, als Trockenboden auf Geschosdecken und in Kellerräumen. Übrigens: PAVATHERM DURO Platten sind sofort nach dem Verlegen begeh- und belastbar. Dafür sorgt die raumseitige, widerstandsfähige Oberfläche.

Lieferung: über den Baumaterial-, Sperrholz- und Plattenhandel. Verlangen Sie unseren ausführlichen Prospekt und Handmuster.



**Denk mit. Spar mit.
Isolier mit:**

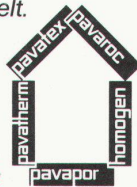

pavatherm®

Pavatex AG
Rigistrasse 8
6330 Cham
Tel. 0421/36 55 68

K 80

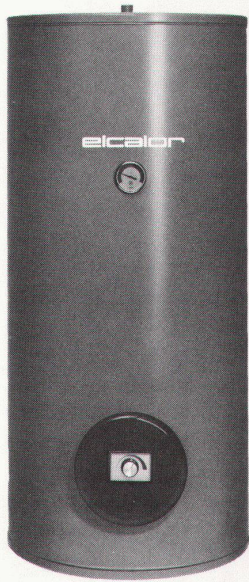

Wir legen
allergrössten Wert
auf eine rundum zufriedene Kundschaft.

Sie auch?

Dann sollten wir uns zusammmentun!

Wir von der elcalor tun alles uns Mögliche, um Sie in jedem Punkt voll zufriedenzustellen – und bieten Ihnen eine umfassende Produktpalette sowie optimale Dienstleistungen, damit Sie Ihre Kunden – auch langfristig – begeistern können.



elcalor Elektro-Boiler sind qualitativ hochwertige, wärmetechnisch sowie technologisch ausgereifte und praxisnah konzipierte Schweizer Produkte. Sie

werden nach strengen Normen ausnahmslos im eigenen, modernst eingerichteten Werk in Aarau produziert.

elcalor Elektro-Boiler sind ab Lager sofort lieferbar – wenn's besonders eilt, werden Bestellungen noch am gleichen Tag speidiert. Das bringt Ihnen und Ihren Kunden Vorteile bei der Disposition.



Das umfassende Boilerprogramm von elcalor

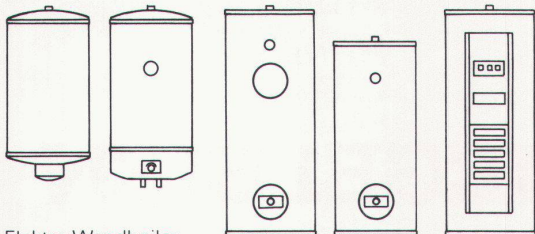

Elektro-Wandboiler mit 30 bis 200 l Wasserinhalt in Standard- oder Komfort-Ausführung.

Elektro-Steh-Einbau- und Solarboiler mit 210 bis 1000 l Wasserinhalt

Wärmepumpenboiler für energiesparende Warmwasserbereitung

Die elcalor-Qualität beruht auf einer 70-jährigen Erfahrung in der Elektro-Boiler-Fabrikation.

– Weil wir dieses Wissen gezielt und konsequent einsetzen, versehen elcalor-Produkte Ihren Dienst wesentlich länger und kostengünstiger.

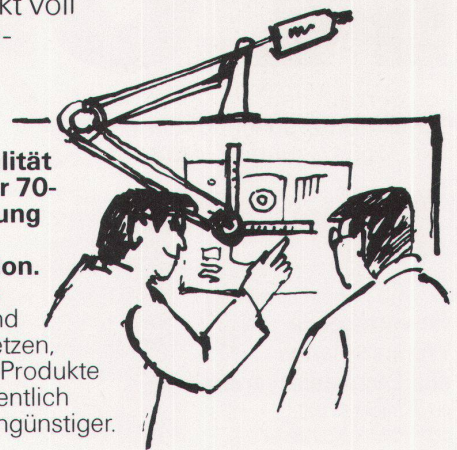

Die elcalor-Fachberatung ist sprichwörtlich – die Ersatzteil-Situation ist bestens gelöst.

– Weil auch wir auf rundum zufriedene Kunden angewiesen sind. Wir beraten Sie gerne umfassend, damit auch Sie sich zufriedener Kunden rühmen können.



elcalor aarau

ELCALOR-Informationsdienst
CH-5001 Aarau, Telefon 064 22 36 91

SIPOREX®

PLUS

Der neue
Schweizer Gasbeton
mit dem verbesserten

Wärmedurchgangskoeffizienten
bei gleicher Druckfestigkeit

K=0,24

gemäss
SIA Norm 177
W/m²K

für 35 cm rohe Wandstärke
Qualität GL bei 5 Gew. % Feuchtigkeit

basiert auf den
EMPA-Untersuchungsberichten
Nr. 41584/2 und Nr. 41584/3

**Hervorragende
Wärmeisolation
und Energieeinsparung**
durch Millionen von
geschlossenen Luftporen

**Optimale
Wärmespeicherung
und Wärmeträgheit**
SIPOREX GL 35 cm stark
Dämpfung γ 80
Verzögerung η 19,6 h

Rascher Baufortschritt
dank günstigem Steinformat und
leichtem Gewicht. (8 Steine
ergeben 1 m² Mauerwerk)

Grosses Sortiment
mit vielen Spezialitäten z. B.
Segmentsteine, Anschlagsteine,
Ringankersteine u. a. Auf Wunsch
Nut- und Kammsteine (bei
30/32,5/35 cm Stärke)

**Abgestimmtes
LAMIT-Zusatzsystem**
Fugenkleber LAMIT E 20
Grundputz LAMIT A 51
Deckputz LAMIT A 61

**MURFOR®-Fugenarmierung
verbessert die Statik**

Durch Einlegen der MURFOR-Armierung in
die Lagerfugen wird die Biegezug- und
Schubfestigkeit wesentlich verbessert und ein
mögliches Rissrisiko stark reduziert.
Dies erlaubt ohne weiteres das Erstellen von
3- bis 5geschossigen Häusern. MURFOR
gibt es in folgenden Breiten: 10 cm, 15 cm,
20 cm und 25 cm. Standardlänge 3,15 m.

Wirtschaftliches Bauen

Die Summe aller Eigenschaften von SIPOREX
ergibt eine monolithische Mauerwerks-
konstruktion für Aussenwände mit hohem
wirtschaftlichem und technischem Wert.

Erfahrung, Beratung, Service

Seit über 17 Jahren wird SIPOREX in
Estavayer-le-Lac hergestellt. Wir sind deshalb
mit unserem Produkt nicht neu auf dem
Schweizer Baumarkt. Dank unserer lang-
jährigen Erfahrung können wir Sie in jedem
Fall objektiv beraten und sind auch nach dem
Verkauf für Sie da.

ZÜRCHER ZIEGELEIEN

Verkauf durch:

Zürcher Ziegeleien
Giesshübelstrasse 40
Postfach, 8021 Zürich
Telefon 01/35 93 30

J. Schmidheiny & Co. AG
St.-Leonhard-Strasse 32
Postfach, 9001 St. Gallen
Telefon 071/22 32 62

Baustoffe Chur AG
Pulvermühlestrasse 81
Postfach, 7001 Chur
Telefon 081/24 46 46

Hard AG Volketswil
8604 Volketswil
Tel. 01/945 45 41

BTR-Prebeton AG
Eymattstrasse 71
3027 Bern
Telefon 031/56 33 01

Agentur Tessin:
Sergio Merotto
6951 Lugoggia
Tel. 091/91 34 32

BTR-Prébeton S.A.
1023 Crissier
Telefon 021/34 97 21

und den Baustoffhandel

Die Wirtschaftlichkeit von Electrolux Kühlschränken wird schnell spürbar.

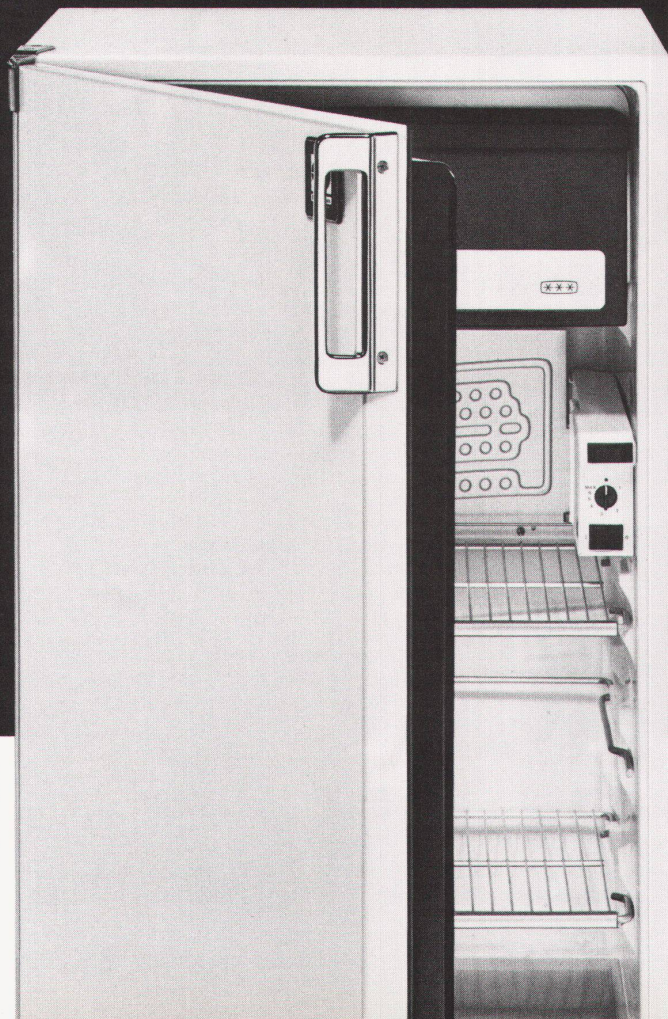
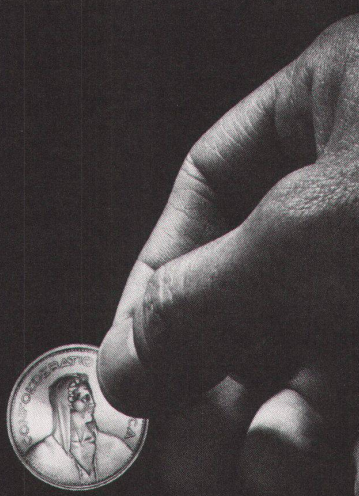

Mit einem Kühl- oder Tiefgefrierschrank von Electrolux genießen Sie alle Vorteile, die der modernste Kühlkomfort zu bieten hat:

- **Electrolux-Qualität**
- **extrem lange Lebensdauer**
- **technische Perfektion**
- **intelligente Raumaufteilung und Raumnutzung**
- **kaum mehr wahrnehmbares Betriebsgeräusch**
- **unbestritten schönes Design**

und einen Stromverbrauch, den Sie nicht mehr auf Ihrer Stromrechnung, dafür aber als Ersparnis in Ihrem Portemonnaie wiederfinden werden.

Electrolux bietet zudem mit der EUROPA 80-Serie für jeden Platz und jeden Anspruch ein breites Angebot. Bestellen Sie mit dem untenstehenden Coupon unseren ausführlichen Prospekt.

Der absolute Energiesparer RF 922

Der abgebildete Electrolux Kühlschrank RF 922 mit 230 Litern Nutzinhalt und einem Stromverbrauch von nur 1,1 kWh in 24 Stunden hat sich im SKS-Test 1980 als der sparsamste weit und breit auf dem Markt erwiesen.



SIH-geprüft und -empfohlen



Dieser Spar-Hinweis – als Plakat oder Kleber – zeichnet den Küchenfabrikanten und Elektrofachhändler als kompetenten Berater über die sparsamen Electrolux-Geräte aus.

Electrolux
Küche und
Klima AG
Badenerstr. 587
8048 Zürich
Tel. 01/52 22 00

Electrolux

Qualität, die sich herumspricht

Bestell-Coupon

Senden Sie mir bitte den ausführlichen Prospekt «Kühlen und Tiefgefrieren».

Name: _____

Strasse: _____

PLZ/Ort: _____

Bitte an nebenstehende Adresse einsenden

So praktisch kann ein schönes Dach sein.



Und so schön kann ein praktisches Dach sein.

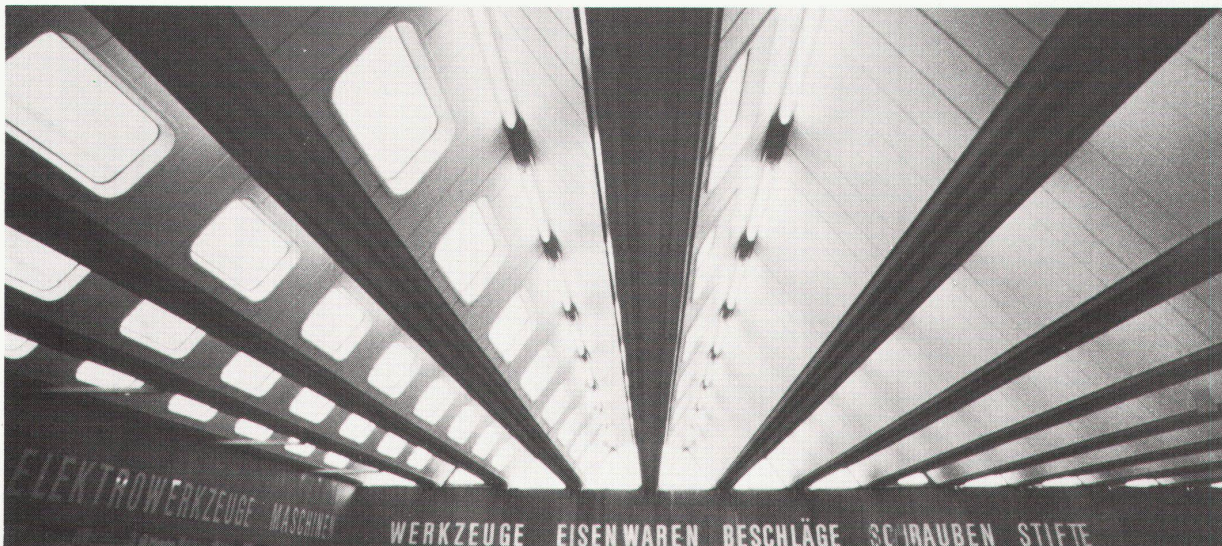

"Coques-M" ist das ideale selbsttragende Fertigdach aus Stahlblech. Weil bei dieser Konstruktion alle wichtigen Entscheidungskriterien unter Dach sind. Nämlich Ästhetik, Technik und Wirtschaftlichkeit.

Das sind die hauptsächlichen Vorteile von "Coques-M":
Schnelle Montage (bis 500 m² pro Tag).
Problemlose Verlegung auf Mauerwerk, Beton- oder Stahlkonstruktion.
Kleines Eigengewicht (40 kg/m²), was eine preisgünstigere Tragkonstruktion erlaubt.



Ideales Modulmass (1,8 m) und grosse Spannweiten (bis 21,60 m).
Die Konstruktion wirkt als Dachscheibe.
Hohe Wärme- und Schallisolation.
Einsparung an Heizkosten und Bauvolumen.
Totale Dachabdichtung und integrierte Selbstentwässerung.
Und schliesslich ist die Dachfläche wartungsfrei.

Womit bewiesen wäre, dass ein schönes Dach sehr praktisch sein kann. Und umgekehrt auch. Verlangen Sie darüber weitere Unterlagen.

****Holorib®**

Holorib, Systèmes de construction SA, 22, rue du Cendrier, 1201 Genève, Téléphone 022/31 81 60, Télex 22 882
Büro Zürich: Holorib Bausysteme AG, Badenerstrasse 701, 8048 Zürich, Telefon 01/62 44 70, Telex 58 217



Objekt: Migros Madretsch, Biel 1980, ca. 250 m² Dachbegrünung, Schichthöhe 35cm
 Architekt: Dubler und Müller, Bern.
 Ausführung: **Hans Bracher AG**, Bern.

Begrünen bringt Vorteile ... besonders mit dem optima-Begrünungssystem

optima-Anlagen schaffen:

- Erweiterung des wohnungsnahen, nutzbaren Freiraumes
- Verbesserung der Luftqualität durch Befeuchtung, Kühlung, Reinigung und Sauerstoffproduktion
 - Lärm- und Sichtschutz
- Minderung der Strahlungswärme auf angrenzende Gebäude (Reflexion)
 - Pflanzenverfügbare Speicherung von Niederschlagswasser
 - Individuelle Planungs- und Gestaltungsmöglichkeiten
 - Statische Einsparung durch geringe Eigenlast
- Schutz der Dachdichtung durch gleichmässige Temperatur und Feuchte
 - Verbesserung des Innenklimas durch sommerlichen Wärmeschutz
 - Energieeinsparung im Winter durch zusätzliche Wärmedämmung
 - Schonung der Trinkwasserreserven.
- Entlastung der Stadtentwässerung durch beschränkte und stark verzögerte Überschusswasserabgabe auf das Kanalnetz

Autorisierte optima-Fachbetriebe planen und bauen optima-Anlagen.

Zudem bieten sie eine optima Material-
 und Funktionsgarantie.

Technische Beratung durch:
H. Gilgen, optima-Werke,
CH-4104 Oberwil, Telefon 061 / 30 30 70

Die autorisierten optima-Fachbetriebe: (nach PLZ geordnet)

- Lardet paysagiste SA**
 1012 Lausanne Tel. 021 / 32 34 21
- Pro Jardin SA**
 1025 St-Sulpice Tel. 021 / 35 53 51
- Boccard Frères**
 1211 Genève 19 Tel. 022 / 98 43 43
- Jacquet & Cie SA**
 1211 Genève 6 Tel. 022 / 36 23 27
- Lienhardt Zbinden**
 1722 Bourguillon-Fribourg
 Tel. 037 / 23 34 04
- L. Maeder**
 1815 Clarens-Montreux
 Tel. 021 / 61 32 06
- J. Frachebourg**
 1870 Monthey Tel. 025 / 71 25 78
- J. Gacond**
 2000 Neuchâtel Tel. 038 / 25 61 60
- A. Wälti**
 2575 Gerolfingen Tel. 032 / 86 13 29
- Hans Bracher AG**
 3006 Bern Tel. 031 / 43 20 21
- Feller AG**
 3074 Muri Tel. 031 / 52 00 53
- W. Rothen AG**
 3110 Münsingen Tel. 031 / 92 11 60
- Bieber Gartenbau AG**
 4310 Rheinfelden Tel. 061 / 87 18 02
- Egger AG**
 4502 Solothurn Tel. 065 / 38 29 30
- Hagmann Gartenbau AG**
 4600 Olten Tel. 062 / 21 28 61
- Maja AG**
 5103 Wildegg Tel. 064 / 47 25 55
- Wetzel AG**
 5400 Baden Tel. 056 / 22 45 95
- Tribelhorn Gartenbau**
 6004 Luzern Tel. 041 / 22 10 12
- Niederberger + von Wyl AG**
 6056 Kägiswil Tel. 041 / 66 34 26
- B. Schober**
 6612 Ascona Tel. 093 / 35 28 88
- F. Stierlin**
 6933 Muzzano-Piodella
 Tel. 091 / 57 12 68
- M. Zuber AG**
 7000 Chur Tel. 081 / 22 82 31
- H. Tanner**
 8002 Zürich Tel. 01 / 201 69 06
- E. Fritz AG**
 8032 Zürich Tel. 01 / 251 27 71
- Brenner AG Gartenbau**
 8046 Zürich Tel. 01 / 57 29 30
- Spross Gartenbau**
 8055 Zürich Tel. 01 / 35 45 55
- R. Dubs Gartenbau**
 8200 Schaffhausen Tel. 053 / 5 49 02
- Merk Gartenbau AG**
 8274 Tägerwil Tel. 072 / 69 11 88
- Brändli Gartenbau AG**
 8330 Balm Pfäffikon Tel. 01 / 950 17 38
- A. Bachmann & Sohn**
 8400 Winterthur Tel. 052 / 22 10 68
- Egli Gartenbau**
 8712 Stäfa Tel. 01 / 926 48 21
- H. Grünenfelder AG**
 8867 Niederurnen Tel. 058 / 21 22 44
- W. Leuthold**
 8942 Oberrieden Tel. 01 / 720 63 84
- Gebr. Engesser**
 9303 Wittenbach/SG
 Tel. 071 / 24 41 46



- Bitte senden Sie mir ausführliche Unterlagen über das optima-Begrünungssystem (kostenlos)
- Bitte senden Sie mir die von namhaften Experten verfasste Fachbrochure «Dachbegrünung - Luxus oder Notwendigkeit?» (Druck- und Versandkostenanteil Fr. 4.- in Briefmarken liegen bei)

Name _____

Strasse _____

PLZ _____ Ort _____

Zu senden an: H. Gilgen, optima-Werke, Neuwilerstrasse 60, CH-4104 Oberwil

Zwei von dreihundertdreißig Möglichkeiten

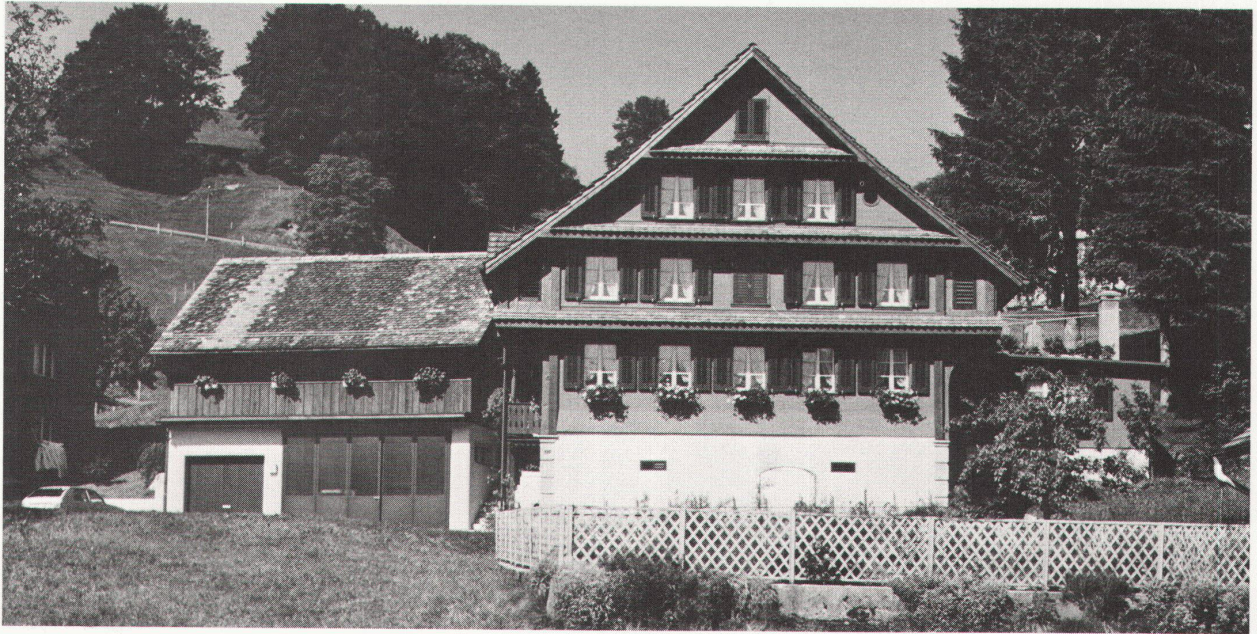

Bauernhaus in Oberägeri, Rundschindel-Deckung 7,5×30 cm, Rehbraun



Wohnsiedlung Dalmaziquai in Bern, Doppeldeckung 20×30 cm, Braun SC 49

Eternit[®]
Fassadenschiefer

Dreihundertdreißig verschiedene Effekte lassen sich mit Fassadenschiefern »Eternit« erzielen. Mit 14 Farben und 28 Formaten und Deckungsarten.

Diese erstaunliche Vielfalt erklärt, warum Fassadenschiefer »Eternit« sowohl beim alten Bauernhaus als auch beim modernen Neubau vorkommen.

Verlangen Sie das Lieferprogramm FS-1 und die Farbkollektion FS-1.1.

ETERNIT AG • 8867 NIEDERURNEN • 058 - 23 11 11
ETERNIT SA • 1530 PAYERNE • 037 - 61 11 71

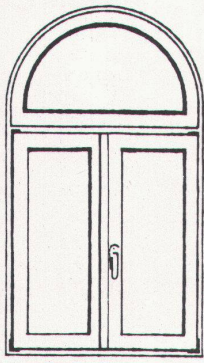

Rundbogenfenster

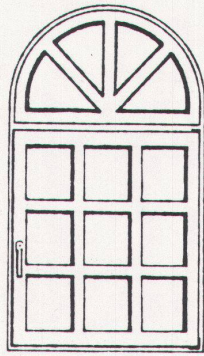

Rundbogenfenster mit Sprossen

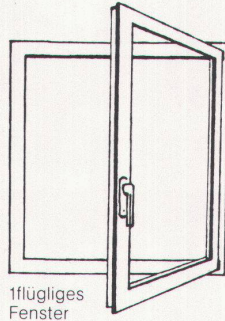

1flügliges Fenster

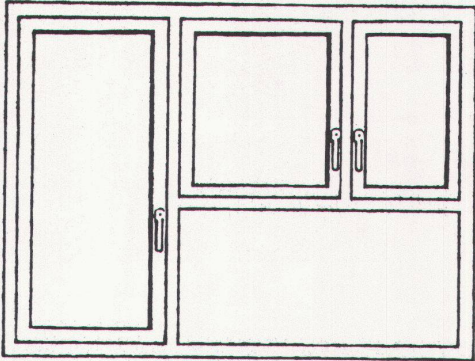

Balkontüre mit Kippflügel Fenster

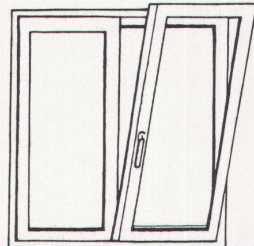

2flügliges Dreh-/Kippfenster ohne Setzstück

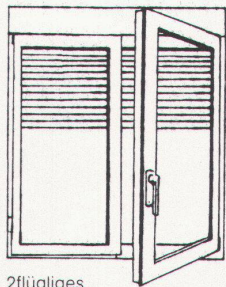

2flügliges Fenster mit integriertem Rolladen

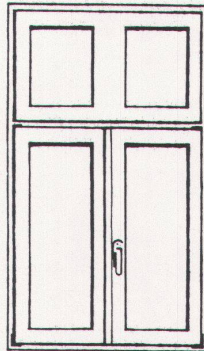

2flügliges Fenster mit Oberlicht



2flügliges Fenster mit Oberlicht und Sprossen

Kunststoff-Fenster SYSTEM COMBIDUR Gestaltungs- Vielfalt mit System

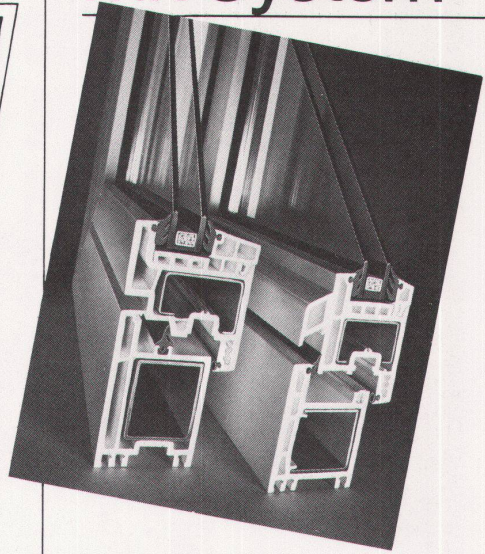

Die Fenster zählen zu den wichtigsten gestalterischen Elementen einer Gebäudefassade. Deshalb muss für den Architekten bei der Wahl der Fenster die kreative Freiheit gewahrt bleiben. Dank der Typenvielfalt werden Kunststoff-Fenster System *Combidur* jeder Konzeption von Architekt und Bauherrn gerecht. Sie ermöglichen immer Lösungen nach Mass – sowohl für den Neubau wie für die Renovation. Spezialkonstruktionen wie Rundbogen- oder Sprossen-Fenster tragen dazu bei, das klassische Erscheinungsbild eines renovierten Gebäudes zu erhalten. Kunststoff-Fenster System *Combidur*

verbessern mit guten k-Werten die Energiebilanz, erhöhen den Schallschutz und die Wohnbehaglichkeit eines Hauses. Zugleich sind die aus hochschlagfestem Hostalit Z gefertigten Profile wartungsarm. Kunststoff-Fenster System *Combidur* werden ausschliesslich von autorisierten Schweizer Fenster-Herstellern entsprechend schweizerischen Qualitätsansprüchen produziert (EMPA-Prüfberichte auf Wunsch vorhanden). Profilkonstruktionen stehen für Fenster, Türen, Haustüranlagen und Hebeschiebetüren zur Verfügung und sind in Weiss, Braun oder Holzdekor lieferbar.

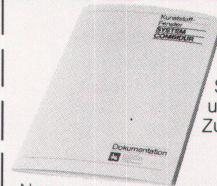

Ich interessiere mich für die Dokumentation über Kunststoff-Fenster System *Combidur* und bitte um kostenlose Zustellung.

Name: _____

Beruf: _____

Strasse: _____

PLZ/Ort: _____

WBW



Bitte einsenden an
Gebrüder Kümmerling GmbH
Verkaufsbüro Schweiz
Postfach 4
CH-8262 Ramsen

Auch eine bekannte Schweizerin...

Wer soviel auf Sicherheit hält, und halten muss, wie unsere SBB, dem ist nur allerbeste Qualität gut genug. Denn Qualität bietet Sicherheit.

Argolite Kunststoffplatten sind Schweizer Qualitätsprodukte. Kein Wunder, dass die Lieferanten unserer Bundesbahn sich in verschiedensten Anwendungsbereichen immer wieder auf Argolite verlassen.

Argolite Kunststoffplatten sind in über 100 Farben und Dessins erhältlich. Die praktischen Formate 216 x 93, 216 x 106, 260 x 130, 330 x 130 und 330 x 160 cm ermöglichen eine Verarbeitung mit minimalen Abschnitten. Auch Argoplax, die beidseitig belegte Spanplatte, bietet dieselben Vorteile.

Argolite - weil Qualität Sicherheit bietet.

Argolite AG
Kunststoffplattenwerk
6130 Willisau
Tel. 045 81 19 12

Argolite



Er gehört in jedes Haus, in jede Küche

der neue
**Bosch-
Kochherd
mit
Multifunktions-
Backofen.**

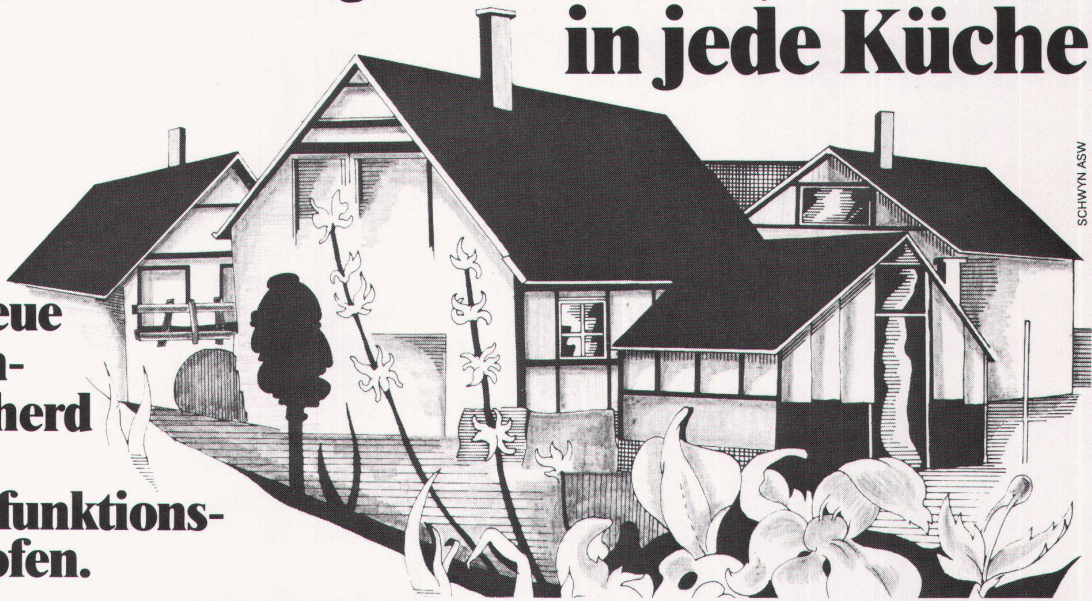

SCHWYN ASW

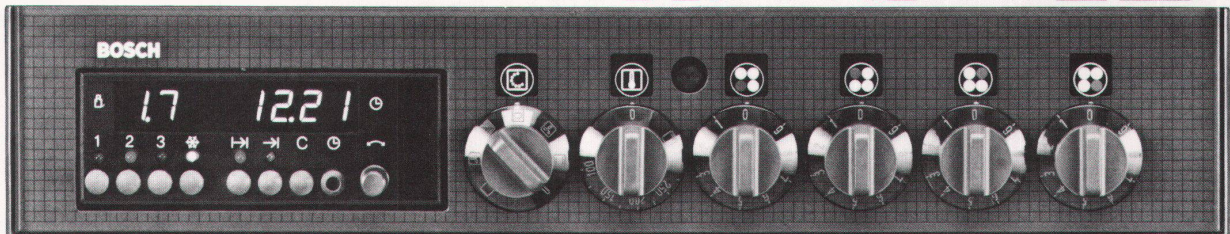

Der neue Bosch-Kochherd mit Multifunktions-Backofen ist ein richtiger Zauberherd! Er macht es einfach, Köstlichkeiten im Nu

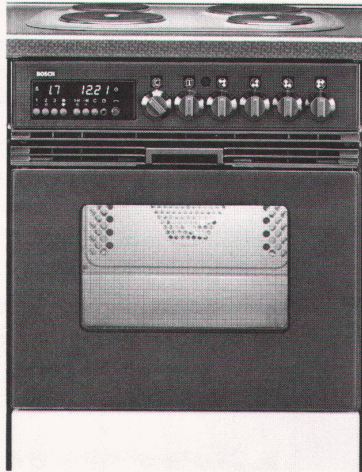

auf den Tisch zu zaubern. Er ist vielseitiger als alle anderen Koch- und Backapparate, weil man darin mit verschiedenen Systemen kochen kann.

Der neue Bosch-Kochherd mit Multifunktions-Backofen lässt sich erstens konventionell mit Unter- und Oberhitze benützen. Er ist zweitens als hochmoderner Heissluft-Backofen verwendbar. Und drittens können Sie darin mit Infrarot, bei geschlossener Türe, auf eine ganz spezielle Art grillieren. Der Grillvorgang wird neu durch Heissluft unterstützt. Die dadurch erreichten Resultate sind erstaunlich.

Weil Sie die neuen Bosch-Koch- und -Backapparate vielseitiger als alles bisher Bekannte benützen können, sollten Sie sich in jedem Fall eingehender damit beschäftigen.

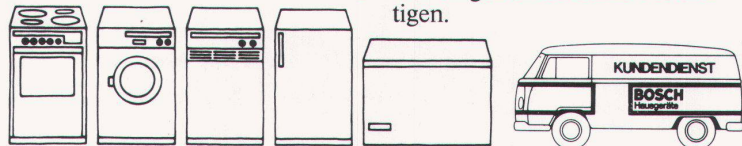

Bei Bosch finden Sie das grösste Sortiment an Einbaugeräten sowie freistehende Haushaltapparate in vielen Modellen und Ausführungen.

Bei Bosch finden Sie ferner auch technisch hochwertige und formal gut gestaltete Kühl- und Gefriergeräte, Geschirrspüler und Waschautomaten. Bosch-Geräte lassen sich in jede Küche millimetergenau einbauen. Schon aus diesem Grund gehören sie in jedes Haus und jede Küche.

BOSCH

Robert Bosch AG
Abteilung Hausgeräte
8021 Zürich Hohlstrasse 186/188
Tel. 01/277 63 02

COUPON

Bitte lassen Sie uns mehr Information zukommen über:

- Multifunktions-Backofen
- Geschirrspüler
- Kühlschränke /Gefriergeräte
- Waschautomaten /Trockner

Name/Firma: _____

Adresse: _____

PLZ/Ort: _____ WBW

Actual-Kunststoff-Fenster. In dieser harten Schale steckt ein harter Kern.

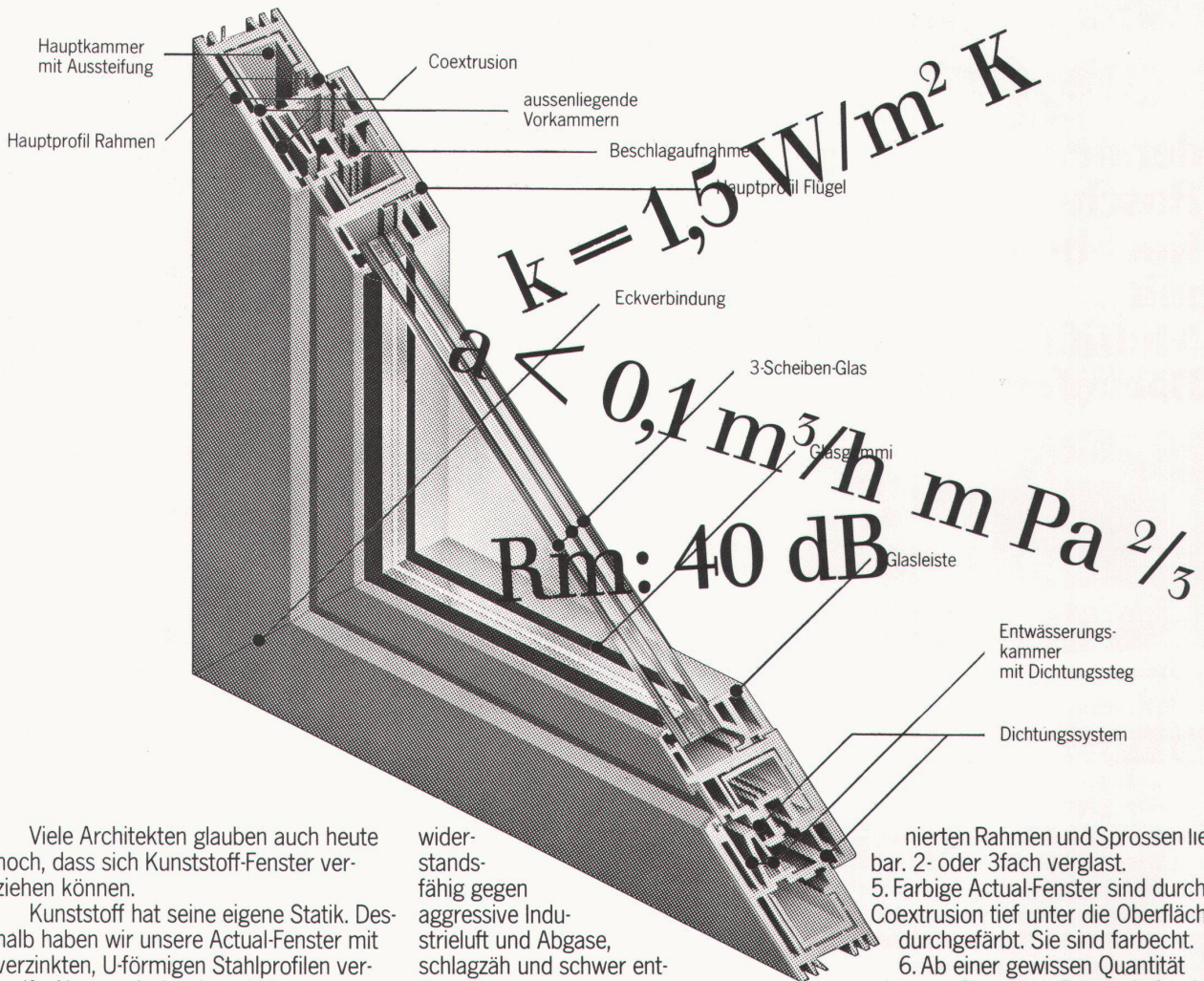

Viele Architekten glauben auch heute noch, dass sich Kunststoff-Fenster verziehen können.

Kunststoff hat seine eigene Statik. Deshalb haben wir unsere Actual-Fenster mit verzinkten, U-förmigen Stahlprofilen versteift. Aber auch das Actual-Mehrkammer-system trägt dazu bei, dass sich unsere Fenster nicht verziehen. Selbst extreme Temperaturdifferenzen zwischen innen und aussen können einem Actual-Fenster nichts anhaben.

Unsere Fenster haben weitere Vorteile:

1. Sie sind unverwundlich, denn sie sind

widerstandsfähig gegen aggressive Industrieluft und Abgase, schlagzäh und schwer entflammbar.

2. Sie isolieren zuverlässig gegen Kälte und Lärm.

3. Das bewährte Mehrkammer- und Dichtungssystem garantiert eine einwandfreie Entwässerung.

4. Actual-Fenster sind in jeder Grösse, in jeder Form und mit verschiedenen dimensio-

nierten Rahmen und Sprossen lieferbar. 2- oder 3fach verglast.

5. Farbige Actual-Fenster sind durch Coextrusion tief unter die Oberfläche durchgefärbt. Sie sind farbecht.

6. Ab einer gewissen Quantität können Sie unsere Fenster in fast jeder erdenklichen Farbe haben. Standardfarben sind innen und aussen weiss oder innen weiss/aussen braun.

7. Actual-Fenster wurden von der EMPA geprüft. Darum können wir nicht nur gegen Verzug, sondern auch für Farbechtheit garantieren.

Mehr Tatsachen WBW

• Senden Sie mir Detailinformationen über Actual-Fenster, Türen, Fensterzubehör, Referenzliste.

• Name _____

• Firma _____

• Strasse _____

• PLZ/Ort _____

• Tel. _____

• Betrifft Neubau, Umbau, Renovation

actual fenster
Perfektion in Kunststoff

Esterag AG, Steinackerstrasse 41, 8302 Kloten, Tel. 01-814 24 34