

Zeitschrift: Werk, Bauen + Wohnen
Herausgeber: Bund Schweizer Architekten
Band: 74 (1987)
Heft: 1/2: Struktur, Konstruktion und Form = Structure, construction et forme
= Structure, construction and shape

Werbung

Nutzungsbedingungen

Die ETH-Bibliothek ist die Anbieterin der digitalisierten Zeitschriften. Sie besitzt keine Urheberrechte an den Zeitschriften und ist nicht verantwortlich für deren Inhalte. Die Rechte liegen in der Regel bei den Herausgebern beziehungsweise den externen Rechteinhabern. [Siehe Rechtliche Hinweise.](#)

Conditions d'utilisation

L'ETH Library est le fournisseur des revues numérisées. Elle ne détient aucun droit d'auteur sur les revues et n'est pas responsable de leur contenu. En règle générale, les droits sont détenus par les éditeurs ou les détenteurs de droits externes. [Voir Informations légales.](#)

Terms of use

The ETH Library is the provider of the digitised journals. It does not own any copyrights to the journals and is not responsible for their content. The rights usually lie with the publishers or the external rights holders. [See Legal notice.](#)

Download PDF: 29.11.2024

ETH-Bibliothek Zürich, E-Periodica, <https://www.e-periodica.ch>

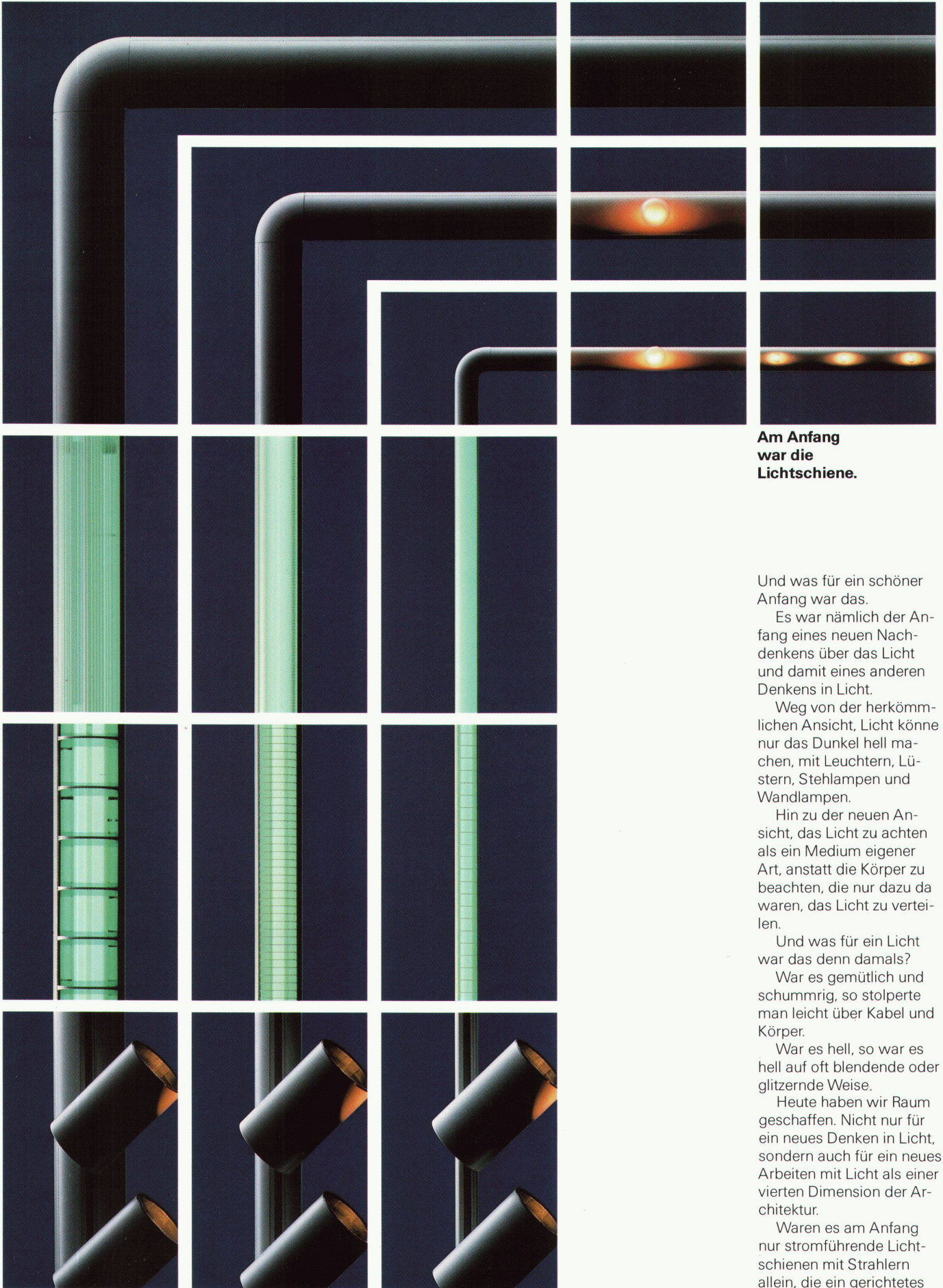

**Am Anfang
war die
Lichtschiene.**

Und was für ein schöner Anfang war das.

Es war nämlich der Anfang eines neuen Nachdenkens über das Licht und damit eines anderen Denkens in Licht.

Weg von der herkömmlichen Ansicht, Licht könne nur das Dunkel hell machen, mit Leuchtern, Lüstern, Stehlampen und Wandlampen.

Hin zu der neuen Ansicht, das Licht zu achten als ein Medium eigener Art, anstatt die Körper zu beachten, die nur dazu da waren, das Licht zu verteilen.

Und was für ein Licht war das denn damals?

War es gemütlich und schummrig, so stolperte man leicht über Kabel und Körper.

War es hell, so war es hell auf oft blendende oder glitzernde Weise.

Heute haben wir Raum geschaffen. Nicht nur für ein neues Denken in Licht, sondern auch für ein neues Arbeiten mit Licht als einer vierten Dimension der Architektur.

Waren es am Anfang nur stromführende Lichtschienen mit Strahlern allein, die ein gerichtetes

Licht produzierten (und dieser Anfang ist erst 15 Jahre her), so können in unseren neuen Systemen auch die Lichtschienen selbst präzise gerichtetes, aber auch ungerichtet diffuses Licht verbreiten.

Mit Leuchtstofflampen, deren Licht frei oder durch verschiedene Abdeckungen strahlt.

Mit Tropfenlampen.

Mit Niedervolt-Kleinslampen.

Mit Strahlern, natürlich auch.

So kann man mit Strahlern und Leuchten, mit Lampen und Lämpchen in phantasievollen Kombinationen Lichträume, ja ganze Lichtlandschaften schaffen für alle Arten einer Beleuchtung.

Für Opernhäuser und Kaufhäuser, für Museen und Entrees, für Schau-fenster und Galerien, für Büros und Wohnungen.

Für eine neue Architektur des Lichts, wie es sie vorher nicht gegeben hat.

Für eine Architektur der Effekte, aber auch der Effektivität. Für eine Architektur voller Funktionalität, aber auch voller Phantasie.

Für eine Lichtarchitektur, die mit allem neuen technologischen Wissen arbeitet, die aber auch eine Architektur der Schönheit ist.

So ist Licht heute:

Es ist Licht zum Sehen.

Es ist Licht zum Hinsehen.

Es ist Licht zum Ansehen.

Und das ist schön.

ERCO Leuchten gibt es beim guten Elektro-Installateur oder bei NEUCO Neuschwander + Co. AG Badenerstr. 808 8048 Zürich

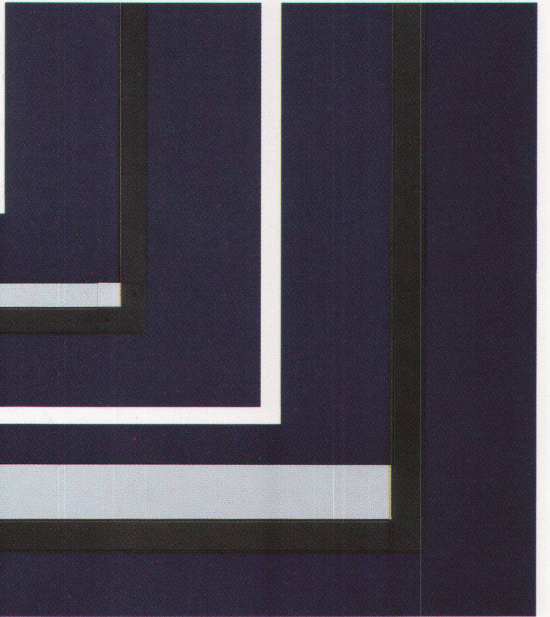
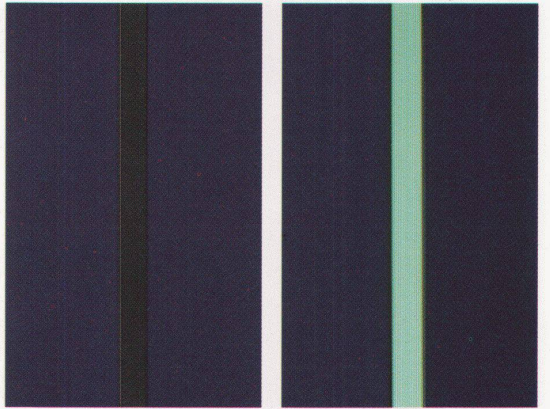
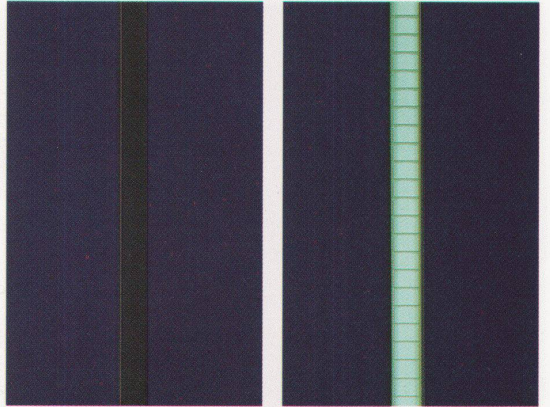
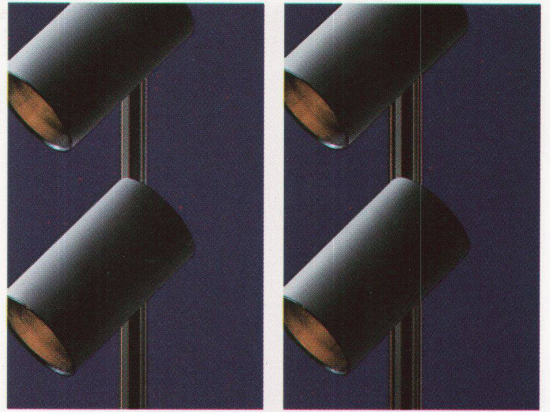

ERCO

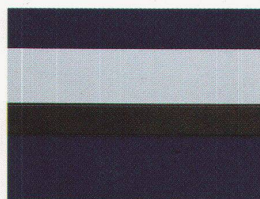
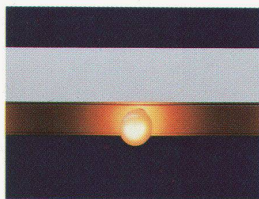
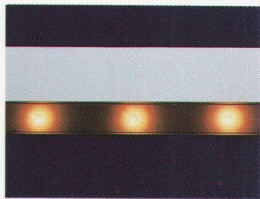
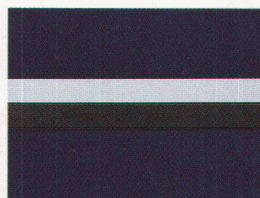
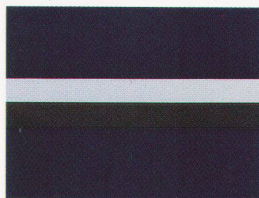
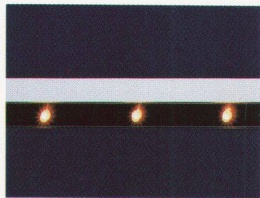

VILBOFA:

Liebe auf den ersten Blick

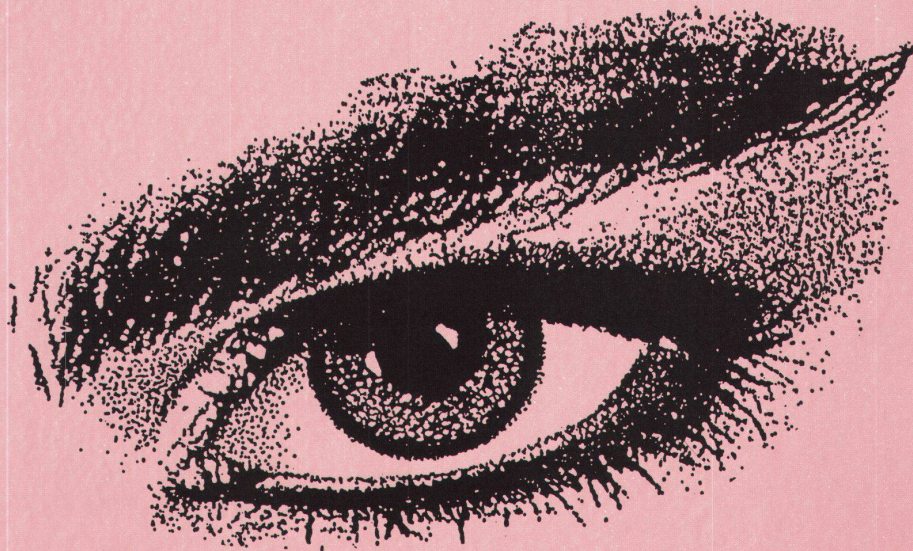

Wo immer Sie als Planer oder Bauherr hinterlüftete VILBOFA Fassaden aus unverwüstlichen Feinkeramik-Platten begegnen, kann das Liebe auf den ersten Blick bedeuten.

Das hat seinen Grund; denn nur Könnner planen mit VILBOFA. Nur Könnner verarbeiten VILBOFA. Nur Könnner stellen VILBOFA-Feinkeramik-Platten her. Nur Könnner haben ein Auge für VILBOFA.

Lassen Sie ruhig Ihre Augen weiden in dieser VILBOFA-Augenweide. Aus der Liebe auf den ersten Blick kann rasch eine Liebe auf Dauer werden.

Gerne zeigen wir Ihnen schöne VILBOFA-Objekte. Setzen Sie sich einfach mit uns in Verbindung.

Ihr Partner für VILBOFA®

ZZ

ZÜRCHER ZIEGELEIEN

Komfort läßt sich kostensenkend regeln



Nirgends nimmt der Mensch Klimaunterschiede so sensibel wahr wie im Hallenbad. Nirgends entscheidet die Klimaregelung so deutlich über den Besuchererfolg wie hier. Für Verstand und Gefühl muß alles stimmen. Es braucht diesen Komfort, wenn ein Hallenbad auf die Dauer erfolgreich bleiben will.

**Energiesparende
Leit- und
Regeltechnik**

Damit aber Kosten und Energieverbrauch unter Kontrolle gehalten werden können, gibt es unsere Regelgeräte — vom Raumthermostaten bis zum elektronischen Universalregelsystem für ganze Gebäudekomplexe. Das POLYGYR®-Regelsystem für Lüftungs- und Klimaanlage sorgt für optimale Abstimmung von Belüftung, Raum-

LGZ Landis & Gyr Zug AG
Leit- und Regeltechnik HLK
Hinterbergstraße 11
6330 CHAM
Telefon 042-38 11 81

und Wassertemperatur und stellt den Komfort automatisch kostensparend sicher.

Rufen Sie uns an. Wir unterstützen Sie gerne in allen Fragen der Leit- und Regeltechnik für Heizung, Lüftung und Klima.

POLYGYR®

LANDIS & GYR

ALTBAUSANIERUNG: STILGETREU UND TECHNISCH AUSGEREIFT

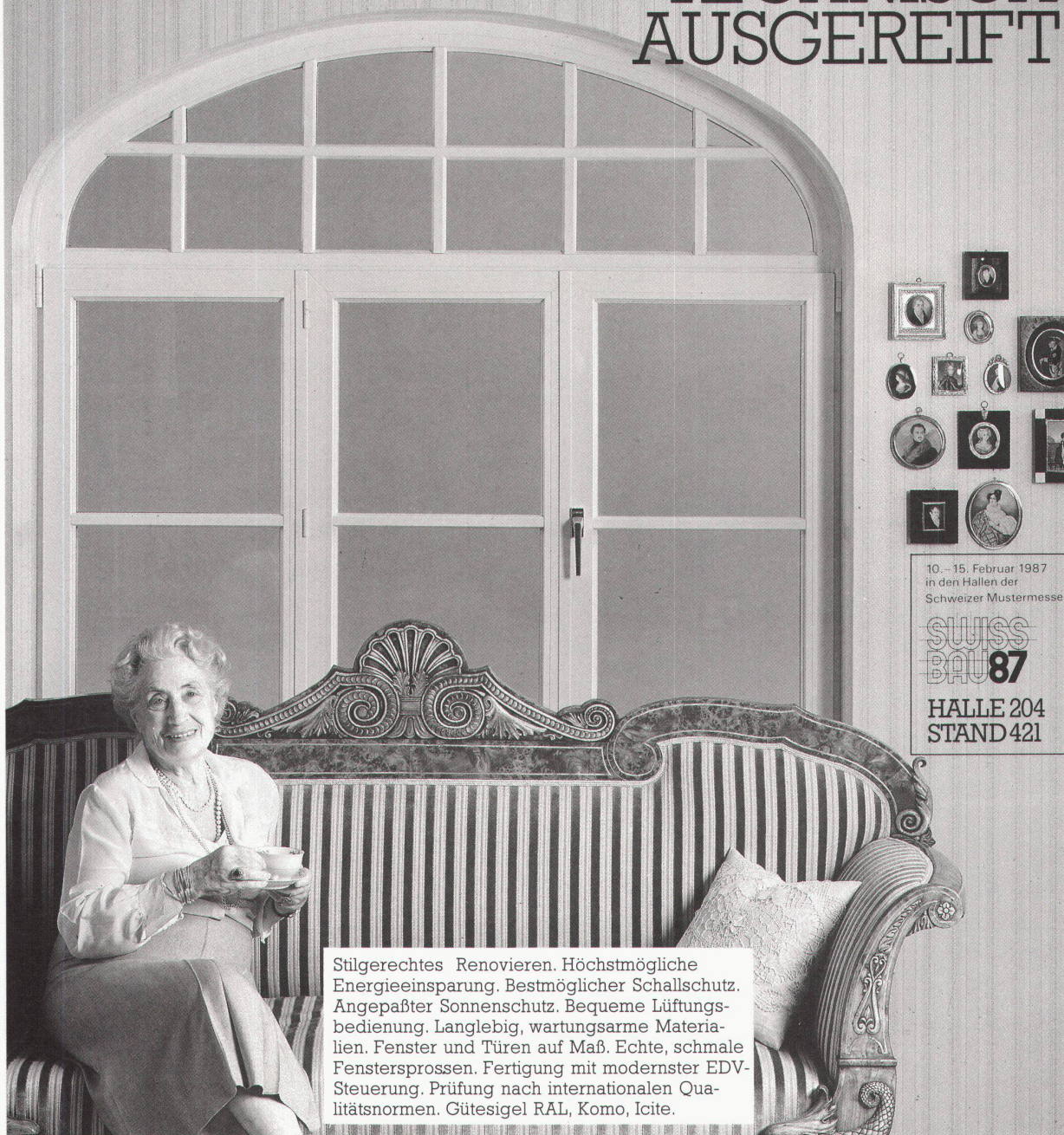

10. - 15. Februar 1987
in den Hallen der
Schweizer Mustermesse

**SUISS
BAU 87**

**HALLE 204
STAND 421**

Stilgerechtes Renovieren. Höchstmögliche Energieeinsparung. Bestmöglicher Schallschutz. Angepaßter Sonnenschutz. Bequeme Lüftungsbedienung. Langlebig, wartungsarme Materialien. Fenster und Türen auf Maß. Echte, schmale Fenstersprossen. Fertigung mit modernster EDV-Steuerung. Prüfung nach internationalen Qualitätsnormen. Gütesiegel RAL, Komo, Icite.

**DER FINSTRAL
-ERFOLGS-COUPON**

NAME

FIRMA

ADRESSE

.....

Ich will wissen, wie man Finstral-Handelspartner wird: rufen Sie mich gleich an!

Ich will zuerst mal einen Finstral-Prospekt zum Kennenlernen! WBW

FENSTER- UND TÜRENSYSTEME

FINSTRAL®

DÄMMT. HÄLT. GEFÄLLT.

FINSTRAL · I-39050 UNTERINN/RITTEN · TEL. (0471) 59000 · TELEX 400657 FINST I

Neu auf dem Dach. Himmlische Farben.



Mehrfamilienhaus «Habitat», 8957 Spreitenbach. Architekt Urs Fischbacher, Dachdecker P. Wiederkehr

Die neuen Dachschiefer-Sonderfarben «SCALA» sind da.

Swissbau Basel
10. - 15. 2. 87
Halle 300 / Stand 531

Neben den bisher lieferbaren Farbtönen liefern wir ab Frühjahr 1987 eine ganz besondere Skala von Farbtönen, die in jeder Dachlandschaft angenehm auffallen werden. Pastellblau. Steinrot. Bergviolett.

Diese eigenständigen Pastelltöne mit zeitgemäss natürlichem Charakter wirken auf den ersten Blick vertraut. Aber nie langweilig. Ton in Ton mit den Farben des Himmels in der aufgehenden Morgensonne sind sie

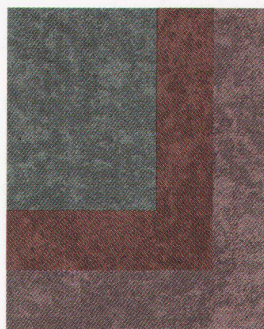

genau abgestimmt auf die Farbenreihe «LASURA» der Fassadenschiefer. Damit ist der kreativen Gestaltung unserer Dachlandschaft keine Grenze mehr gesetzt.



Nähere Informationen und ausführliches Dokumentationsmaterial direkt von Eternit. Anruf genügt.
Eternit AG, 8867 Niederurnen, Tel. 058 / 23 11 11
Eternit SA, 1530 Payerne, Tél. 037 / 62 91 11

domotec
quadro

Das neue Boiler-System, mit welchem Sie Zeit, Geld und vor allem auch Energie sparen!

Obwohl erst seit 10 Jahren auf dem Markt, ist domotec schon heute ein Pionier der Zeit, Geld und Energie sparenden dezentralen Warmwasser-Aufbereitung

Immer mehr Sanitärinstallateure und Planer entscheiden sich heute für das domotec-quadro-System mit seinen unübersehbaren Vorteilen:

- Praktisch keine Leitungsverluste, weil der Boiler im Zentrum des Verbrauchs steht.
- Jeder Mieter und Verbraucher bezahlt nur, was er verbraucht.
- Jede Hausverwaltung hat klare Verhältnisse bei der Warmwasser-Abrechnung.
- Jeder quadro-Boiler ist auf die schweizerische Küchennorm abgestimmt. Die Baureihe von 200, 250 und 300 Liter, sowohl als Standardgerät wie auch als Automat erhältlich, deckt jeden Bedarf und jeden Komfortanspruch nahtlos ab (bis 250 Liter für Euronorm passend).
- Bei jedem quadro-Boiler ist die Flanschabdeckung frontbündig versenkt (passt ideal in DIN-Schränke mit einer Tiefe von 570 mm).
- Warm- und Kaltwasser-Verteiler inkl. Absperrventil und Sicherheitsgruppe sowie Siphon und Abwasserleitung können direkt unter dem Boiler plaziert werden.

Keiner ist schneller und kostengünstiger an seinem Platz als der quadro-Boiler von domotec!



Neu:

der MAXIBLOC von domotec!

Mit dem ästhetisch schönen und funktionell überlegenen
quadro-System hat domotec im Boiler-Sektor Pionierarbeit geleistet...
und Nachahmer gefunden.

Jetzt geht aber domotec wieder einen Schritt weiter: mit dem MAXIBLOC!

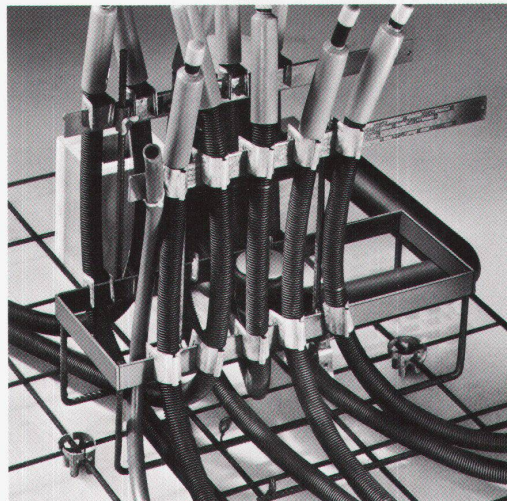
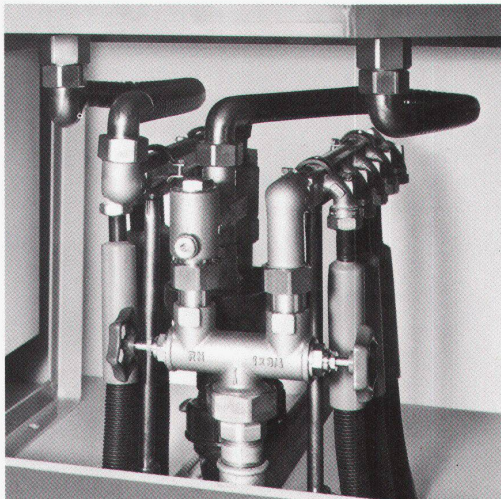

Plus 1: Die Absperrventile für Kalt- und Warmwasser mit dem Zuleitungs-raccord sind jetzt aus einem Guss und für Wasser-Zuleitungen von links und von rechts geeignet.

Plus 2: Sicherheitsventil und Entleerungshahn sind noch leichter zugänglich.

Plus 3: Die Siphonierung für Sicherheitsventil und Ablauf kann mit normalen Bauteilen vorgenommen werden.
(Mit genug Platz für die obligatorisch sichtbare Tropfstrecke.)

Plus 4: Der Montagerahmen des Instablocs wird jetzt bei dem domotec-quadro auf schliessenartigen Standfüßen aus Rundstahl direkt auf die untere Armierung gestellt und fixiert!

Schluss mit dem Einschlagen von Eisenteilen in die Schalung und dem Austreten von rostenden Stahlspitzen beim Ausschalen! Mit dem CLIP aus Stahlblech werden die Rohre rasch auf dem Montagerahmen geordnet und angebracht. Der Installateur zieht die Sicken der Clips an. Die eine Hand hält das Rohr, die andere setzt den Clip. Schluss mit Einfädeln und Anbinden!

Mit domotec-quadro sparen Sie Zeit beim Planen,
weil die Arbeitsunterlagen klar und transparent sind.

Mit domotec-quadro sparen Sie Zeit beim Verlegen,
weil Sie mit der domotec-Entwicklung rationeller montieren.

Mit domotec-quadro sparen Sie Geld,
weil unsere Stückzahlen immer grösser und deshalb günstiger werden.

domotec

Immer einen Schritt voraus durch Technik.

Domotec AG, Bahnhofstrasse 61, 4663 Aarburg
Telefon 062/41 46 33, Telex 981 843 domoch

Auslieferungslager Westschweiz:
Domotec SA, Croix du Péage, 1030 Villars-Ste-Croix
Téléphone 021/35 13 23

SWISS BAU 87
Halle 202, Stand 365

HELMUT JAHN

Design einer neuen Architektur

von Joachim Andreas Joedicke

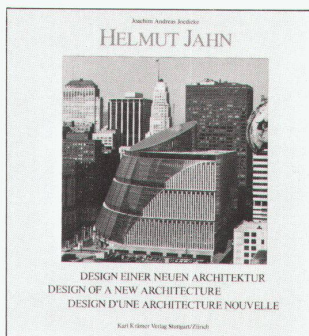

ISBN 3-7828-1115-1

Innerhalb kürzester Zeit stieg Helmut Jahn zum gefragtesten Architekten in den USA auf. Ihm gebührt sicherlich das Verdienst, dem Bautypus des Wolkenkratzers, der lange Zeit nur ein hohes Haus war, auch optisch eine angemessene Ausdrucksform in Übereinstimmung mit dem Zeitgeist verliehen zu haben.

Dieses Buch, das die wesentlichen Bauten und Projekte der letzten zehn Jahre einschließlich seiner jüngsten Entwürfe für New York und Frankfurt bringt, wendet sich an alle, die sich mit unserer gebauten Umwelt auseinandersetzen. Hier werden alternative Ideen vorgeführt, die ihren Maßstab sicherlich im urbanen Kontext amerikanischer Metropolen finden, deren Innovationsschub aber auch Rückschlüsse auf unsere Realität haben kann.

128 Seiten, 180 Abbildungen, davon 18 in Farbe, Text deutsch, englisch, französisch, 23 x 24,5 cm, gebunden mit Schutzumschlag, DM 64,-

Venturi, Rauch & Scott Brown Bauten und Projekte 1959-1985

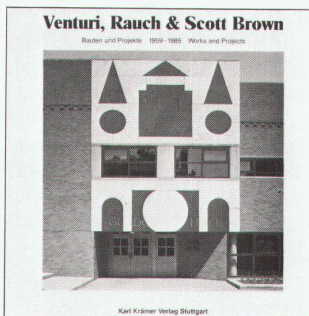

ISBN 3-7828-1114-3

Robert Venturi und seine Partner John Rauch und Denise Scott Brown gehören seit Beginn der postmodernen Bewegung zu deren führenden Vertretern. Venturi war es, der polemische stilistische Neuerungen in Architektur und Design vorangetrieben hat, oft durch die Verbindung von Tradition und Moderne. Seine Schriften, die zu den bedeutenden Abhandlungen über Architektur dieses Jahrhunderts zählen, eröffneten Wege zu einer freieren, mehr eklektizistischen Architektur.

Dieses Buch präsentiert erstmals in einer Ausgabe zusammengefaßt die wichtigen Bauten und Projekte, die in den Jahren 1959 bis 1985 entstanden sind, einschließlich der städtebaulichen Anlagen, Ausstellungsvorschläge und Möbelentwürfe. Jede Arbeit wird mit einer kurzen Beschreibung von Venturi und seinen Partnern eingeleitet, so daß dieses Buch sowohl die Ergebnisse der praktischen Tätigkeit als Architekten und Planer zeigt als auch die Maxime und Intentionen.

144 Seiten, 240 Abbildungen, davon 29 in Farbe, Text deutsch und englisch, 23,5 x 23,5 cm, gebunden mit Schutzumschlag, DM 64,-

Karl Krämer Verlag Stuttgart

Rotebühlstraße 40
Postfach 808
D-7000 Stuttgart 1

Schulze-Delitzsch-Straße 15
Postfach 80 06 50
D-7000 Stuttgart 80

☎ (0711) 620893
Telex 722203 kkbau d
Telegramme fachbuchkraemer stuttgart

KRÄMER 

**SUISS
BAU 87**

Wir stellen aus:
Baufachmesse Basel
10. - 15. Februar '87
Halle 214, Stand 225

HEWI

Kreativität in Form und Farbe

Das Programm von HEWI: Mit seinen klaren Formen und faszinierenden Farben ist es so individuell wie unverwechselbar. HEWI Produkte sind konzipiert für die unterschiedlichsten Bereiche in Haus und Wohnung. Sie eröffnen einen großen Spielraum für eine kreative, persönliche und harmonisch abgestimmte Gestaltung. Der Werkstoff Nylon ist ausgesprochen robust. Ausgereifte Technik und sorgfältige Verarbeitung sichern einen hohen Gebrauchswert. Ausführliche Informationen erhalten Sie bei Ihrem Fachhändler oder beim HEWI Vertragshändler mit Zentrallager:

Christen Beschläge AG
3001 Bern · Telefon (031) 407474

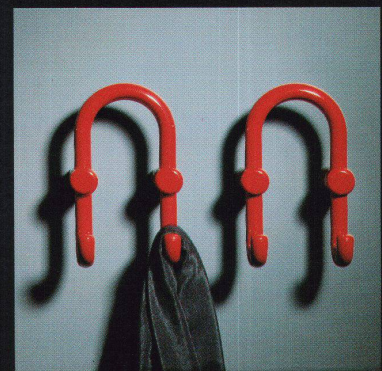
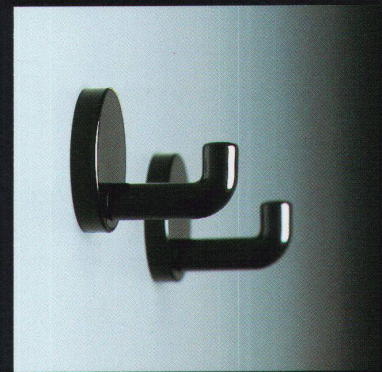

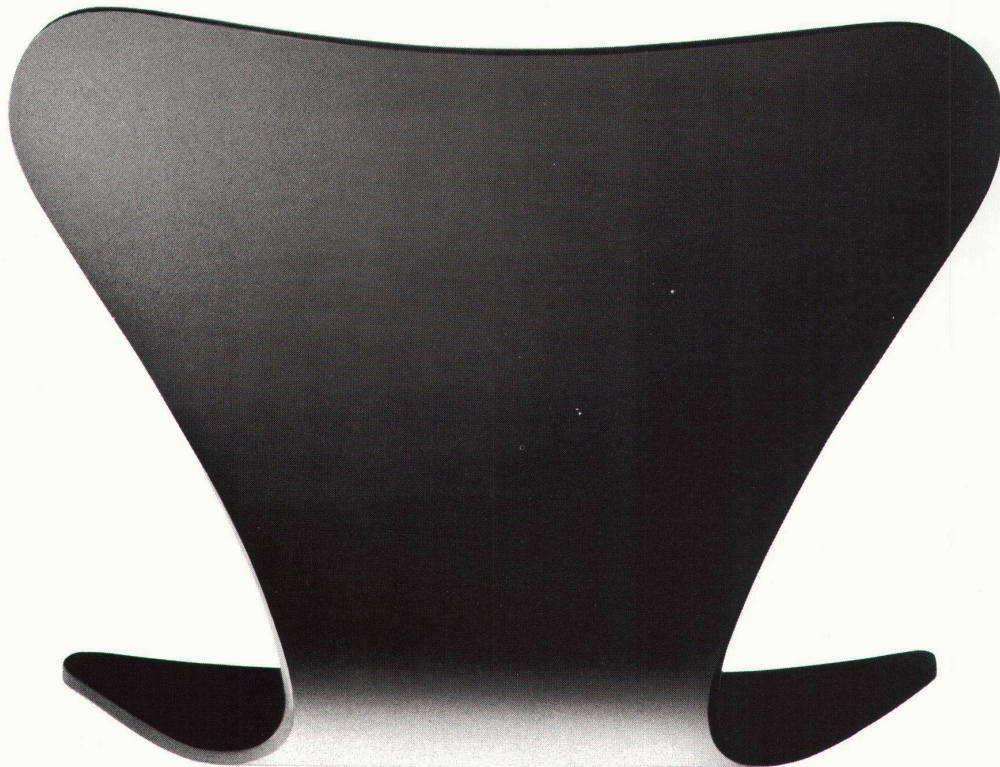

Entwerfer der Kollektion

**FRITZ
HANSEN**

Arne Jacobsen
Hans J. Wegner
Børge Mogensen
Kaare Klint
Poul Kjærholm
Piet Hein
Bruno Mathsson

Verner Panton
Pelikan Design
Henning Larsen
Sidse Werner
Knud Friis
Elmar Moltke
Leif Erik Rasmussen

Henrik Roff
Lawrence Minsker
Jens Ammundsen VLT
Niels Jørgen Haugesen
Ib Pors Nielsen

Wohnbedarf AG Basel
Aeschenvorstadt 48
4010 Basel
Tel 061 23 06 50

teo jakob
teo jakob office
Gerechtigkeitsgasse 36
3011 Bern
Tel 031 22 54 78

teo jakob
8 place de l'Octroi
1227 Carouge-Genève
Tél 022 42 23 23

teo jakob office
9 rue du Stand
1204 Genève
Tél 022 29 19 34

Tagliabue SA
Programme bureau
11 rue d'Italie
1204 Genève
Tél 022 21 41 72

Tagliabue SA
Collection habitat
35 rue St Victor
1227 Carouge-Genève
Tél 022 43 90 64

Scan Wohnkultur
Arne Hasselbalch
Zeughausgasse 3
6300 Zug
Tel 042 21 91 36

Zingg-Lamprecht AG
Am Stampfenbachplatz
8006 Zürich
Tel 01 362 36 52

Zingg-Lamprecht AG
Am Spisertor
9000 St Gallen
Tel 071 22 77 47

Einzigster Schweizer Isolierstoff-Hersteller
mit dem gesamten Produkte-Sortiment:
Saglan-Sagex-Durex-Protex-Styrofoam-Kork

SAGER

SAGER AG CH-5724 Dürrenäsch
Telefon 064-54 18 81
Telex 981 303

Sager hat einiges zu sagen in Sachen Isolation z. B. Steildächer isolieren . . .

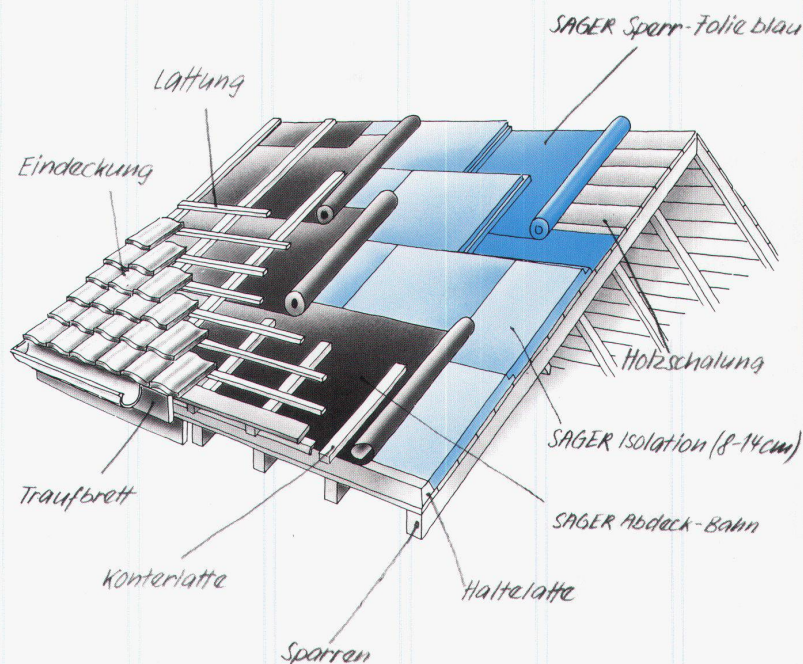

. . . denn Sager hat nicht nur einfach eine, sondern für jedes Isolierproblem **die** richtige Lösung:

- **DUREX-Hartschaumplatten**
- **Polyurethan-Hartschaumplatten**
- **Kork-Isolierplatten**
- **SAGLAN-Glaswolleplatten**

35 Jahre Sager Isolier-Erfahrung bürgen für kompetente Beratung.

Verlangen Sie die illustrierte 34-seitige Verlegeanleitung mit Konstruktionszeichnungen, Tabellen und Devis der Sager Dämmsysteme für Steildächer.

SIEMENS

Das Plus der neuen Mikrowelle...

Die neuen Backöfen und Herde PLUS MICRO von Siemens



Gut für viele Jahre – Siemens Einbaugeräte

... die Krönung jeder Küche!

Die neuen Zweierherde-Herde und Backöfen PLUS MICRO von Siemens sind die Krönung jeder Küche. Dank integrierter Mikrowelle bieten diese Geräte einmalig viele Möglichkeiten:

1. mit Ober- und Unterhitze braten
2. mit Heissluft backen
3. mit dem Infrarotgrill grillieren
4. mit dem Umluft-Grill-System rundumgrillieren
5. mit zugeschalteter Mikrowelle Plus zeit- und energiesparend braten, backen und grillieren
6. mit Mikrowelle «solo» auftauen erwärmen und kochen
7. mit der Brat-Elektronik vollautomatisch braten
8. und mit pyrolytischer Selbstreinigung einfach und hygienisch reinigen.

Das entscheidende Plus ist die integrierte Mikrowelle. Diese lässt sich nicht nur «solo», sondern auch kombiniert mit den anderen Heizarten einsetzen. Das spart viel Zeit und Energie.

Zu einer gut durchdachten, gut geplanten Küche gehören Einbaugeräte, die hinsichtlich Vielseitigkeit, Funktionalität und Wirtschaftlichkeit dem hohen Design-Standard der Küche entsprechen – Einbaugeräte von Siemens!



Vom 10.–15. Februar 1987 sind wir an der SWISSBAU. Neu im 1. Stock (Halle 311) am Stand 335. Wir freuen uns auf Ihren Besuch.

Siemens-Albis AG
Abt. Haushaltgeräte
Querstrasse 17
8953 Dietikon/Fahrweid
Tel. 01/749 1111

Kochen... Kühlen... Gefrieren... Spülen...

HOLEN SIE SICH IHR STÜCK VOM KUCHEN!

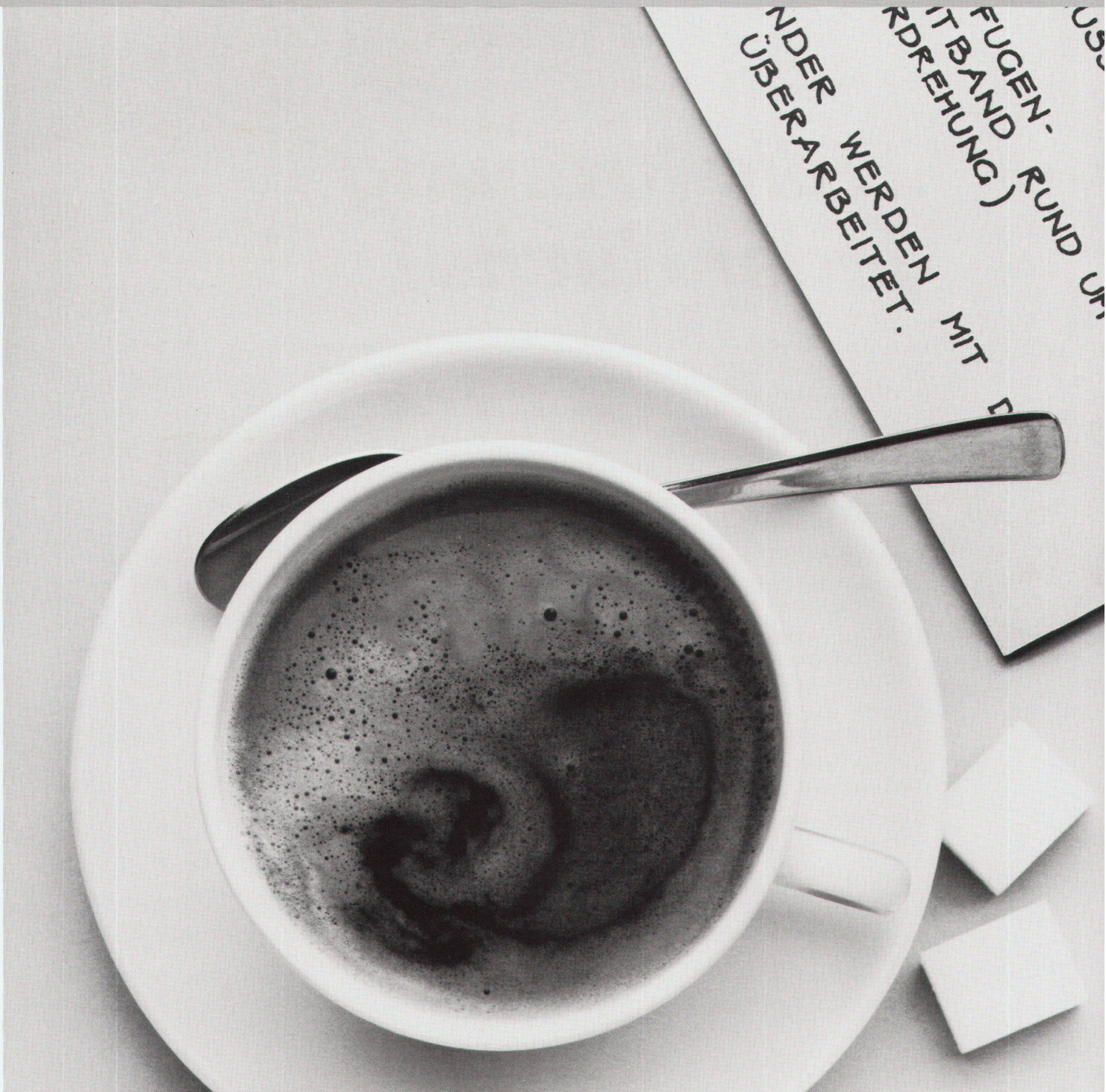

So ist es doch.

Wenn sich die Baubranche vom 10. bis 15. Februar an der SWISSBAU trifft, geht es allen um das eine: Sich von A bis Z auf den neusten Stand zu bringen, um sich damit für die Zukunft eine Chance auf ein schönes Stück vom Auftrags-Kuchen zu sichern. Lassen Sie sich dazu ruhig an

allen Messe-Ständen von vereinzelt Rosinen den Mund wässrig machen. Aber versäumen Sie nicht, sich an kompetenter Stelle über entscheidende Fragen für Ihr Auftragspotential informieren zu lassen. Sind Sie über die neusten Entwicklungen hinterlüfteter Fassadensysteme noch auf

dem laufenden? Können Sie bei Betonsanierungen mitreden? Ist Ihr Renovationsprogramm renovationsbedürftig? Macht Ihnen Aussendämmung kalte Füße? Können Sie bei Deckputzen noch den Ton angeben? Verstummt Ihr Fachwissen bei Akustikproblemen? Stehen Sie ohne Abstriche zu Ihren Anstrichen?

Sie sehen: Am Stand 351, Halle 300 geht es um ein großes Stück vom kommenden Auftragsbestand der Baubranche. Und wer die SWISSBAU nicht mit einem unbestimmten Gefühl in der Magengegend verlassen will, tut gut daran, sich hier fachmännisch verköstigen zu lassen. Herzlich willkommen.

SWISS BAU87

HALLE 300, STAND 351

EXPONIERTE LAGEN
(SEITE) UND BEI UNGENÜ-
GENDEN NACHVORSPRUNG, ALS
SCHTBTBAND ALS
UNTERSICHT.

Einladung zum

STO-Fachsymposium

**Von der NEUBAU- zur UMBAU-
Wirtschaft?**

**Donnerstag, 12. Februar,
ab 10.00 Uhr im Konferenzsaal
«London».**

**Um ein grosses Stück vom Kuchen
geht es auch am STO-Fach-
symposium an der SWISSBAU '87
«Vernachlässigte Erneuerung und
Sanierungspotential bei Gebäuden!»
Von Jahr zu Jahr nehmen Renova-
tionen und Sanierungen in der
schweizerischen Bautätigkeit einen
immer grösseren Platz ein. Und
doch scheint es recht schwierig, sich
von der weiteren Entwicklung auf
diesem Gebiet ein klares Bild zu
machen.**

**Unser Referat von Hannes Wüest von
Wüest & Gabathuler, Raumplanung
und Rauminformation, Zürich, wird
also sicher den Appetit eines sehr
grossen Interessentenkreises
wecken, so dass wir Sie um mög-
lichst baldige Platzreservation mit
dem nebenstehenden
Platzgutschein bitten.**

Anmeldung zur Teilnahme am
STO-Symposium «Von der
NEUBAU- zur UMBAU-Wirtschaft?»

Bitte reservieren Sie mir
am 12. 2. 87 _____ Plätze.

WBW

Firma _____

Adresse _____

PLZ/Ort _____

Namen der Teilnehmer _____

Einsenden an:
Stotmeister AG, 8172 Niederglatt.

STO macht es Ihnen bequem!

An einem Stand, an dem wir
Sie so richtig schön sitzen
lassen. Bei Kaffee und aktuel-
len Informationen. Immer mit
Blick auf jenes konkrete Stück
Zukunftschance, das sich Ihnen
umso sicherer eröffnet, je
besser Sie über das aktuelle
STO-Programm auf dem
laufenden sind.

Stotmeister AG
Südstrasse 14
8172 Niederglatt
01/850 37 65

Die Bauhaut ist von



Arbonia Crea-Therm.[®]
Die modernen
Heizkörper von
Hoval.

Transparent. Elegant.
Im Stil der Zeit.

Hoval

Verantwortung für
Energie und Umwelt.

Hoval Herzog AG
8706 Feldmeilen
Tel. 01/925 6111
Büros in Bern,
Reinach-Basel,
Lausanne, Lugano.

Swissbau 87

10. - 15. Februar 1987

Hoval-Stand 321
Halle 202

Nicht nur die Leitungsführung
ist beweglicher, auch die Stützen
sind viel schlanker
geworden.

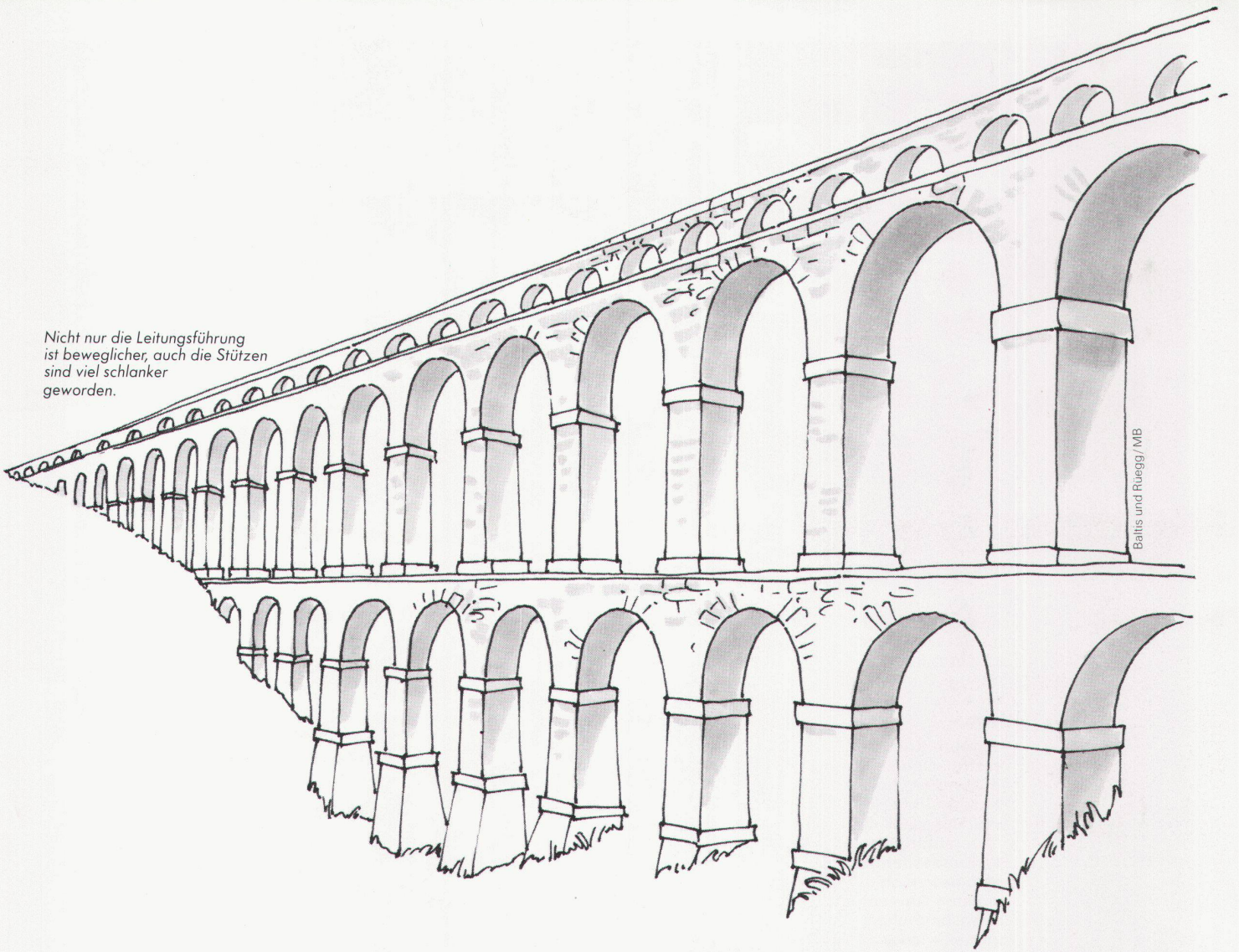

Inzwischen hat die Leitungsführung doch einiges an Beweglichkeit gewonnen.

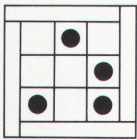
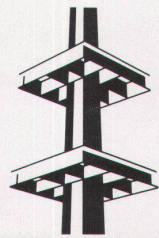

Ob während des Baus
oder sogar danach:
Bei Flachdecken mit
Geilinger-Pilzen können
Installationen beliebig
verändert werden.

Und das Leitungsführungs-Problem ist
keines mehr. Und Aussparungen und
Durchbrüche sind auch in unmittelbarer
Nähe der Stützen möglich.

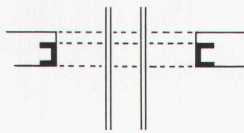

Verbundstützen erst so richtig zum
Tragen. Grosse Spannweiten mit
maximaler Belastbarkeit bei minimaler
Bauhöhe. Der Stützendurchmesser
und die Armierung werden reduziert,
und die Bauzeit wird verkürzt.

Überhaupt:
Alles, was
Flachdecken
vorteilhaft
macht, kommt
mit Geilinger-

GEILINGER

Stahlpilze:



Darauf ruhen
5 000 000 m² Flachdecken.

Geilinger AG, 8180 Bülach, Telefon 01/860 35 61

Auch eine bekannte Schweizerin...

Werbungsgesellschaft Wüst, Eich

Wer soviel auf Sicherheit hält, und halten muss, wie unsere SBB, dem ist nur allerbeste Qualität gut genug. Denn Qualität bietet Sicherheit.

Argolite Kunststoffplatten sind Schweizer Qualitätsprodukte. Kein Wunder, dass die Lieferanten unserer Bundesbahn sich in verschiedensten Anwendungsbereichen immer wieder auf Argolite verlassen.

Argolite Kunststoffplatten sind in über 100 Farben und Dessins erhältlich. Die praktischen Formate 216 x 93, 216 x 106, 260 x 130, 330 x 130 und 330 x 160 cm ermöglichen eine Verarbeitung mit minimalen Abschnitten. Auch Argoplax, die beidseitig belegte Spanplatte, bietet dieselben Vorteile.

Argolite - weil Qualität Sicherheit bietet.

Argolite AG
Kunststoffplattenwerk
6130 Willisau
Tel. 045 81 19 12

Argolite



**Sauerstoffdiffusion?
Mit einer Fussboden-
heizung von Stramax
sind Sie die Sorge los.
Dank Wirsbo-pePEX.
Diffusionsdicht.**

Deckschicht aus VPE nach dem
Sioplas-Verfahren

5 Schichten
Spezial-Polymer

VPE (nach dem
Hochdruckverfahren
Engel)

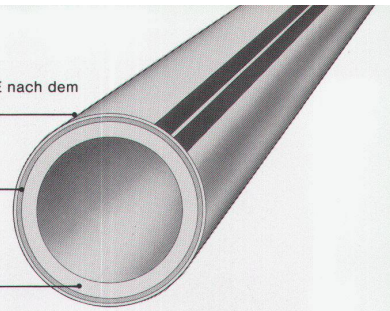

Das Rohr, das neue Massstäbe setzt:

Wirsbo, der führende Rohrhersteller aus Schweden, hat mit Wirsbo-pePEX ein VPE-Rohr entwickelt, das die hervorragenden Eigenschaften des PEX-Rohrs aufweist und gleichzeitig diffusionsdicht ist. Die Konsequenz: maximale Sicherheit, zufriedene Kunden. **Stramax verwendet Wirsbo-pePEX in allen seinen Systemen.**



**SWISS
BAU87**

Tobler präsentiert:
die Rohre von Wirsbo.
Swissbau, 10.-15.2.87
Halle 212, Stand 353.
Weitere Informationen auch
über Tel. 01-432 24 64

TOBLER

Heiz- und Sanitärsysteme



Zaha Hadid: Projekt für den Kurfürstendamm

DAIDALOS

22

Ein wahres Luxusprogramm
mit Esprit, Witz, Scharfsinn
und geistreicher Erfindung.
Es wird Sie
zu gefälligem Nachdenken bringen.
15 erstklassige Autoren
kümmern sich um 15

Ingeniöse Bauten

128 Seiten mit weit über 100 zum Teil ganzseitigen
und vierfarbigen Abbildungen.
Format 24,5 x 29,7. Feinstes Papier 135 g/m². Fadenheftung.
Preis 42,50 DM/SFr.
DAIDALOS im Abonnement (4 Ausgaben) 136,- DM/SFr.

In jeder gut geführten Buchhandlung.

Tonangebend in Sachen Küchen- Armaturen

Tonangebend, weil diese NEODOMO-Armatur von KWC die arbeitsfreundlichste aller Küchen-Armaturen ist. Ein Hebelmischer, den Sie auch dann bedienen können, wenn Sie alle Hände voll zu tun haben. Die Ausziehbrause, damit Sie das Wasser genau dort haben, wo Sie es wünschen.

Tonangebend in Bezug auf Design und perfekten Finish. Alle KWC-Armaturen können in verschiedenen Farben und Variationen bezogen werden. In Ihrem Fachgeschäft für Sanitär und Küche.

KWC AG
Armaturenfabrik
5726 Unterkulm/Schweiz

KWC
ARMATUREN 

Die «durchDachte» Qualität
des **genon**-Isolations-Unterdaches
hat sich bestens bewährt

Die Praxis beweist es.

Ich möchte mehr wissen über die
«durchDachte» Qualität

Senden Sie mir:

- Weitere Referenzen
- techn. Unterlagen
- Richtpreise

- Muster Unterdachfolie
- _____

Name _____

Strasse _____

PLZ/Ort _____

Telefon _____

01187

starm

Zimmerel



Zum Beispiel:

Objekt: *Mehrfamilienhaus
Binningen/Basel*

Architekt: *Architekturbüro
Karl Poka/Basel*

Unternehmer: *Stamm AG/Basel*

Die Entscheidung fiel für das **gonon**-Isolationsunterdach weil:

1. dichtes Unterdach
2. praxiserichte Detailanschlüsse
3. rutschfeste Folie = Sicherheit auf dem Dach
4. optimales Preis-/Leistungsverhältnis

Sprechen Sie mit uns.
Qualität zählt heute mehr denn je.



**LANGZEIT
ISOLATION** 

gonon Kunststoffwerk AG
CH-8226 Schleithem/SH
Telefon 053/64721
Telex 897102 gono ch

gonon

Was am System der Isolit-Kamine wirklich

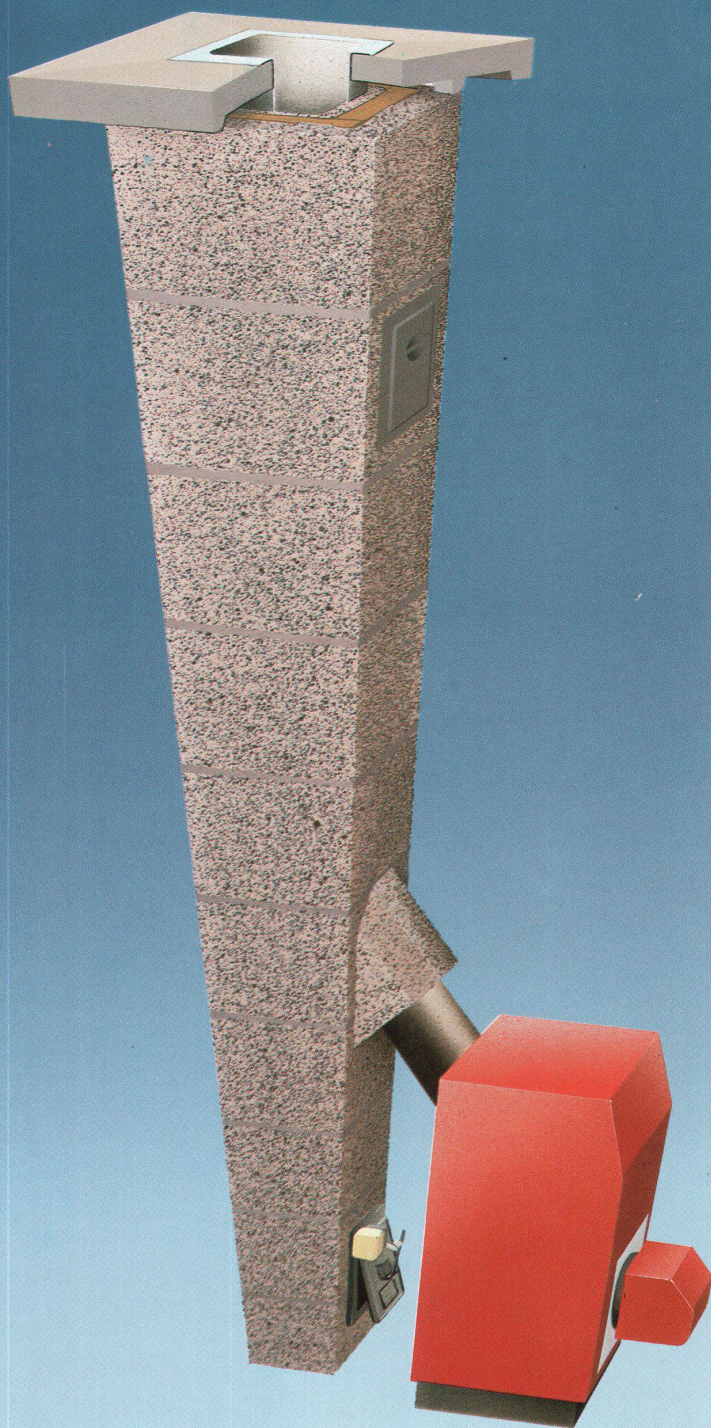

Ein rundes Dutzend Vorteile

- als Kaminsystem für alle Bedürfnisse geeignet
- säurebeständig
- korrosionsfest
- wasserdicht
- energiesparend durch Energiesparklappe
- hoher Dampfdiffusionswiderstand
- hitzebeständig
- temperaturwechselbeständig
- quadratischer Querschnitt und dadurch minimaler Platzbedarf
- kurze Aufheizzeit
- unkomplizierte Montage
- in geschosshohen Elementen lieferbar

isolit
LAUFEN

Kamin-Werk Allschwil
Binnerstrasse 90
4123 Allschwil 1
Telefon 061 63 05 52

sch neu ist

isolit LAUFEN

Isolit-FF-Kamine

Dreischaliger Aufbau mit Rauchkanal, Wärmedämmung und Aussenmantel. Einsatz bei Hauskaminen und Zentralheizungen im Niedertemperatur- und Kondensatbereich (letzteres trifft auch auf Schachtkamine und Renovationskamine – siehe unten – zu)

Isolit-Normal-Kamine

Einsatz bei Holzheizungen, Öfen und Cheminées. Besonders hoher Wärmeleitwiderstand

Schachtkamine

Lieferung mit glasiertem oder unglasiertem Innenrohr sowie mit 3- oder 5-cm-Isolation. Geringer Platzbedarf. 25 mm lange, extra hohe Übergangsmuffe

Renovationskamine

Einsatz in bestehende Heizungskamine. Lieferbar glasiert und unglasiert in 33-cm-Elementen. Verwendung von speziellen, von uns gelieferten Versetzangen. Füllmasse bereits mit Bindemittel gemischt

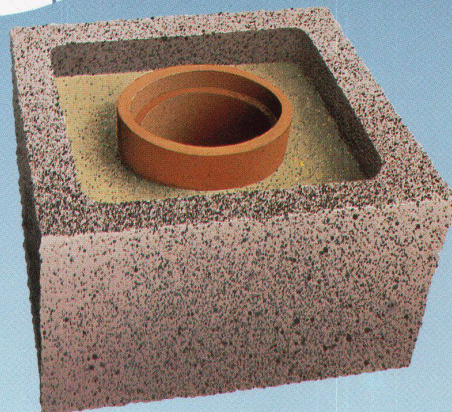
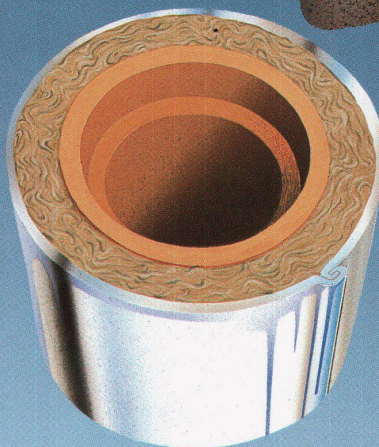
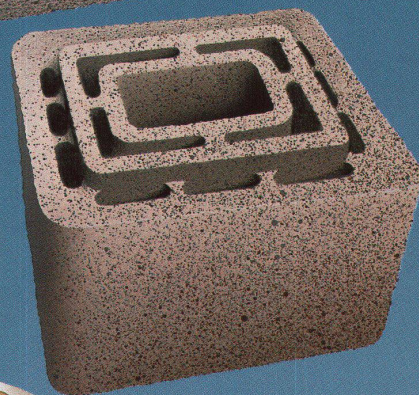
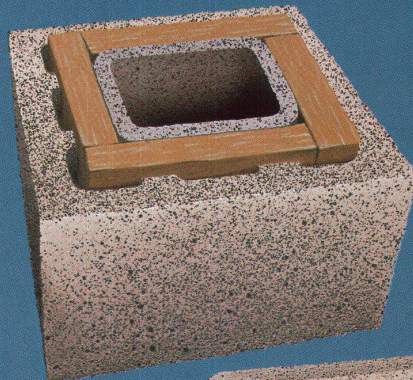

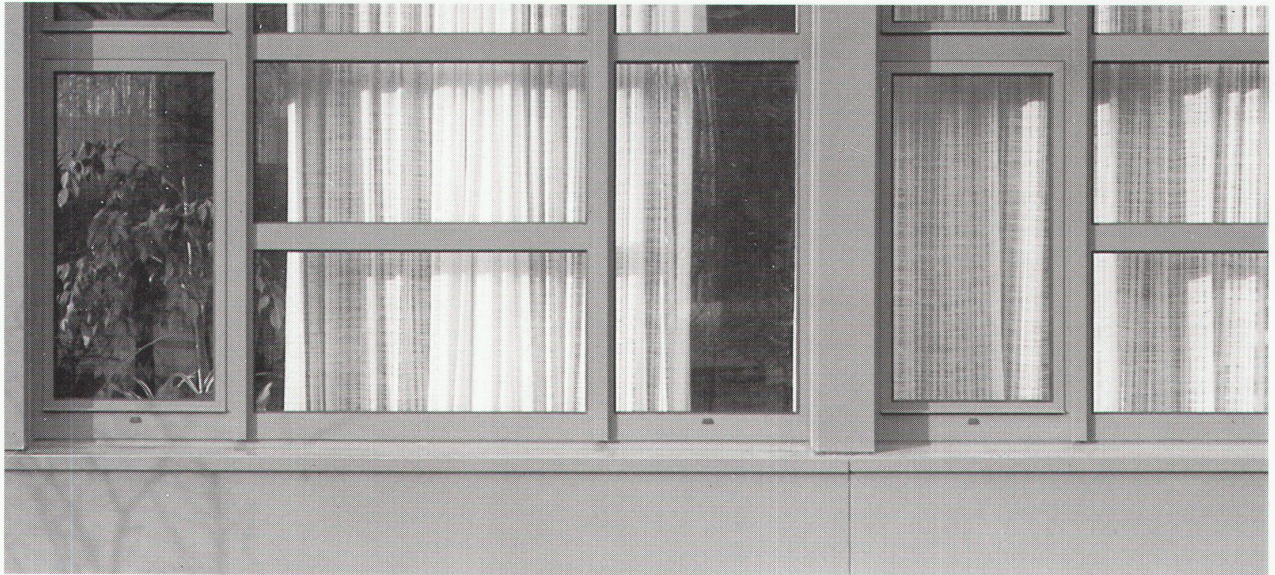

***Es gibt Dinge, die müssen alle-
lei aushalten. Vielleicht
sogar etwas mehr. In sol-
chen Dingen verlässt
man sich deshalb am be-
sten auf Metall-Kon-
struktionen. Und am besten von
Norma.***

■ Die Anfertigungen in Stahl oder Leichtmetall sind technisch durchdacht und haben ein modernes Design. Brandschutztüren, rauchdichte Türen, Eingangspartien, diverse Tore oder Metallfenster, die Varianten kennen praktisch keine Grenzen, und es gibt tatsächlich kein Problem, das mit Norma nicht lösbar wäre. Zu einem Preis, der mehr als vernünftig ist. Mit einem Service, der Ihnen unsere Qualitätsleistung nur noch näher bringt.
In Sachen Metallbau haben wir die Lösung nach Mass.

SWISS
BAU 87
Stand 111/Halle 204

norma
BAUSYSTEME



Dr. Juchli 650SK

Kurt Felix präsentiert:

Die versteckte Sarna-Kamera

Swissbau 87
Halle 301
Stand 241



**Wir haben
kritisch geprüft, verglichen
und Bauknecht gewählt.**



Aus folgenden Gründen:

1. Weil Bauknecht-Kühlschränke weniger Energie brauchen (das 230-Liter-Modell z. B. nur 0,95 kWh in 24 Stunden).
2. Weil Bauknecht-Geschirrspüler und Waschautomaten auch noch weniger Wasser brauchen (nur 1,5 kWh und 108 Liter Wasser bei voller Beladung von 4,5 kg Trockenwäsche bei 60°C mit Vorwäsche).
3. Weil Qualität und Technik bei Bauknecht schon immer überdurchschnittlich waren.
4. Weil uns das Design der neuen Einbauherde- und Backofenlinie gefällt.
5. Und weil wir den Bauknecht-Kundendienst bisher nur von seiner besten Seite kennengelernt haben.

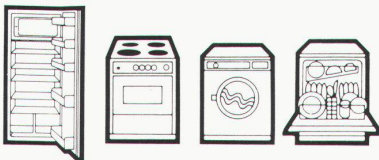

Bauknecht

Qualität ohne Kompromisse

Bauknecht AG, 5600 Lenzburg, Telefon 064 50 31 31

Megert Holz/Alu-Fenster System ISAL[®]

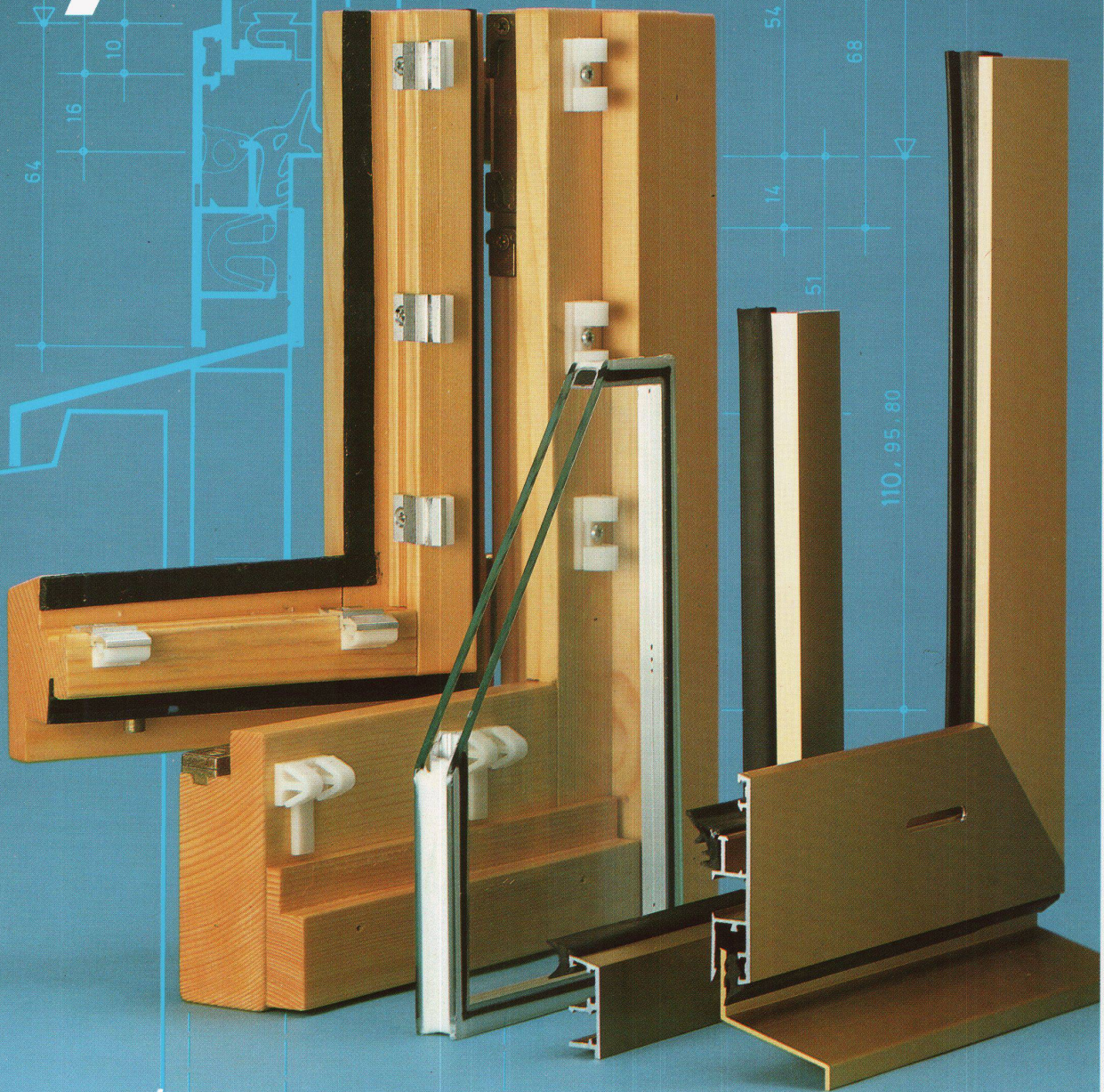

megert 
Megert und Frutiger Holzbau AG

3613 Steffisburg, Töpferweg 16, Tel. 033 39 77 77
8008 Zürich, Drahtzugstrasse 4, Tel. 01 55 44 48
1000 Lausanne, 32, rue Chauderon, tél. 021 25 02 02



HOMOGEN ISO 80 die echte Alternative zur gemauerten Wand

erstmalig an der

**SWISS
BAU 87**

10. - 15. Februar in Basel.

Ein Hausteil im Massstab 1:1 macht
Vorteile von Material und Bautechnik
sichtbar. Überzeugen Sie sich.

Halle 300, Stand 455

Geruchfrei selbst für feinste Nasen. HOMOGEN ISO V100, die klimafeste Spanplatte.

Geruchsbelästigungen bei und nach dem Einbau von Spanplatten? HOMOGEN ISO V100 macht Schluss damit. Denn die erste Schweizer Spanplatte ohne Formaldehyd in der Verleimung ist völlig geruchlos. Das Verarbeiten wird so angenehm und das Wohnen behaglich. HOMOGEN ISO V100 besitzt alle bauphysikalisch wichtigen Eigenschaften und ist dank seiner Zusammensetzung so natürlich wie Holz.

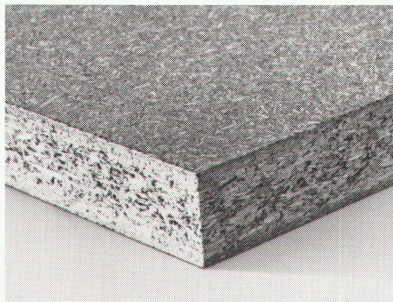

HOMOGEN ISO V100 Platten sind kochwasserfest gebunden, atmungsaktiv, regulieren die Luftfeuchtigkeit und schaffen ein stabiles Raumklima. Sie sind besonders belastbar und lassen sich deshalb als Fassadenelemente und Trennwände ebenso wie als Unterböden oder Decken überall einsetzen.

Verlangen Sie ausführliche Unterlagen über die Anwendung von HOMOGEN ISO V100. Rufen Sie uns an.

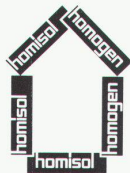

HOMOGEN ISO V100
so natürlich wie
Holz

homogen®

Bois Homogène SA
1890 St-Maurice
Telefon 025/65 17 71
Telex 456140 boho ch

Wo sich

Fachleute treffen:

Swissbau.

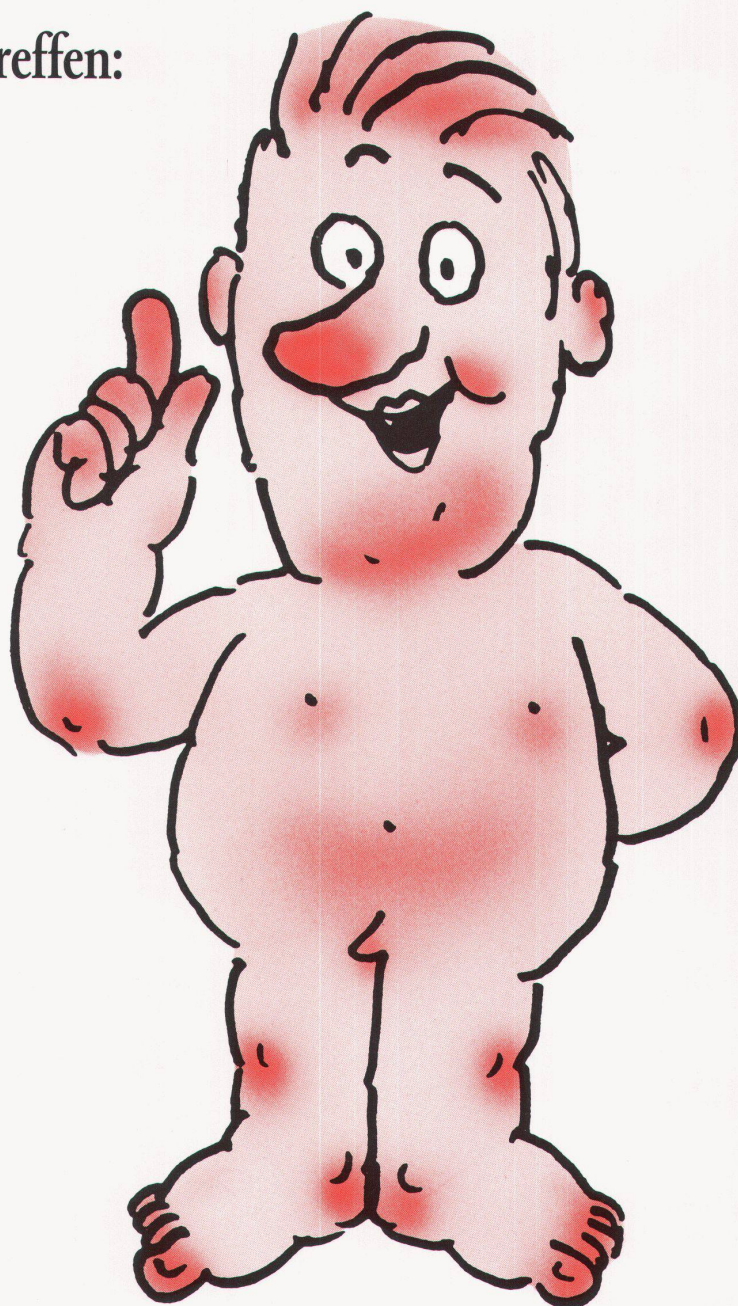

An der Swissbau '87 finden Sie die neuesten Ideen und Tips fürs Badezimmer.

Damit Sie Ihre Kunden auch weiterhin fachmännisch beraten können:

«Aktion gegen langweilige Badezimmer» 10.-15.2.1987 an der

Swissbau in Basel, Halle 213, Stand 125.



die nEUe DimEnSion i

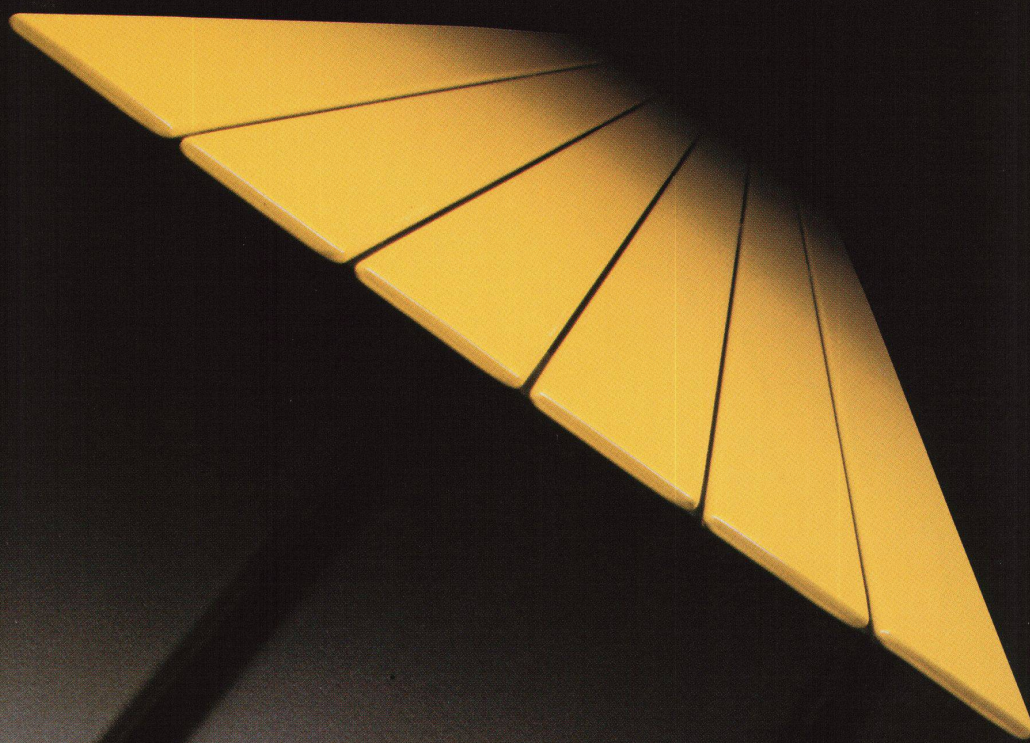

RUNTAL - Heizkörper - JET-X : Der Einzige der bis zu 25% mehr Wärmeleistung bringt und 3x schneller als jeder andere, herkömmliche Heizkörper reagiert!

runtal[®]