

Zeitschrift: Werk, Bauen + Wohnen
Herausgeber: Bund Schweizer Architekten
Band: 74 (1987)
Heft: 4: Skandinavische Moderne in der Gegenwart = Le moderne nordique du présent = Northern modernism today

Werbung

Nutzungsbedingungen

Die ETH-Bibliothek ist die Anbieterin der digitalisierten Zeitschriften. Sie besitzt keine Urheberrechte an den Zeitschriften und ist nicht verantwortlich für deren Inhalte. Die Rechte liegen in der Regel bei den Herausgebern beziehungsweise den externen Rechteinhabern. [Siehe Rechtliche Hinweise.](#)

Conditions d'utilisation

L'ETH Library est le fournisseur des revues numérisées. Elle ne détient aucun droit d'auteur sur les revues et n'est pas responsable de leur contenu. En règle générale, les droits sont détenus par les éditeurs ou les détenteurs de droits externes. [Voir Informations légales.](#)

Terms of use

The ETH Library is the provider of the digitised journals. It does not own any copyrights to the journals and is not responsible for their content. The rights usually lie with the publishers or the external rights holders. [See Legal notice.](#)

Download PDF: 29.11.2024

ETH-Bibliothek Zürich, E-Periodica, <https://www.e-periodica.ch>

die nEUe DimEnSion i

RUNTAL - Heizgitter: Der Gestaltungskörper als
Heizelement!

Zudem - der Einzige,
der 3 x schneller als jeder
andere, herkömmliche Heizkörper
reagiert!

runtal®

Komfort läßt sich kostensenkend regeln

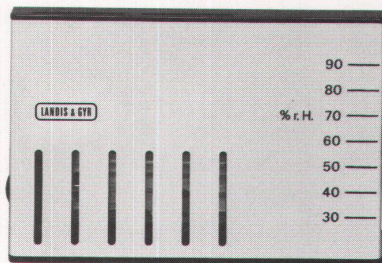
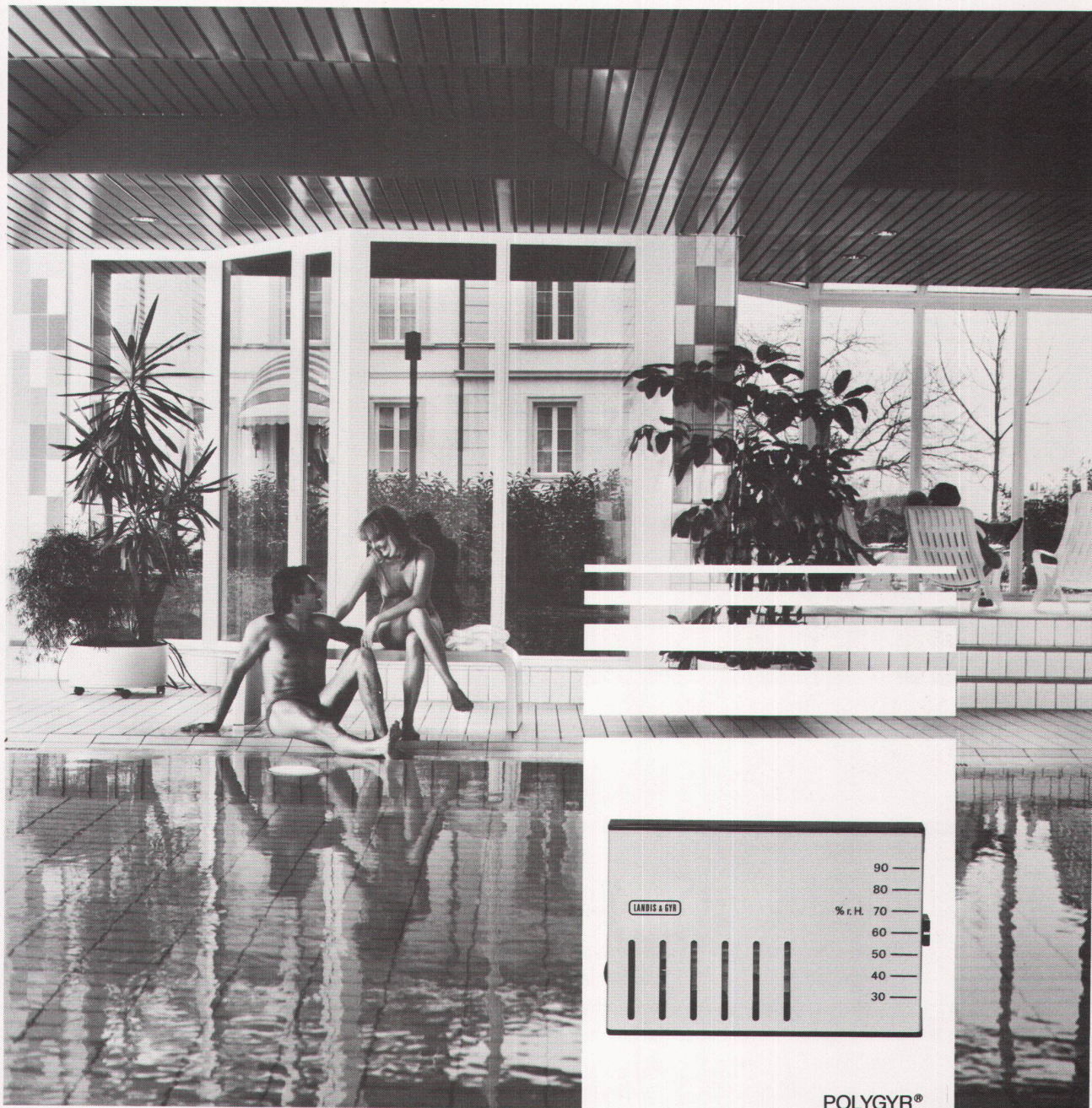

POLYGYR®

Nirgends nimmt der Mensch Klimaunterschiede so sensibel wahr wie im Hallenbad. Nirgends entscheidet die Klimaregelung so deutlich über den Besuchererfolg wie hier. Für Verstand und Gefühl muß alles stimmen. Es braucht diesen Komfort, wenn ein Hallenbad auf die Dauer erfolgreich bleiben will.

**Energiesparende
Leit- und
Regeltechnik**

Damit aber Kosten und Energieverbrauch unter Kontrolle gehalten werden können, gibt es unsere Regelgeräte — vom Raumthermostaten bis zum elektronischen Universalregelsystem für ganze Gebäudekomplexe. Das POLYGYR®-Regelsystem für Lüftungs- und Klimaanlage sorgt für optimale Abstimmung von Belüftung, Raum-

LGZ Landis & Gyr Zug AG
Leit- und Regeltechnik HLK
Hinterbergstraße 11
6330 CHAM
Telefon 042-44 81 44

und Wassertemperatur und stellt den Komfort automatisch kostensparend sicher.

Rufen Sie uns an. Wir unterstützen Sie gerne in allen Fragen der Leit- und Regeltechnik für Heizung, Lüftung und Klima.

LANDIS & GYR

Neu auf dem Dach. Himmlische Farben.



Mehrfamilienhaus «Habitat», 8957 Spreitenbach. Architekt Urs Fischbacher, Dachdecker P. Wiederkehr

Die neuen Dachschiefer-Sonderfarben «SCALA» sind da.

**Lieferbar
ab Oktober 1987**

Neben den bisher lieferbaren Farbtönen liefern wir ab Herbst 1987 eine ganz besondere Skala von Farbtönen, die in jeder Dachlandschaft angenehm auffallen werden. Pastellblau. Steinrot. Bergviolett.

Diese eigenständigen Pastelltöne mit zeitgemäss natürlichem Charakter wirken auf den ersten Blick vertraut. Aber nie langweilig. Ton in Ton mit den Farben des Himmels in der aufgehenden Morgensonne sind sie

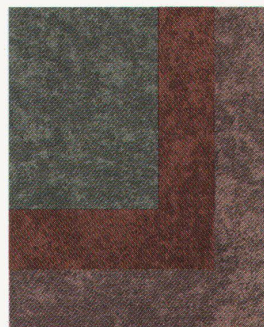

genau abgestimmt auf die Farbenreihe «LASURA» der Fassadenschiefer. Damit ist der kreativen Gestaltung unserer Dachlandschaft keine Grenze mehr gesetzt.



Nähere Informationen und ausführliches Dokumentationsmaterial direkt von Eternit. Anruf genügt.
Eternit AG, 8867 Niederurnen, Tel. 058 / 23 11 11
Eternit SA, 1530 Payerne, Tél. 037 / 62 91 11

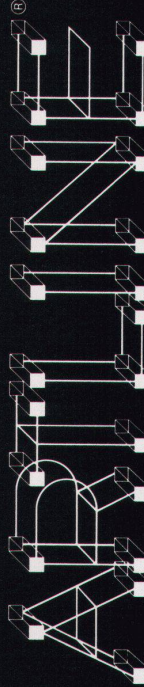
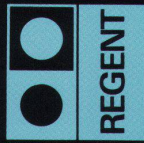
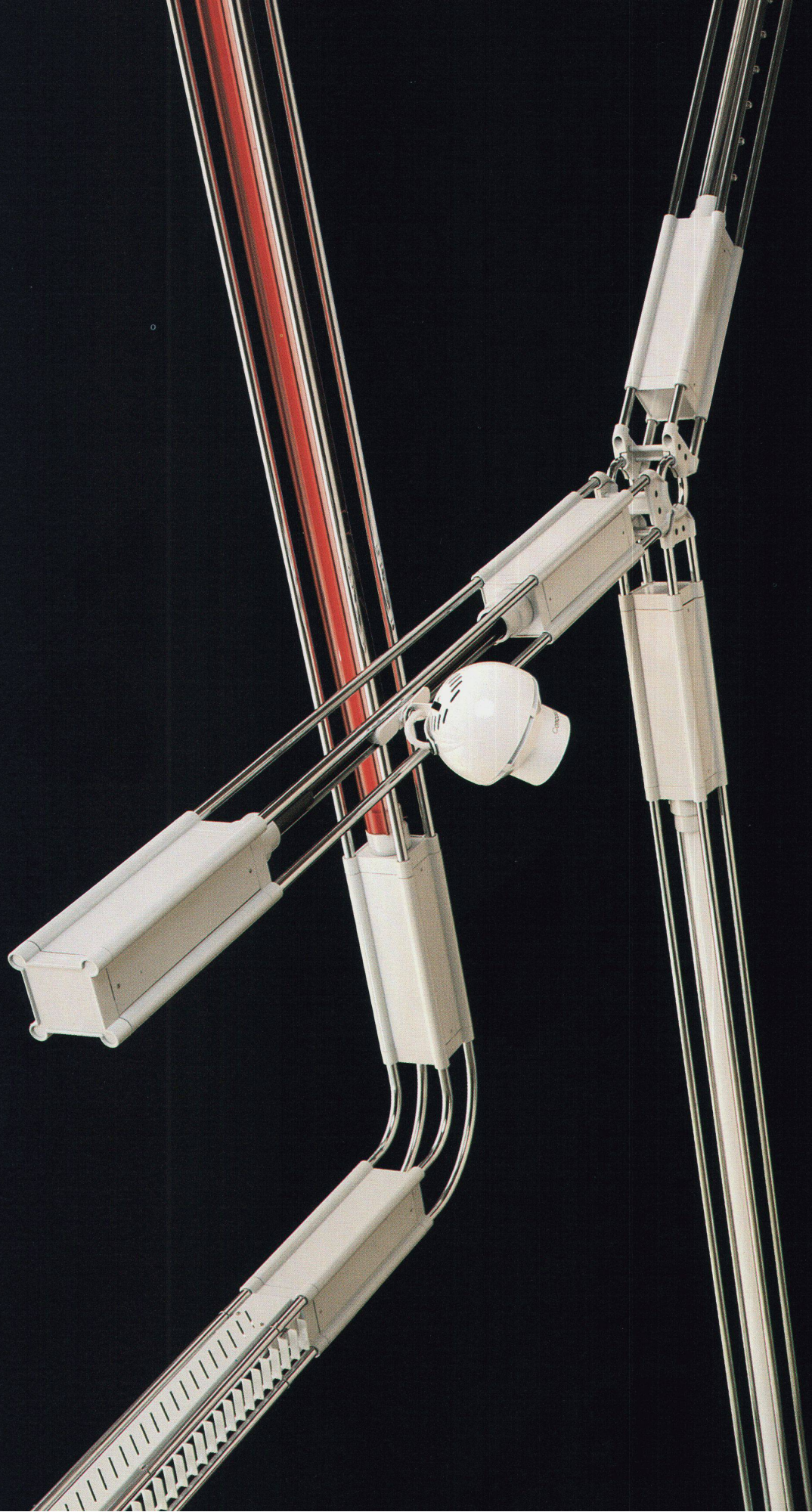

Wenn Sie mehr über
das neueste aller
Leuchten-Systeme
erfahren möchten,
rufen Sie uns bitte an

Basel 061 51 73 73
Zürich 01 491 71 11
Lausanne 021 36 16 11
Genève 022 46 24 26
Lugano 091 22 82 14

Regent Beleuchtungskörper AG
Dornacherstrasse 390
4018 Basel
Telefon 061 51 71 11
Telex 963 429 reba ch

domotec
quadro

Das neue Boiler-System, mit welchem Sie Zeit, Geld und vor allem auch Energie sparen!

Obwohl erst seit 10 Jahren auf dem Markt, ist domotec schon heute ein Pionier der Zeit, Geld und Energie sparenden dezentralen Warmwasser-Aufbereitung

Immer mehr Sanitärinstallateure und Planer entscheiden sich heute für das domotec-quadro-System mit seinen unübersehbaren Vorteilen:

- Praktisch keine Leitungsverluste, weil der Boiler im Zentrum des Verbrauchs steht.
- Jeder Mieter und Verbraucher bezahlt nur, was er verbraucht.
- Jede Hausverwaltung hat klare Verhältnisse bei der Warmwasser-Abrechnung.
- Jeder quadro-Boiler ist auf die schweizerische Küchennorm abgestimmt. Die Baureihe von 200, 250 und 300 Liter, sowohl als Standardgerät wie auch als Automat erhältlich, deckt jeden Bedarf und jeden Komfortanspruch nahtlos ab (bis 250 Liter für Euronorm passend).
- Bei jedem quadro-Boiler ist die Flanschabdeckung frontbündig versenkt (passt ideal in DIN-Schränke mit einer Tiefe von 570 mm).
- Warm- und Kaltwasser-Verteiler inkl. Absperrventil und Sicherheitsgruppe sowie Siphon und Abwasserleitung können direkt unter dem Boiler plaziert werden.

Keiner ist schneller und kostengünstiger an seinem Platz als der quadro-Boiler von domotec!



Neu:

der MAXIBLOC von domotec!

Mit dem ästhetisch schönen und funktionell überlegenen quadro-System hat domotec im Boiler-Sektor Pionierarbeit geleistet... und Nachahmer gefunden.
Jetzt geht aber domotec wieder einen Schritt weiter: mit dem MAXIBLOC!

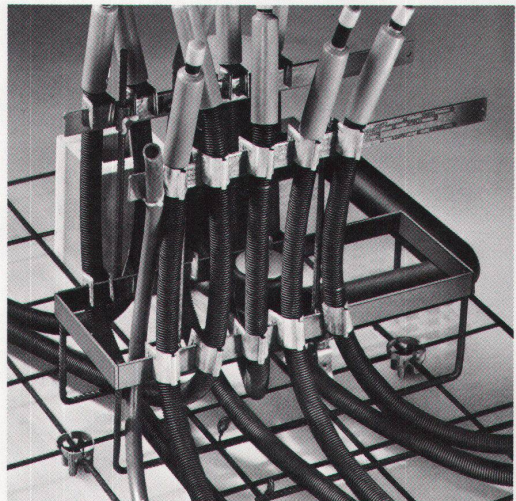
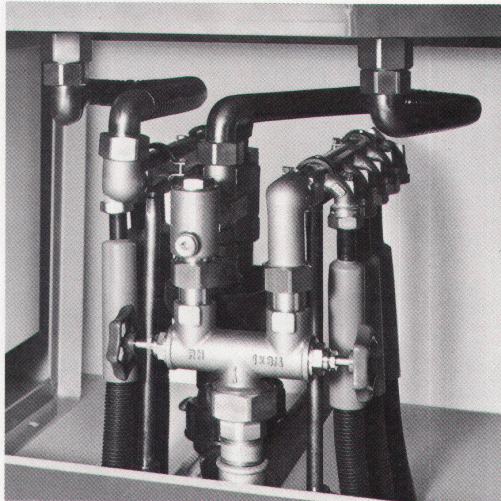

Plus 1: Die Absperrventile für Kalt- und Warmwasser mit dem Zuleitungsaccord sind jetzt aus einem Guss und für Wasser-Zuleitungen von links und von rechts geeignet.

Plus 2: Sicherheitsventil und Entleerungshahn sind noch leichter zugänglich.

Plus 3: Die Siphonierung für Sicherheitsventil und Ablauf kann mit normalen Bauteilen vorgenommen werden.
(Mit genug Platz für die obligatorisch sichtbare Tropfstrecke.)

Plus 4: Der Montagerahmen des Instablocs wird jetzt bei dem domotec-quadro auf schlittenartigen Standfüßen aus Rundstahl direkt auf die untere Armierung gestellt und fixiert!

Schluss mit dem Einschlagen von Eisenteilen in die Schalung und dem Austreten von rostenden Stahlspitzen beim Ausschalen! Mit dem CLIP aus Stahlblech werden die Rohre rasch auf dem Montagerahmen geordnet und angebracht. Der Installateur zieht die Sicken der Clips an. Die eine Hand hält das Rohr, die andere setzt den Clip. Schluss mit Einfädeln und Anbinden!

Mit domotec-quadro sparen Sie Zeit beim Planen,
weil die Arbeitsunterlagen klar und transparent sind.

Mit domotec-quadro sparen Sie Zeit beim Verlegen,
weil Sie mit der domotec-Entwicklung rationeller montieren.

Mit domotec-quadro sparen Sie Geld,
weil unsere Stückzahlen immer grösser und deshalb günstiger werden.

domotec

Immer einen Schritt voraus durch Technik.

Domotec AG, Bahnhofstrasse 61, 4663 Aarburg
Telefon 062/41 46 33, Telex 981 843 domo ch

Auslieferungslager Westschweiz:
Domotec SA, Croix du Péage, 1030 Villars-Ste-Croix
Téléphone 021/35 13 23

lbi



HAUPTSITZ KB ST. GALLEN

METALLDECKE MIT KNOTENRASTER 335
Systemreihe 335

- ✓ Schalldämmung
- ✓ Klimatisierung
- ✓ Belichtung

GEMA
Ankunft
07/32.15.32



MOBILE TRENNWÄNDE
längs + quer
Kreuzband-
Kasten-
Personen!
Farbe?

**Ich möchte mehr über
GEMA-Metaldecken wissen!**

- Bitte senden Sie mir die Dokumentation über das gesamte GEMA-Metaldeckenprogramm mit vielen Fotos und technischen Angaben.
- Ich wünsche einen Besuch. Bitte nehmen Sie mit mir Kontakt auf.
(Bitte ankreuzen)

Absender (bitte Stempel oder Blockschrift)

Firma:

Adresse:

z. Hd. von:

Ausgefüllt senden an:



GEMA
BAUELEMENTE AG
Kunklerstrasse 9
CH-9015 St.Gallen
Tel. 071/321532

In Metaldecken führend.

Bei der Qualität seiner Geschirrspüle

Bei einem Miele - Geschirrspüler wird jedes Teil – bis hin zur kleinsten Schraube – so gebaut, dass es mindestens 7 000 Spülgänge aushält. Das entspricht über 20 Jahre eines normalen Geschirrspülerlebens. Da ist es eher die Regel als die Ausnahme, dass ein und dieselbe Maschine der Mutter und der Tochter dient.

Miele - Geschirrspüler sind dreifach schallisoliert. Das macht sie so superleise.

Und das Gehäuse ist direktmailliert, was den meisten Geschirrspüler-Herstellern schlicht zu aufwendig ist. Miele geht dagegen bei der Qualität keine Kompromisse ein. Der nächsten Generation zuliebe.



denkt Miele eine Generation weiter.

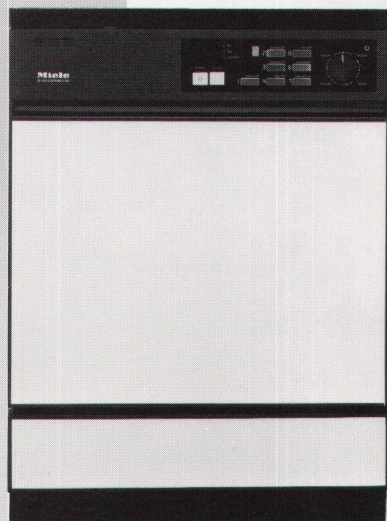
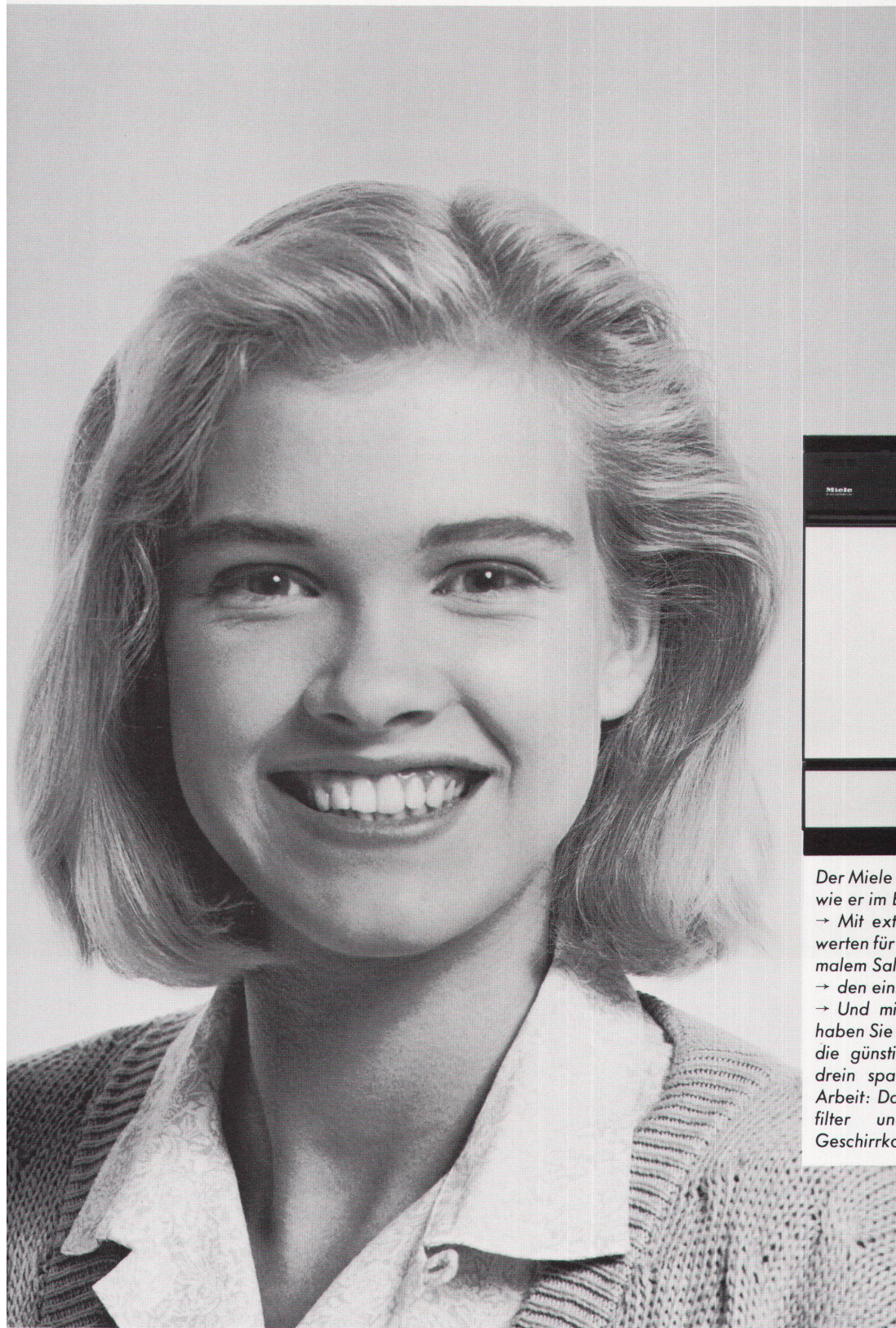

Der Miele G 562 ist ein Geschirrspüler, wie er im Buche steht:

→ Mit extrem niedrigen Verbrauchswerten für Wasser und Strom. Mit minimalem Salzverbrauch durch

→ den einstellbaren Wasserenthärter.

→ Und mit 7 Programmen, dadurch haben Sie für jede Spülaufgabe immer die günstigste Lösung parat. Obendrein spart Ihnen der G 562 auch

Arbeit: Dank selbstreinigendem Feinfilter und leichter beladbarem Geschirrkorb.

Miele

Die Entscheidung fürs Leben

Die heimliche Revolution hinter den Kulissen.

Da tut sich unheimlich viel.

Von der Lampentechnologie bis hin zur Berechnung und Konstruktion der Leuchtkörper selbst.

Und sicherlich mehr als man hinter den schlichten Öffnungen an der Decke

vermutet, durch die das störungsfreie und angenehme Licht der Downlights strahlt.

Manches davon führen wir Ihnen hier vor Augen, anderes werden wir erklären.

Downlights sind nicht immer nur Downlights, indem sie das Licht nur nach unten strahlen, sondern auch Richtstrahler. Sie sind natürlich genauso unauffällig in die Decke integriert. Aber mit ihnen

lassen sich Akzente besonderer Art setzen, denn sie können bis zu 40° geneigt und um 360° gedreht werden.

Downlights sind aber auch nicht immer nur lichtproduzierende Körper. Sie können gleichzeitig zur Luftzirkulation im Raum beitragen.

Zwei Funktionen in einem Körper: das spart Installationskosten und zusätzliche Klima-Öffnungen an der Decke.

Das Motiv der Energieersparnis brachte in den letzten Jahren eine andere Revolution in Gang, die sich zwar nicht nur hinter den Kulissen abspielt, die aber für neue Downlight-Systeme von großer Bedeutung ist.

Es entstanden neue Lichtquellen.

So die neue Hochdruckentladungslampe und die neue Kompakt-Leuchtstofflampe.

Für sie haben wir neue

Downlights entwickelt. Mit Darklight-Reflektoren, wie sie nur durch die Berechnung mit dem Computer möglich geworden sind. Damit sind die neuen Lichtquellen nicht nur besser im Energieverbrauch, sondern auch besser in der Qualität des Lichts.

Die ganze Entwicklung ist wichtig vor allem für Bürogebäude, Kaufhäuser oder Museen, in denen immerhin bis zu 40% des Energieverbrauchs in die

HILDMANN, SIMON, REMPEL & SCHMITZ/SMS

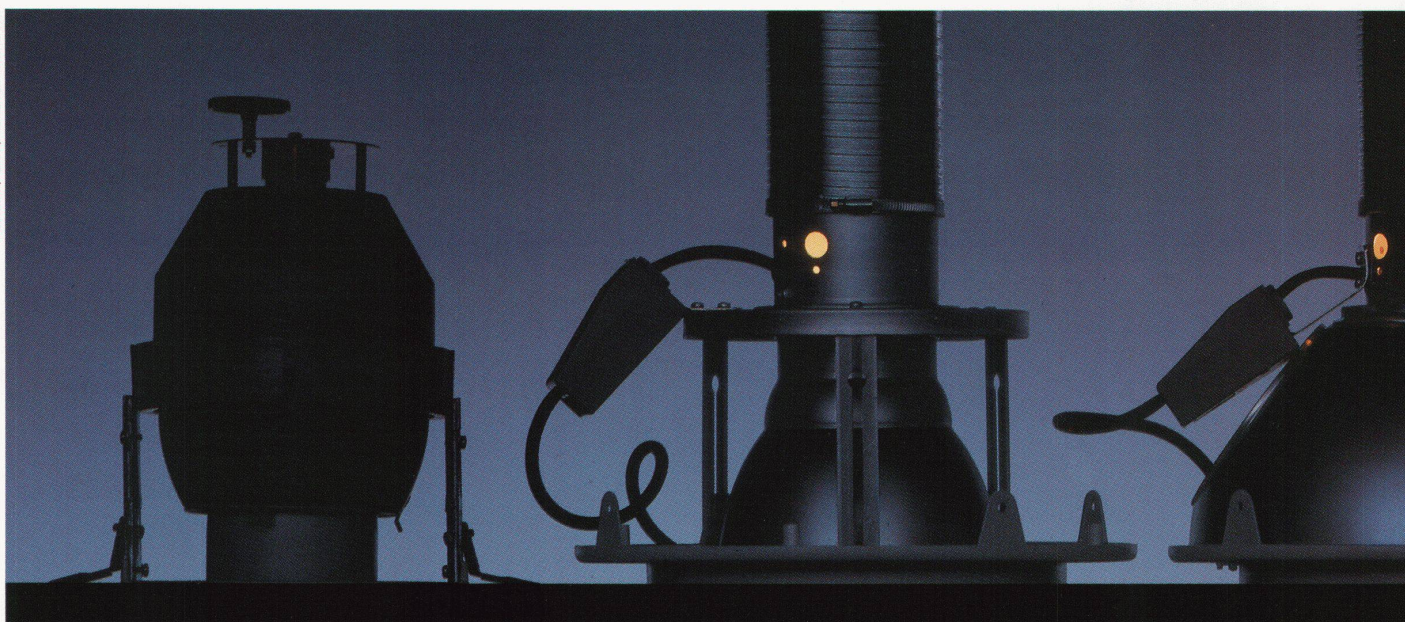

Doppelfocus-Downlights erreichen große Lichtleistungen durch kleine Reflektoröffnungen. Für die Leistung einer 150 W Halogen-glühlampe genügt eine Reflektoröffnung von nur 100 mm Durchmesser. Ein Abblendwinkel von 40° bringt hohen Sehkomfort. Die Konstruktion erlaubt den Einbau auch in Schrägdecken bis 25° Neigung.

Abluft-Downlights leiten große Teile der Lampenwärme, aber auch die Abluft des Raumes unmittelbar über die Leuchtenöffnung zu einem Kanalschluß oder in den Deckenhohlraum. In Abluft-downlights werden Allgebrauchslampen, Halogen-Glühlampen oder Hochdrucklampen eingesetzt.

ERCO Leuchten gibt es beim guten Elektroinstallateur oder bei NEUCO Neuschwander + Co. AG Badenerstr. 808 8048 Zürich

Beleuchtung geht.
 Es hat sich viel getan.
 Und wer das größte
 Downlightprogramm der
 Welt hat, der muß auch
 ordentlich arbeiten hinter
 den Kulissen.

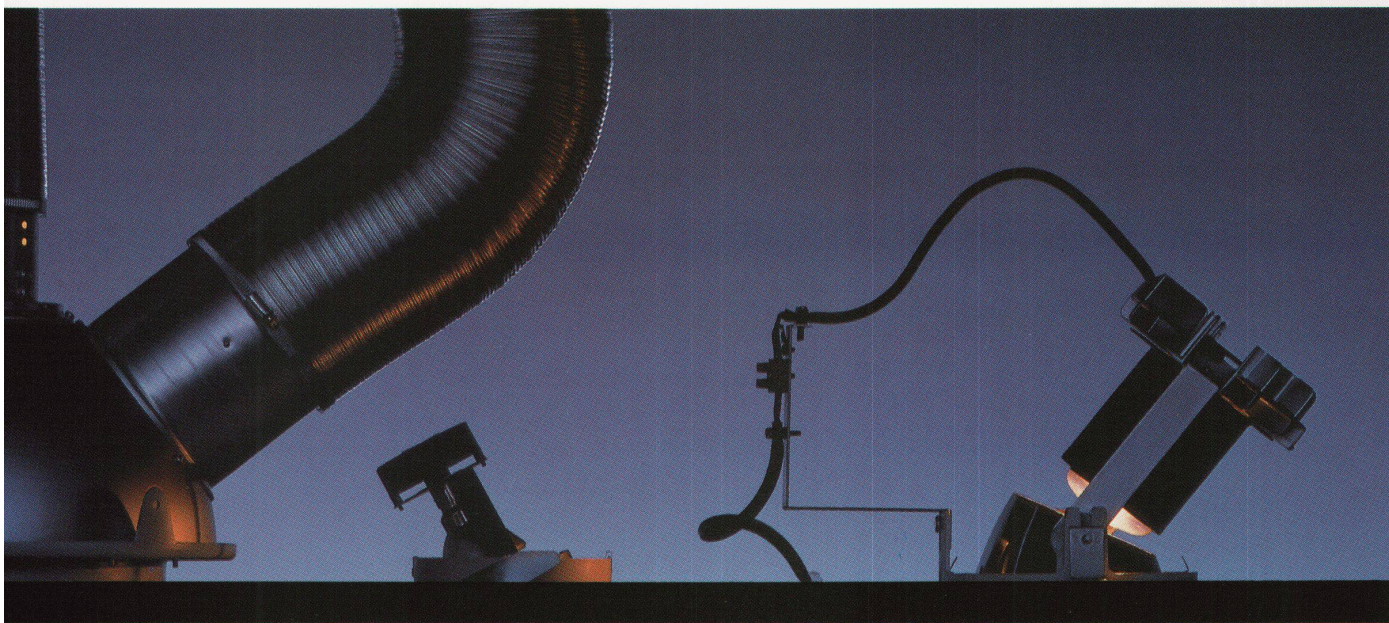

Zu- und Abluft-
 Downlights.
 In vollklimatisier-
 ten Räumen wird
 die Abluft über
 die Reflektoröff-
 nung in den
 Deckenhohlraum
 oder den Kanal-
 schluß abgesaugt.
 Die Zuluft gelangt
 über einen ring-
 förmigen Drall-
 auslaß in den In-
 nenraum. Diese
 Klimaleuchten
 werden mit Allge-
 rauchslampen,
 Halogen-Glühlam-
 pen oder Hoch-
 drucklampen
 bestückt.

Niedervolt-Richt-
 strahler lassen
 sich im Unter-
 schied zur Down-
 lightbeleuchtung
 im Deckenhohl-
 raum bis zu 30°
 neigen und um
 360° drehen; es
 gibt sie für Nie-
 dervoltlampen bis
 zu einer Leistung
 von 50 W.

Richtstrahler für
 60 W Reflektor-
 lampen lassen
 sich bis zu 40°
 aus der Senkrech-
 ten neigen und
 um 360° drehen.
 Sie eignen sich
 deshalb hervor-
 ragend dort, wo
 von einer gegebe-
 nen Deckenanord-
 nung aus Objekte
 an Wänden und
 im Raum flexibel
 und effektivvoll
 beleuchtet
 werden sollen.

in der Küche



Attraktiv, pflegeleicht und
mit einer langen Lebensdauer.

Hausfrauen wissen das.

kellco HPL nach DIN 16926

EgoKiefer

Fenster und Türen

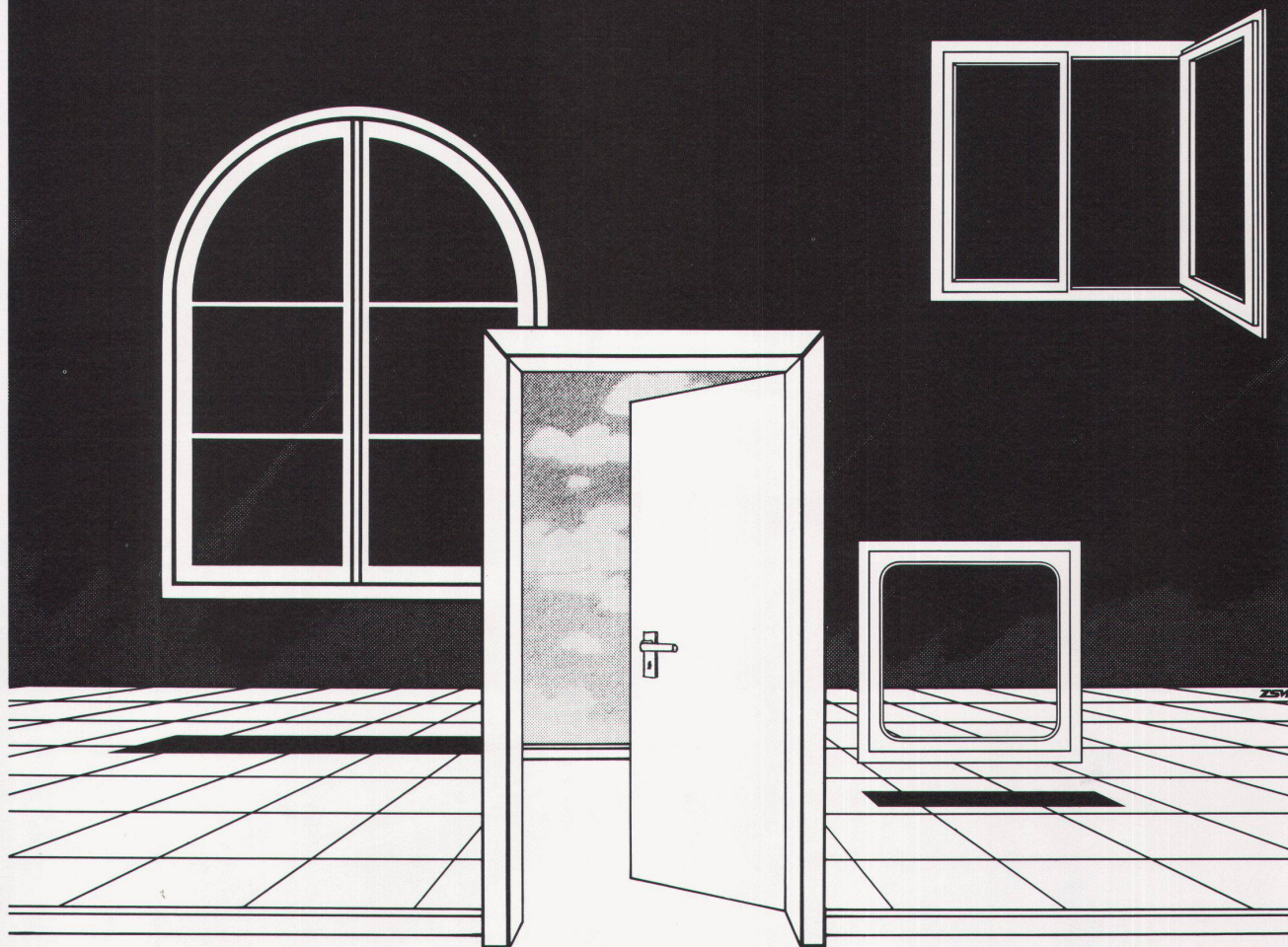

Richtige Lösungen machen Konzepte besser.

Neubau? Renovation? Sicher ist: Gute Ideen brauchen für die Realisierung beste Produkte und kompetente Gesprächspartner. EgoKiefer bietet beides.

Beste Produkte: EgoKiefer Langzeitfenster aus Kunststoff. Und aus Holz oder Holz/Aluminium, mit der für die Schweiz einmaligen Tiefenimprägnierung. EgoKiefer Fertigtüren mit Folienoberfläche, mit Furnieren oder das individuelle Türprogramm.

Kompetente Gesprächspartner: Erfahrene EgoKiefer Beraterteams stellen die Eigenschaften der Produkte in Relation zum gewünschten Resultat.

Höchste Qualität von Material und Herstellung: Eigene Montageequipen und Niederlassungen sowie Fachbetriebe in der ganzen Schweiz. Garantie für echte Partnerschaft.

Verlangen Sie kostenlos Unterlagen direkt bei: EgoKiefer AG, 9450 Altstätten

Tel. 071/76 11 55

EgoKiefer



**Führend für Fenster und Türen.
In der ganzen Schweiz.**

Ein raffinierter Typ



Der neue Backofen mit den 4 Heizsystemen von Electrolux.

Kochplausch à discrétion bringt dieser Alleskönner allen Hausfrauen und Hobbyköchen, welche auf eine gesunde und vielseitige Ernährung achten. Modernste Technik und funktionelles Design machen das Kochen so einfach und energiesparend wie möglich.

Im Swissline-Backofen mit 50 Litern Inhalt haben Sie drei verschiedene Funktionen: Neben der üblichen Art mit Ober- und Unterhitze steht Ihnen das zeitsparende Heissluftsystem zur Verfügung. Damit garen Sie ganze Menüs auf 2-3 Ebenen in einem Arbeitsgang, ohne jede Geschmacksübertragung. Weitere Möglichkeiten bietet Ihnen der Infrarotgrill mit Normal- und Grossflächenstufe.

Zusätzliche Erleichterungen sind beim Swissline-Backofen selbstverständlich – und inbegriffen: Die elektronische Zeitschaltuhr, der Motordrehspiess, das Fleischthermometer, die Dampfeinspritzung und natürlich die katalytische Selbstreinigung sowie eines der raffiniertesten Lüftungssysteme.

Das Mikrowellengerät mit 16 Litern Garraum ist die ideale Ergänzung. 5 Leistungsstufen ermöglichen, neben schonendem Auftauen und Aufwärmen, eine differenzierte Zubereitung verschiedener Gerichte.

Als Variante zum Doppelbackofen SL9 gibt es im Swissline-Programm das absolute Energiesparmodell SL 8. Verlangen Sie die Unterlagen.

BON für die ausführlichen Unterlagen über Swissline, das Kochgerätesortiment für modernes und energiesparendes Kochen, von Electrolux.

Name/Vorname: _____

Strasse: _____

PLZ/Ort: _____

Bitte einsenden an: Electrolux Küche und Klima AG,
Badenerstr. 587, 8048 Zürich, Telefon 01 492 40 40.

Electrolux

Qualität, die sich harmonisiert

HEWI

Kreativität in Form und Farbe

Das Programm von HEWI: Mit seinen klaren Formen und faszinierenden Farben ist es so individuell wie unverwechselbar. HEWI Produkte sind konzipiert für die unterschiedlichsten Bereiche in Haus und Wohnung. Sie eröffnen einen großen Spielraum für eine kreative, persönliche und harmonisch abgestimmte Gestaltung. Der Werkstoff Nylon ist ausgesprochen robust. Ausgereifte Technik und sorgfältige Verarbeitung sichern einen hohen Gebrauchswert. Ausführliche Informationen erhalten Sie bei Ihrem Fachhändler oder beim HEWI Vertragshändler mit Zentrallager:

Christen Beschläge AG
3001 Bern · Telefon (031) 40 74 74

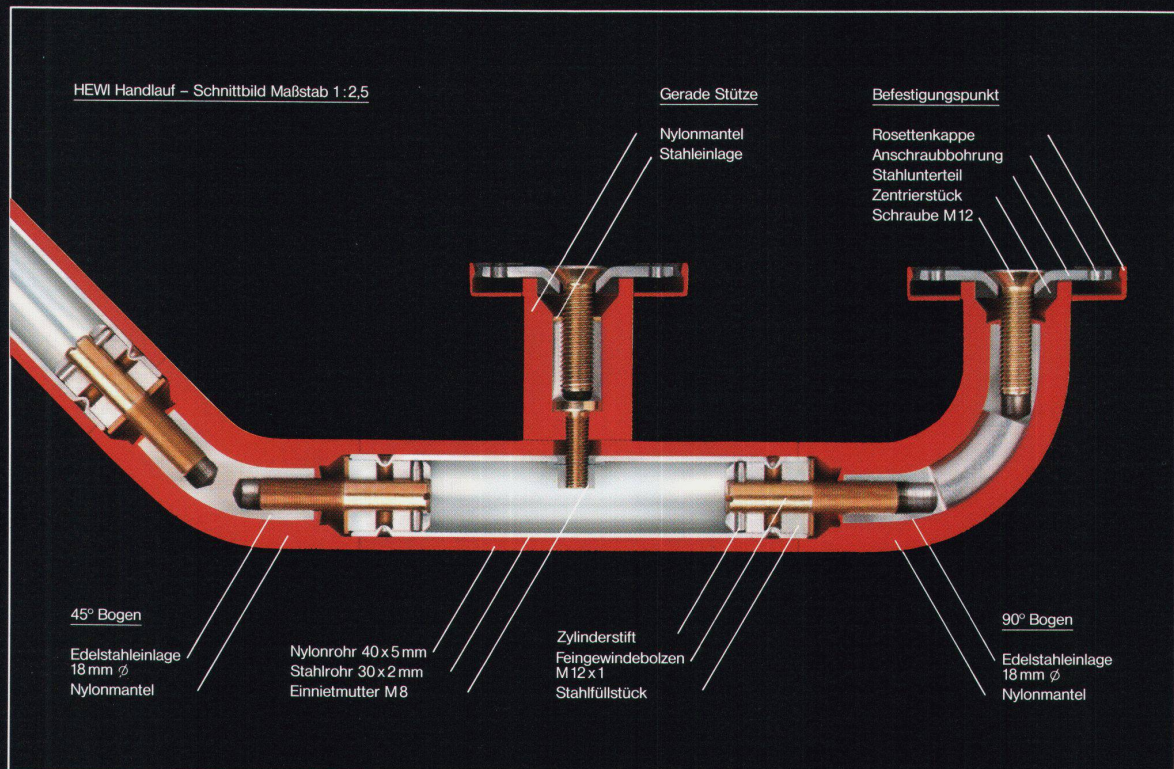
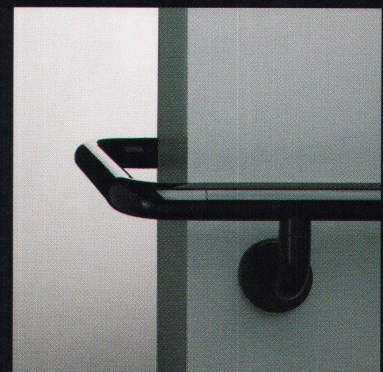
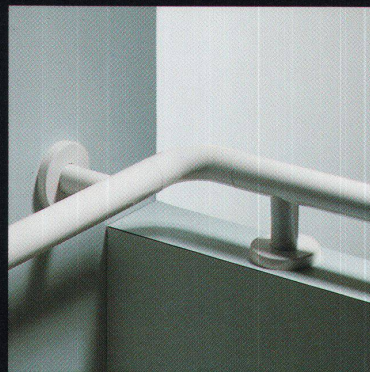
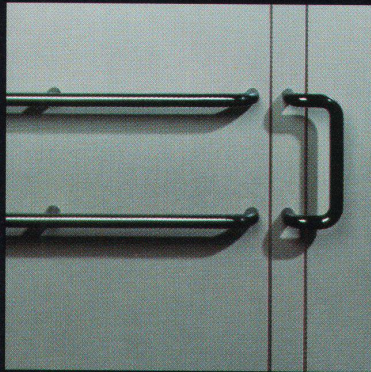

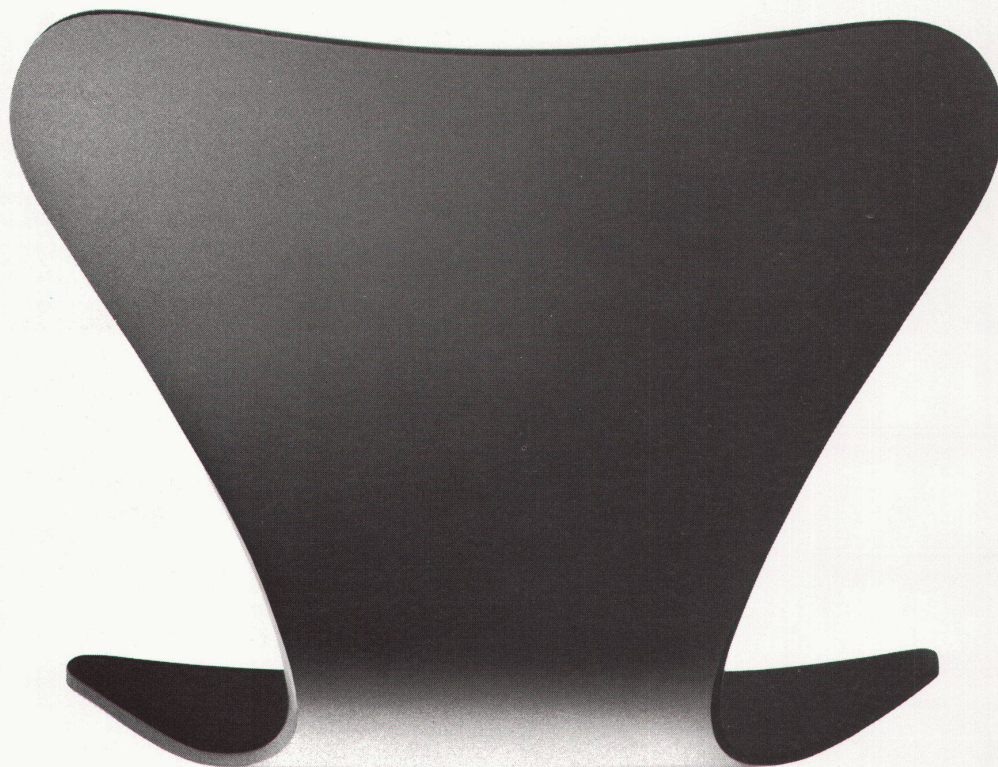

Entwerfer der Kollektion

**FRITZ
HANSEN**

Arne Jacobsen
Hans J. Wegner
Børge Mogensen
Kaare Klint
Poul Kjærholm
Piet Hein
Bruno Mathsson

Verner Panton
Pelikan Design
Henning Larsen
Sidse Werner
Knud Friis
Elmar Moltke
Leif Erik Rasmussen

Henrik Røff
Lawrence Minsker
Jens Ammundsen VLT
Niels Jørgen Haugesen
Ib Pors Nielsen

Wohnbedarf AG Basel
Aeschenvorstadt 48
4010 Basel
Tel 061 23 06 50

teo jakob
teo jakob office
Gerechtigkeitsgasse 36
3011 Bern
Tel 031 22 54 78

teo jakob
8 place de l'Octroi
1227 Carouge-Genève
Tél 022 42 23 23

teo jakob office
9 rue du Stand
1204 Genève
Tél 022 29 19 34

Tagliabue SA
Programme bureau
11 rue d'Italie
1204 Genève
Tél 022 21 41 72

Tagliabue SA
Collection habitat
35 rue St Victor
1227 Carouge-Genève
Tél 022 43 90 64

Scan Wohnkultur
Arne Hasselbalch
Zeughausgasse 3
6300 Zug
Tel 042 21 91 36

Zingg-Lamprecht AG
Am Stampfenbachplatz
8006 Zürich
Tel 01 362 36 52

Zingg-Lamprecht AG
Am Spisertor
9000 St Gallen
Tel 071 22 77 47

THERMO-LINE: der neue, superflache Raumheizspeicher von Mantel.



**DER BESTE
IST DER
SCHÖNSTE.**

Zuerst bewundern Sie das Design. Acht verschiedene Metall- oder Keramikfronten und 10 Geräte-Abmessungen garantieren das optimale Gerät für alle Räume. Auch für Ihren.

Der neue THERMO-LINE von Mantel

besticht auch durch seine Leistung. Er heizt behaglich sanft im richtigen Moment am richtigen Ort. Er regelt sich selbst, aber nach Ihren Wünschen. Raumindividuell – Sie heizen nur dort, wo Sie wollen. Ihrem Komfort und Ihren Heizkosten zuliebe.

THERMO-LINE erfüllt die verschiedensten Anschluss-Anforderungen der Elektrizitäts-Werke. Er ist wirtschaftlich. Beim Bauen und beim Heizen. Ein Vergleich lohnt sich immer.

Mantel AG, Wärmetechnik
8353 Elgg ZH, Telefon 052 47 01 01

Mantel

Dokumentieren Sie mich mit:

- techn. Detailinformationen über THERMO-LINE.
- Informationen über das Mantel-Wärmetechnik-Sortiment.

Name

Strasse

PLZ/Ort

Telefon

Senden an: Mantel AG, 8353 Elgg

DIE KRONE DES HAUSE

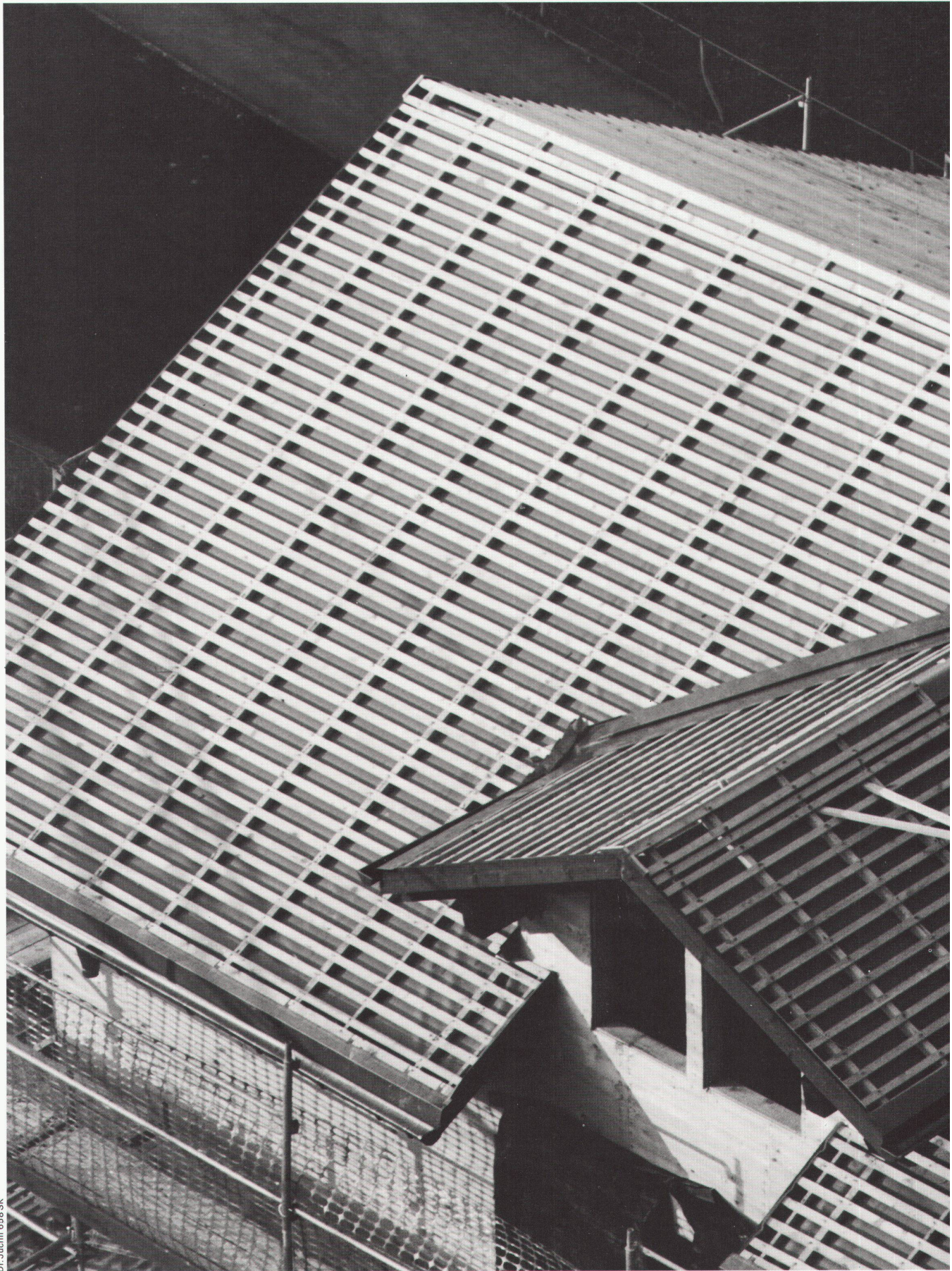

S: EIN SarnaRoof-DACH.

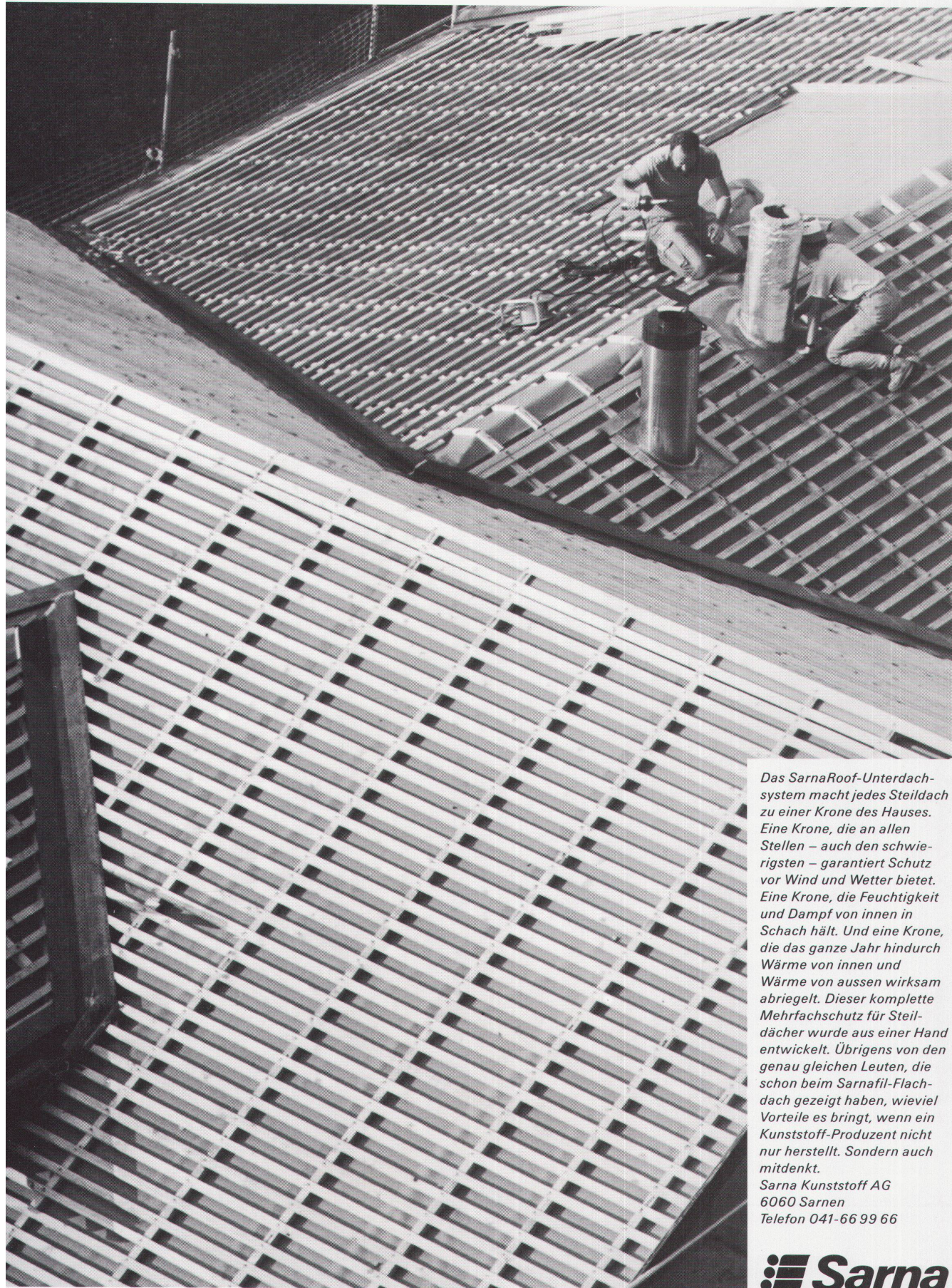

Das SarnaRoof-Unterdachsystem macht jedes Steildach zu einer Krone des Hauses. Eine Krone, die an allen Stellen – auch den schwierigsten – garantiert Schutz vor Wind und Wetter bietet. Eine Krone, die Feuchtigkeit und Dampf von innen in Schach hält. Und eine Krone, die das ganze Jahr hindurch Wärme von innen und Wärme von aussen wirksam abriegelt. Dieser komplette Mehrfachschutz für Steildächer wurde aus einer Hand entwickelt. Übrigens von den genau gleichen Leuten, die schon beim Sarnafil-Flachdach gezeigt haben, wieviel Vorteile es bringt, wenn ein Kunststoff-Produzent nicht nur herstellt. Sondern auch mitdenkt.

Sarna Kunststoff AG
6060 Sarnen
Telefon 041-66 99 66

 **Sarna**

Verlangen Sie unsere ausführliche Broschüre.

Was am System der Isolit-Kamine wirkt

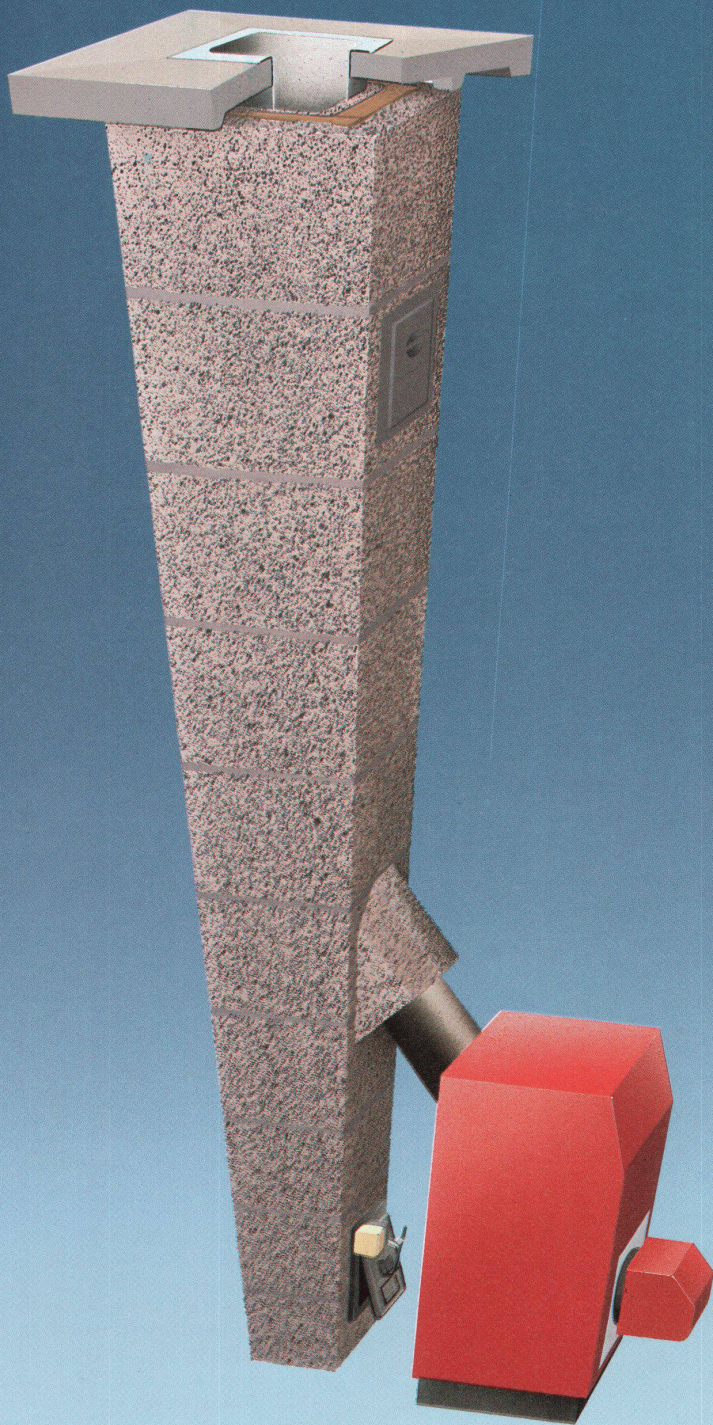

Ein rundes Dutzend Vorteile

- als Kaminsystem für alle Bedürfnisse geeignet
- säurebeständig
- korrosionsfest
- wasserdicht
- energiesparend durch Energiesparklappe
- hoher Dampfdiffusionswiderstand
- hitzebeständig
- temperaturwechselbeständig
- quadratischer Querschnitt und dadurch minimaler Platzbedarf
- kurze Aufheizzeit
- unkomplizierte Montage
- in geschosshohen Elementen lieferbar

isolit
LAUFEN

Kamin-Werk Allschwil
Binnigerstrasse 90
4123 Allschwil 1
Telefon 061 63 05 52

sch neu ist

isolit LAUFEN

Isolit-FF-Kamine

Dreischaliger Aufbau mit Rauchkanal, Wärmedämmung und Aussenmantel. Einsatz bei Hauskaminen und Zentralheizungen im Niedertemperatur- und Kondensatbereich (letzteres trifft auch auf Schachtkamine und Renovationskamine – siehe unten – zu)

Isolit-Normal-Kamine

Einsatz bei Holzheizungen, Öfen und Cheminées. Besonders hoher Wärmeleitwiderstand

Schachtkamine

Lieferung mit glasiertem oder unglasiertem Innenrohr sowie mit 3- oder 5-cm-Isolation. Geringer Platzbedarf. 25 mm lange, extra hohe Übergangsmuffe

Renovationskamine

Einsatz in bestehende Heizungskamine. Lieferbar glasiert und unglasiert in 33-cm-Elementen. Verwendung von speziellen, von uns gelieferten Versetzzangen. Füllmasse bereits mit Bindemittel gemischt

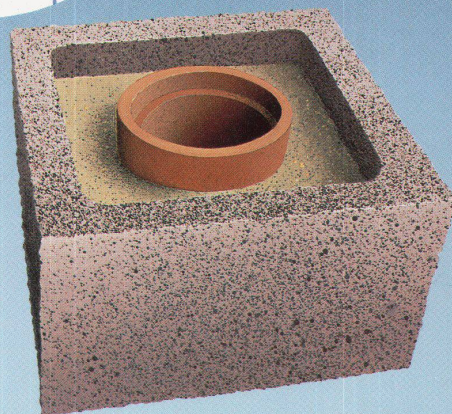
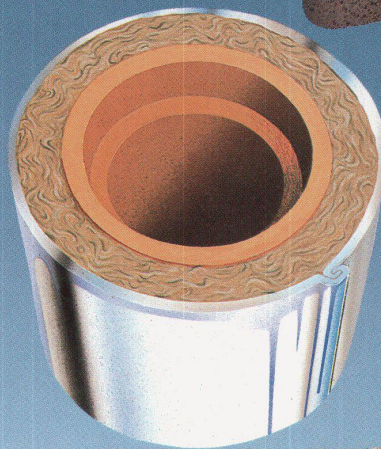
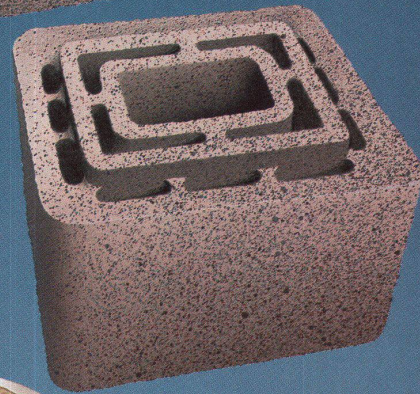
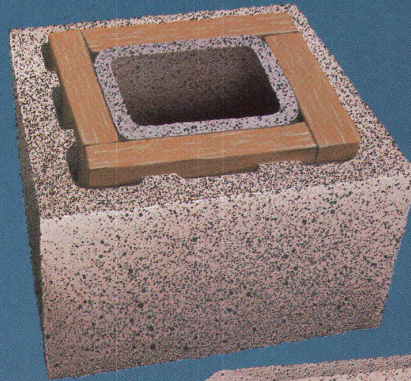

Der schönste Beweis dafür, wie weit man es mit grosser Spannweite und schlanker Bauweise bringen kann.

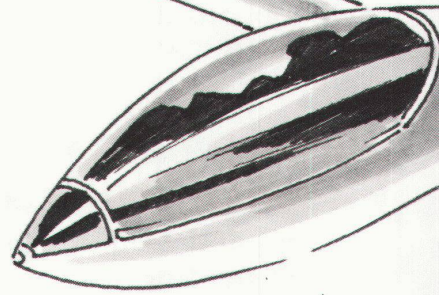

Natürlich sind schlanke Konstruktionen Was nur für uns spricht.

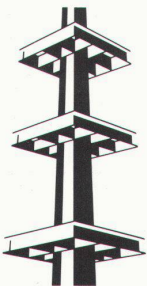

Wir sind im Stahlbau gross geworden. Das heisst: Niemand weiss besser als wir, welche grosse konstruktive Möglichkeiten in dieser Bauweise stecken. Und das gerade, wenn es um Flachdecken geht. Mit Geilinger-Pilzen und Geilinger-Verbundstützen.

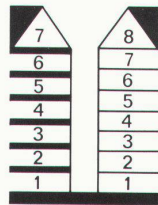

Alles, was Flachdecken vorteilhaft macht, kommt mit Geilinger-Stahlpilzen erst so richtig zum Tragen: grosse Spannweiten mit maximaler Belastbarkeit bei minimaler Bauhöhe. Die Deckendicke wird verringert. Die Armierung wird reduziert. Und die Bauzeit verkürzt.

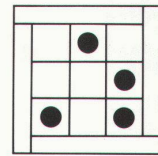

Ob während des Baus oder sogar danach: Bei Flachdecken mit Geilinger-Pilzen können Installationen beliebig verändert werden.

Und das Leitungsführungs-Problem ist keines mehr. Und Aussparungen und Durchbrüche sind auch in unmittelbarer Nähe der Stützen möglich.

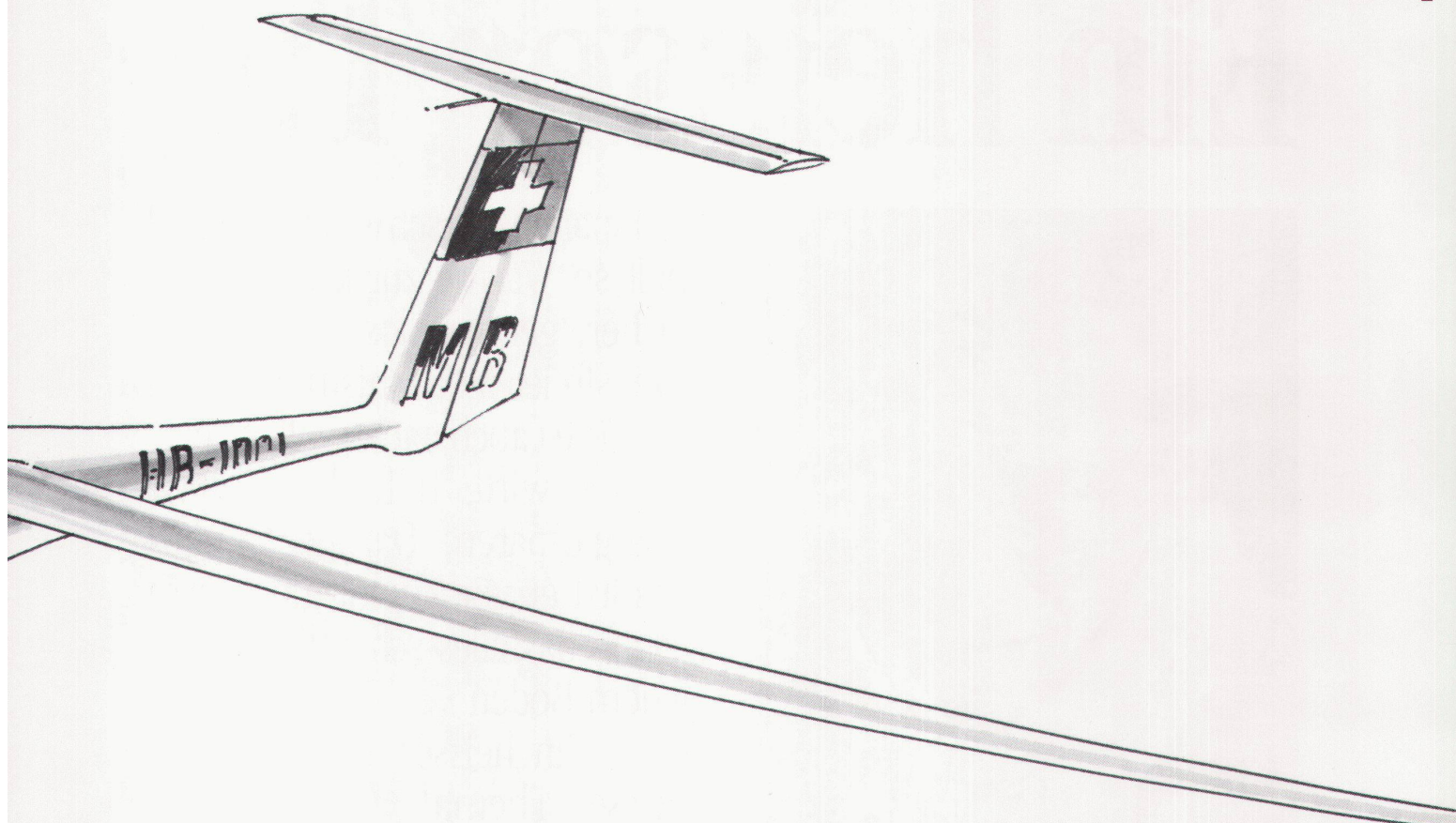

Strukturen anspruchsvoller.

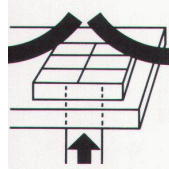

Der Geilinger-Pilz verringert die Beanspruchung im Auflagebereich ganz entscheidend: Die Durchstanzfläche wird vergrößert, die Schubspannungen werden vermindert, spezielle Armierungen erübrigen sich. Kurz: Ein weiteres Problem gehört der Vergangenheit an. Das des Durchstanzens.

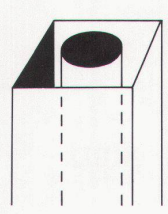

Übrigens: ein Geilinger-Pilz wird ideal ergänzt mit der Geilinger-Verbundstütze. Denn die bringt nochmals Raumgewinn. Und mehr Gestaltungsfreiheit für den Architekten. Und sie sind schlagfest und brandsicher. Was im übrigen auch für die Stahlpilze gilt. Rufen Sie uns doch einfach an. Und verlangen Sie einen Spezialisten aus dem Pilz-Team.

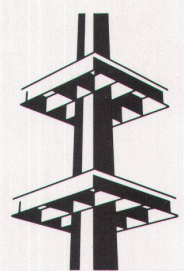

GEILINGER

Stahlpilze:



**Darauf ruhen
5 000 000 m² Flachdecken.**

Geilinger AG, 8180 Bülach, Telefon 01/860 35 61

A propos Wärmedämmung:

Ein heisser Tip

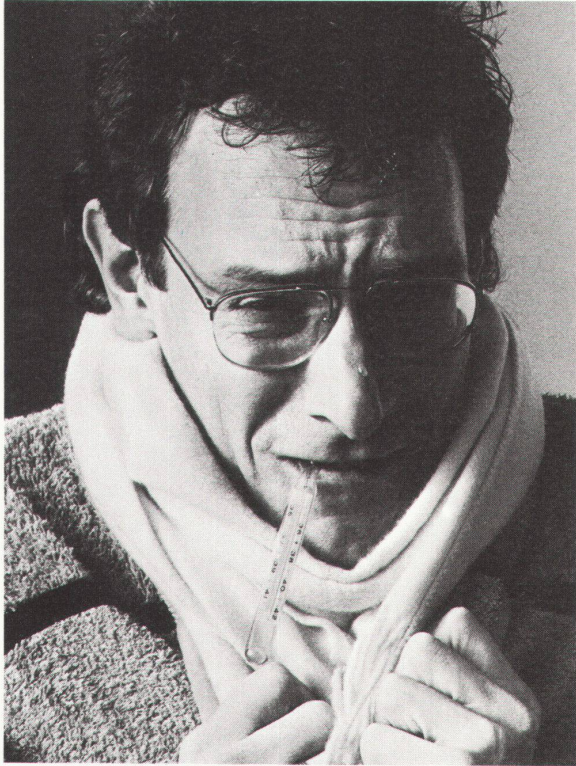

Man mag zum Umweltschutz stehen wie man will – ein heisser Tip zum Thema Sparen ist immer eine gute Sache.

Planet ist ein heisser Tip in der Spardiskussion. Weil Planet dem Gesetz «Kleine Ursache – grosse Wirkung» folgt: Planet lässt nämlich nichts anderes als

Türspalten verschwinden – und hält so Wärme zurück: Ein einfacher, geräuschloser und wartungsfreier Mechanismus, der in die Türe (auch nachträglich) eingebaut wird, hilft Ihnen aktiv Energiesparen. Darüber hinaus schützt er vor Zugluft und Lärm – und das alles schwellenlos auf jedem Boden.

Ein heisser Tip zu einem heissen Thema!

Informieren Sie sich beim Beschlüge-Fachhandel oder direkt beim Hersteller.

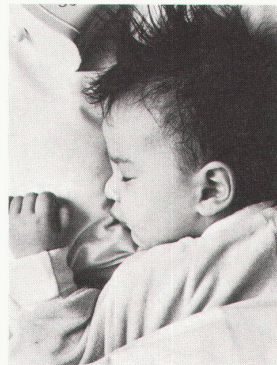

Schallschutz –



Zuglufteliminierung

Planet

Planet Matthias Jaggi, Eigentalstrasse 7, 8309 Nürensdorf, Tel. 01/836 45 55

C/AR/AT

CEMFOR[®]

ist Trumpf



*Wenn Ihr Haus
die zweite Haut
bekommt.*

Seit es CEMFOR[®] gibt, haben sanierte Häuser wieder ein Aussehen. Mit der vorgehängten und hinterlüfteten CEMFOR[®] Fassade aus Faserbetonplatten ist es möglich, gealterte Fassaden dauerhaft zu schützen. Ohne den Charakter des Hauses verändern zu müssen. Bei Wohn- und Industriebauten. CEMFOR[®] Fassaden haben Putzstruktur und den dichten Rundum-Stufenfalz. Sie sind erhältlich in diversen Grössen und in 7 Standardfarben. Oder in Ihrer Wunschfarbe. Reden Sie mit uns – wir bringen Erfahrung mit ins Spiel.

CEMFOR[®] ist Trumpf

ZZ

ZÜRCHER ZIEGELEIEN

Info-Coupon «CEMFOR[®] Plattenspiel»

Ich möchte mehr wissen: schriftlich durch Berater

Ich möchte den Trumpf spielen: senden Sie mir das «Werkzeug» dazu

Firma _____
Zuständig _____
Strasse _____
PLZ/Ort _____
Telefon _____

Einsenden an:
ZÜRCHER
ZIEGELEIEN
Abt. VHF
Postfach
8021 Zürich

**geroll-T/SE, die schnell verlegte
Trittschallisolation von der Rolle,
dauerhaft durch Qualität**

Die Praxis beweist es.

Ich möchte mehr über **geroll-T/SE**
wissen

Senden Sie mir:

- Weitere Referenzen
- techn. Unterlagen
- Richtpreise

Muster

Name _____

Strasse _____

PLZ/Ort _____

Telefon _____

011/87

Zum Beispiel:

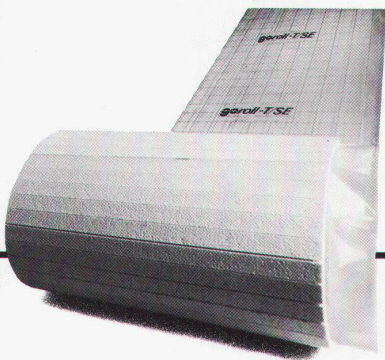

Objekt:
SBB-Bahnhof Flughafen Genf
Architekt: **Architekturbüro
Brera, Boecklin, Mocellin,
Steiger Partner SA/Carouge**
Unternehmer:
Hälg + Co. AG/Genf

**LANGZEIT
ISOLATION** 

gonon Kunststoffwerk AG
CH-8226 Schleithem/SH
Telefon 053/64721
Telex 897102 gono ch

Die Entscheidung fiel für **geroll-TSE** weil:

1. bekannte, hervorragende Trittschallisolierung
2. Einhaltung von kurzen Bau Terminen
3. trotz hoher Belastungen unbedeutende Langzeitsetzung
4. erhebliche Zeitersparnis bringt Kostensenkung

Sprechen Sie mit uns.
Qualität zählt heute mehr denn je.

gonon

Auch eine bekannte Schweizerin...

Werbeagentur Wüest, Eich

Diese ehrwürdige Dame ist das «Markenzeichen» des Schweizer Franks. Einer sicheren Währung also, die solid und strapazierfähig ist wie kaum eine andere.

So gesehen sind auch Argolite Kunststoffplatten eine sichere Währung. Solid, strapazierfähig, unverwüstlich, perfekt - kurz: ein Schweizer Qualitätsprodukt.

Argolite Kunststoffplatten sind in über 100 Farben und Dessins erhältlich. Die praktischen Formate 216 x 93, 216 x 106, 260 x 130, 330 x 130 und 330 x 160 cm ermöglichen eine Verarbeitung mit minimalen Abschnitten. Auch Argoplax, die beidseitig belegte Spanplatte, bietet dieselben Vorteile.

**Argolite -
die sichere
Währung.**

Argolite AG
Kunststoffplattenwerk
6130 Willisau
Tel. 045 81 19 12

Argolite

Nach Jahren spricht kein Bauherr mehr vom Preis...

Qualität und Preis müssen stimmen. Qualität soll man mit Recht auch nach Ablauf der Garantiezeit fordern können. Bei Sonnen- und Wetterschutzanlagen baut sich Qualität im Detail auf. Hartgeprüfte Materialien, sorgfältiger Zusammenbau, durchdachte Lösungen in Absprache mit anderen am Fenster tätigen Unternehmen prägen die bewährten Produkte. GRIESSER-Produkte sind in hundertjähriger Aufbauarbeit entwickelt und verfeinert worden. Die sinnvolle Kombination von solidem Handwerk und moderner industrieller Fertigung hat Spitzenprodukte hervorgebracht. GRIESSER-Produkte sind reell kalkuliert. Im Preis inbegriffen sind zudem umfangreiche Dienstleistungen. Besprechen – beraten – dokumentieren – planerisch und zeichnerisch unterstützen – individuelle Wünsche berücksichtigen – formale Anpassungen finden – realisieren. GRIESSER steht Ihnen nach dem Kauf auch mit einer gut ausgebauten Unterhalts- und Reparatur-Organisation zur Verfügung. Können Sie es sich leisten, am Bau auf diesen Service zu verzichten?

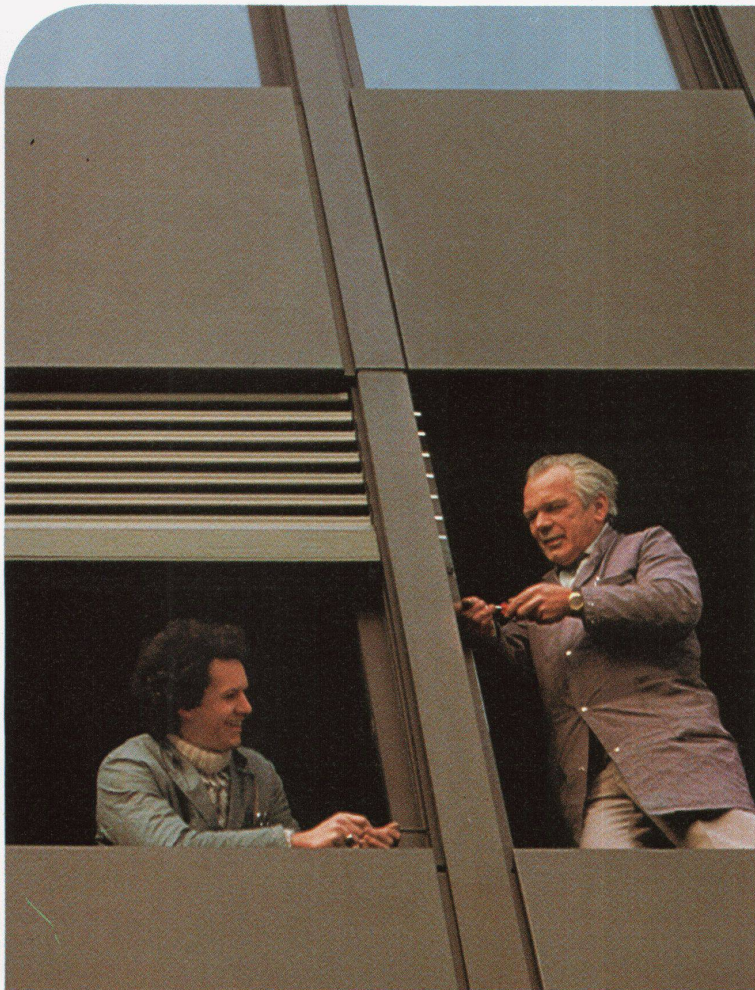

...aber von der guten Qualität!

GRIESSER AG 8355 AADORF
Sonnen- und
Wetterschutzanlagen

052 / 47 05 21

Filialen und
Vertretungen in der
ganzen Schweiz

Die GRIESSER-Dokumen-
tationsmappe mit ihren vielen
Einbauplänen ist heute ein
begehrtes Arbeitsinstrument
für Architekten und Planer.

Verlangen Sie Ihr Exemplar!
Wir stellen es Ihnen gratis
zur Verfügung.



GRIESSER

IM DIENSTE

DES FACHHANDWERKS



9/R

Verkauf nur über den Möbelhandel und das Fachhandwerk

s'gröscht!

Neubau Hägendorf mit über 7000 m²
Ausstellungsfläche jetzt eröffnet



Wenn's um qualifizierte Fachberatung, prompten Lieferservice oder Ihre garantierte hohe Handelsmarge geht, ist die diga wirklich «s'gröscht!»
Nimmt man die kurzen Anfahrtswege, ist sie «s'nächscht!»
Und punkto Einlasspraxis ist sie **konsequent!**
Endverbraucher haben nur in Begleitung ihres Fachhändlers oder mit ausgefülltem Einkäufer-Ausweis Zutritt! Also wählen auch Sie diga, den

Partner Nr. 1 des Fachhandwerks

- Punkto**
- **Auswahl**
 - **Preis**
 - **Qualität**

diga Diethelm AG
-Engrosmöbelzentren

8854 Galgenen/SZ
4614 Hägendorf/Olten
9532 Rickenbach/Wil
6032 Emmen

Tel. 055/64 10 60
Tel. 062/46 26 41
Tel. 073/23 64 77
Tel. 041/55 10 60

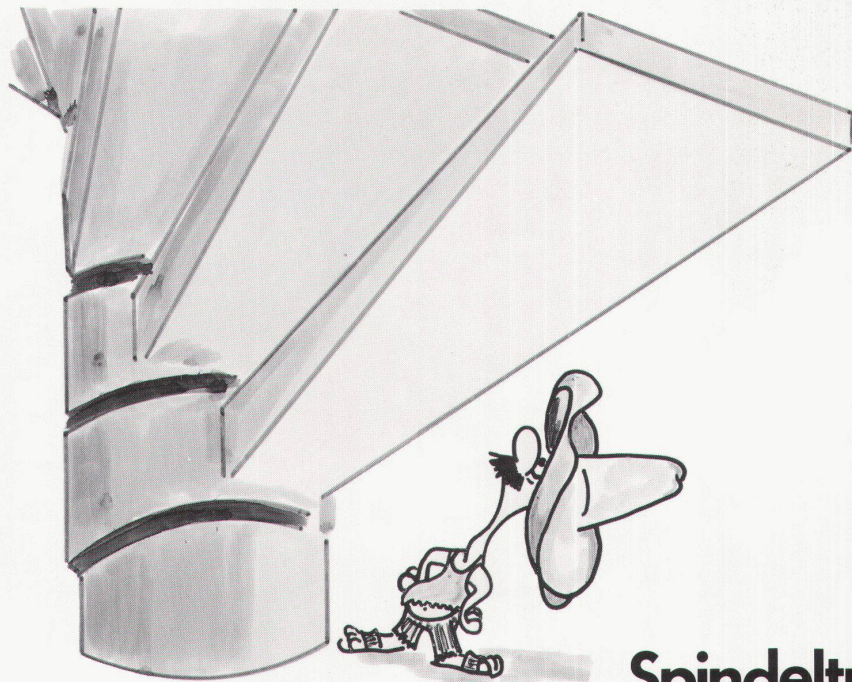

Spindeltreppen von Naegeli-Norm. Stufe um Stufe ein Kunstwerk.

Richtig – eine individuelle Spindeltrappe von Naegeli-Norm ist mehr als nur ein Treppenaufgang. In ihrer Funktion verbindet sie auf elegante Art Stockwerke. Die Treppe wird zu einem architektonischen Gestaltungsmittel, in dem vielfältige Wünsche verwirklicht werden können. Wir machen Treppensteigen zu einem Vergnügen.

Die Erfahrung aus vielen tausend Treppenanlagen sind entscheidende Vorteile, von denen Architekten und Bauherren profitieren. Naegeli-Norm – der Inbegriff für raffinierte Ideen rund um die Treppe bei Neu- und Umbauten.

Treppensteiger leben länger!

- Spindel-, Wendel- und Lamellentreppen aus Hochfrequenz-Vibrationsbeton
- Norm-Fensterbänke, Fenster- und Haustüreinfassungen
- Natur- und Kunststeine
- Besuchen Sie unsere Produktausstellung in Winterthur-Räterschen



Gratis-Dokumentationen:

- Ausführliche, farbige Treppen-Dokumentation
- Zeigebuch mit 50 Beispielen (10 Tage zur Ansicht)
- 80seitiger Planungskatalog (nur für Architekten)



WBW 2



Wärme- und Schalldämmung

**Wer 50 Jahre Erfahrung hat,
kann ruhig mehr Sicherheit versprechen.**



Um sicher und gleichzeitig wirtschaftlich zu isolieren, zählt nicht nur das Produkt, sondern auch das Know-how. ISOVER, unbestrittener Leader seit Jahrzehnten, hat beides. Die unerreichte Dämmleistung der ISOVER-Glasfaser und die technische Kompetenz des ISOVER-Beraterstabs gibt Ihnen die Sicherheit optimaler Problemlösungen. Garantiert.

ISOVER AG. Gewerbestrasse, 8155 Niederhasli ZH, Tel. 01/850 24 44.