

**Zeitschrift:** Wasser- und Energiewirtschaft = Cours d'eau et énergie  
**Herausgeber:** Schweizerischer Wasserwirtschaftsverband  
**Band:** 60 (1968)  
**Heft:** 3

## Werbung

### Nutzungsbedingungen

Die ETH-Bibliothek ist die Anbieterin der digitalisierten Zeitschriften. Sie besitzt keine Urheberrechte an den Zeitschriften und ist nicht verantwortlich für deren Inhalte. Die Rechte liegen in der Regel bei den Herausgebern beziehungsweise den externen Rechteinhabern. [Siehe Rechtliche Hinweise.](#)

### Conditions d'utilisation

L'ETH Library est le fournisseur des revues numérisées. Elle ne détient aucun droit d'auteur sur les revues et n'est pas responsable de leur contenu. En règle générale, les droits sont détenus par les éditeurs ou les détenteurs de droits externes. [Voir Informations légales.](#)

### Terms of use

The ETH Library is the provider of the digitised journals. It does not own any copyrights to the journals and is not responsible for their content. The rights usually lie with the publishers or the external rights holders. [See Legal notice.](#)

**Download PDF:** 15.03.2025

**ETH-Bibliothek Zürich, E-Periodica, <https://www.e-periodica.ch>**



Silowagen 16 m<sup>3</sup> Nutzinhalt, System STAG aus Leichtmetall für staubförmige und körnige Schüttgüter wie Mehl, Futtermittel, Gries, Chemikalien u.a.m. Komplet mit Gebläse für pneumatischen Entlad

## Fabrikationsprogramm

**STAG bietet auch Ihnen Vorteile**

**Unsere Fachleute beraten Sie jederzeit gerne**

**Verlangen Sie einen unverbindlichen Besuch**

# STAG

Aktiengesellschaft  
7304 MAIENFELD  
Telefon 085 9 19 02  
Telex 7 42 69

### Silowagen und Zisternen:

Transport-Tanks und -Behälter für staubförmige und körnige Schüttgüter  
Zisternen, Transport-Tanks und Behälter für alle Flüssigkeiten

### Chemie-, Lebensmittel- und Getränke-Industrie:

Apparate, Behälter, Kessel  
Druckgefäße, Lagerbehälter  
Rührwerkessel, Tanks  
Silos, Rohrleitungen u.a.m.  
Wärmeaustauscher

### Umschlags- und Fördertechnik:

Umschlagsanlagen  
Pneumatische Förderrinnen  
Schlauch-Staubfilter  
Öl- und Wasserabscheider

### Stahl- und Kesselbau:

Stahlkonstruktion  
Konstruktionen aller Art

### Tochtergesellschaften:

STAG Staubgut-Transport-Ges. m.b.H., Schruns, Oesterreich  
STAG Bulk Equipment (Pty.) Ltd., Johannesburg, South Africa

Eigene Konstruktion oder nach eingesandten Entwürfen

### Lohnarbeiten:

Abkantarbeiten  
Scherarbeiten  
Walzarbeiten  
Profilbiegen

### Reparatur-Service

speziell für Tankwagen  
Ersatzteillager  
TIP-TOP-Sicherheits-  
Unterlegsuh  
Zubehörteile

### Wir verarbeiten:

Leichtmetall  
nichtrostenden Stahl  
Stahl

### Maschinenpark:

modernste Schweiß- und  
Blechbearbeitungsmaschinen

# Der richtige Entscheid Stahlguss von **+GF+**

Dieser an die A. G. Brown, Boveri & Cie., Baden gelieferte Dampfturbinen-Zylinder wiegt 31 t. Er ist bestimmt für das erste schweizerische Atomkraftwerk Beznau mit einer Leistung von 2x150 MW.

Die Herstellung eines solchen Gussstückes erfordert:

- Beherrschung der Giess- und Fabrikationstechnik für hochbeanspruchte Turbinenteile
- einwandfreie Gussqualität nach strengen Material- und Ausführungsspezifikationen, nachgeprüft mit modernsten Prüfmethoden
- eine Stahlsorte, die den besonderen Betriebsbedingungen einer Sattdampfturbine entspricht (Temperatur, hoher Druck)

Hiezu eignet sich besonders unsere rostfreie, kavitationsbeständige Stahlsorte COR 13.65 (13 0/0 Cr):

Zugfestigkeit	65-75 kg/mm <sup>2</sup>
Streckgrenze min.	45 kg/mm <sup>2</sup>
Dehnung, min.	15 0/0
Kerbzähigkeit VSM, min.	4 kgm/cm <sup>2</sup>

Mit der Ausführung solch schwieriger, wie auch einfacherer Gussstücke sind die +GF+ Stahlgießereien bestens vertraut.

Die +GF+ Fabrikationseinrichtungen und die angewandten Kontrollverfahren entsprechen dem neuesten Stand der Forschung und der Technik. Zudem verfügen die +GF+ Giesserei-Fachleute über ein einzigartiges Kapital an Erfahrungen und Kenntnissen, das sie voll und ganz in Ihre Dienste stellen möchten.

Der richtige Entscheid ist darum:  
Stahlguss von +GF+

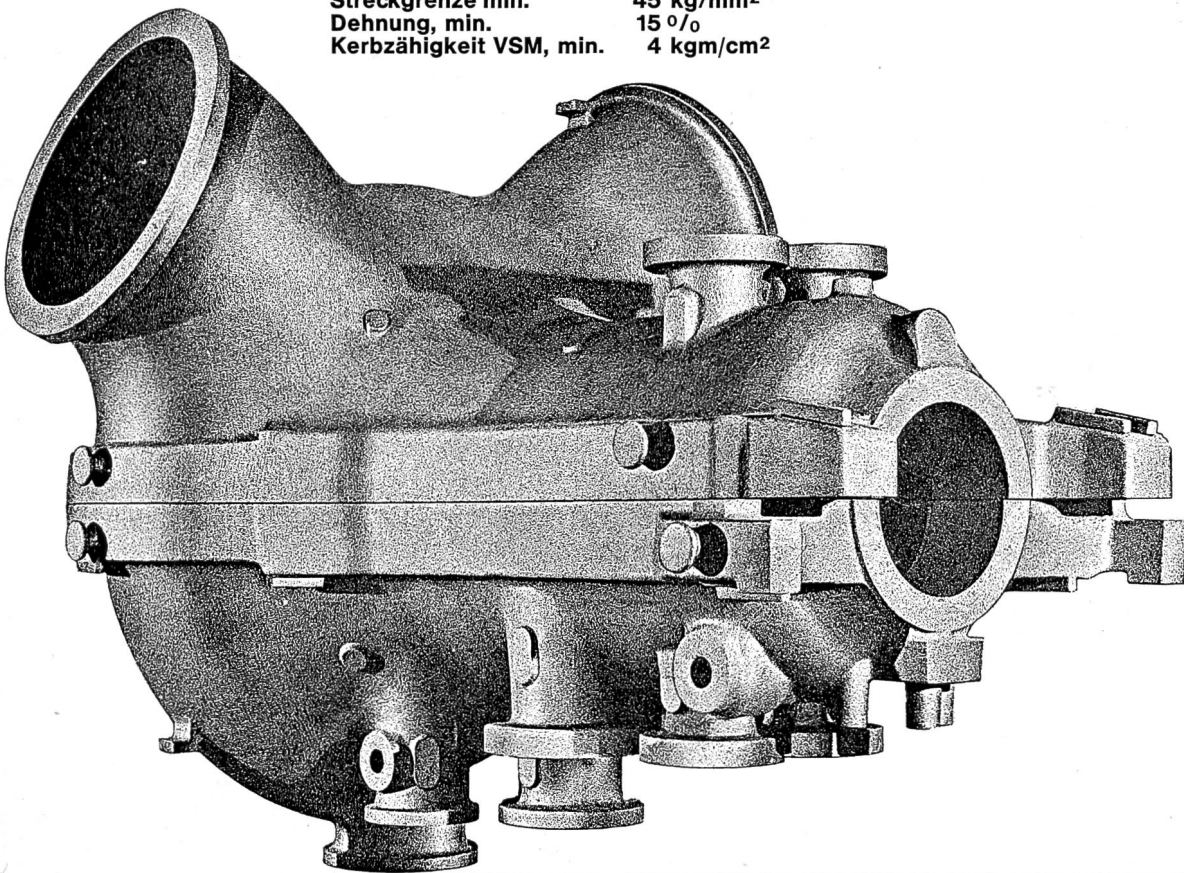

**Georg Fischer Aktiengesellschaft, Schaffhausen**

Postadresse: 8201 Schaffhausen  
Telephon: (053) 8 11 11 Telex: 7 62 22 geofischer schf

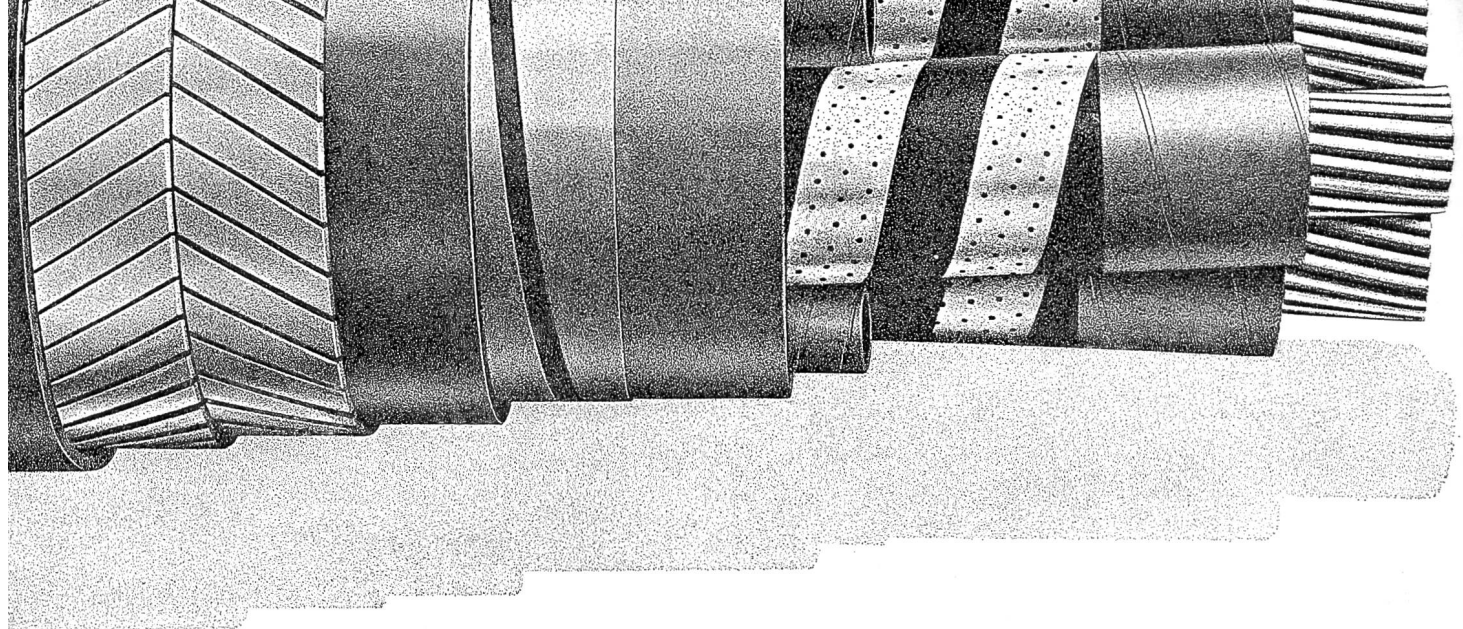

**Sécurité en service avec les câbles**

**à isolation papier sous plomb CORTAILLOD**

**Betriebssicherheit mit**

**CORTAILLOD Papierbleikabeln**

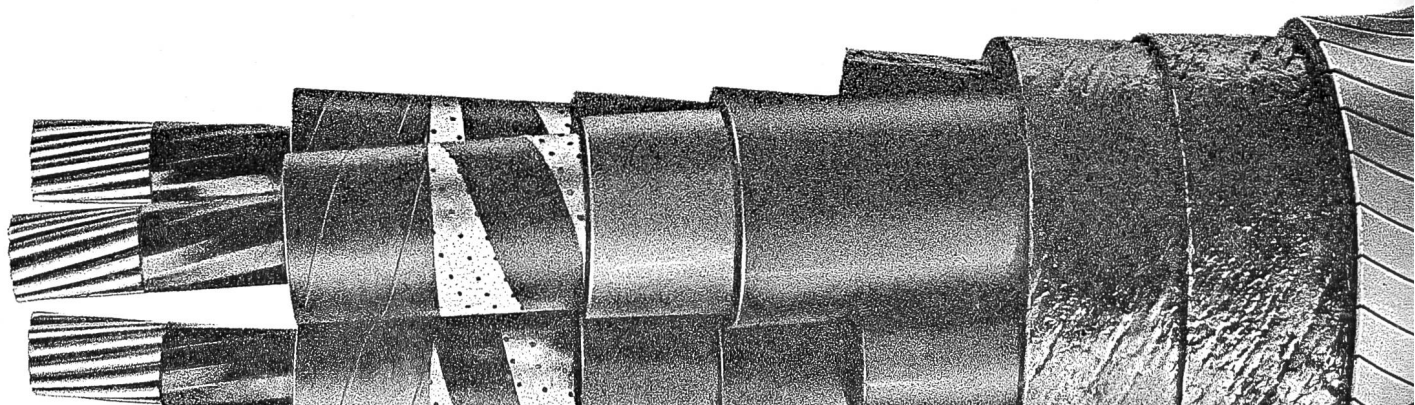

## Ein Hebezeug-Programm der Qualität

Spitzenprodukte der USA-Hebezeugindustrie, formschön, wartungsfrei und unfallverhütend



Cyclone-Leichtflaschenzüge ermöglichen leichtes Heben sowie müheloses und präzises Senken der Last wie kein zweiter Stirnradflaschenzug. Ausrüstung: legiertes Aluminiumgehäuse (bis 12fache Sicherheit); alterungsbeständige, sehr verschleissfeste und zähe Alloy-Lastketten (mindestens 5fache Sicherheit); Präzisionsgetriebe; Dauerschmierung.

1/2—10 t mit jedem Hub ab Lager durch:



**L. Meili & Co., 8046 Zürich**

Büros, Werk und Lager:

Zehntenhausstrasse 63 Telefon (051) 57 03 30

**Coupon** (bitte einsenden mit genauer Adresse und Zeichen) WE  
Wir wünschen Unterlagen über Ihre Hebezeuge — Rätschen-,  
Stirnrad-, Einstücklaufkatzen-Flaschenzüge — Elektrozüge —  
Druckluftzüge — Unterflanschlaufkatzen — Federzüge — Seilwin-  
den — Seilkloben  
(Zutreffendes bitte unterstreichen)

## Ein Zubehör-Programm der Qualität

Bedeutend kleineres Eigengewicht oder bei gleicher Abmessung 10- und mehrfache Sicherheit. Handliche Form.



**Oben:** Ankerschäkel Fig. 209 mit Bügel aus bestem USA-Kohlenstoffstahl und Bolzen aus legiertem Stahl, beide vergütet. Trotz hoher Festigkeit und Oberflächenhärte gute Dehnung, dadurch weniger Abrieb und längere Lebensdauer. Schlagunempfindlicher und alterungsbeständig. Lückenlose Modellreihe von 300 kg bis 45 t Tragkraft mit sechsfacher Sicherheit. Schäkel anderer Ausführungen bis 117 t Tragkraft lieferbar.

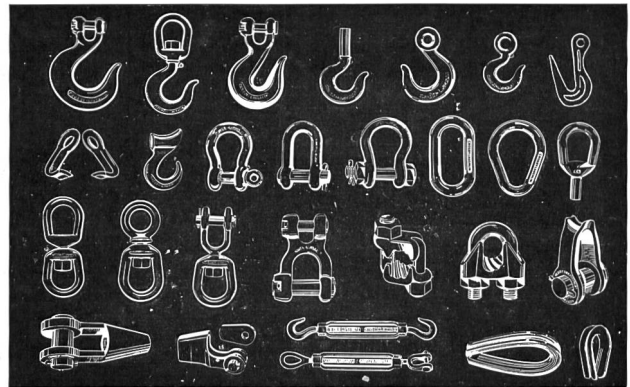

Mannigfaltige Zubehöre aller gangbaren Typen, kleinste bis grösste Abmessungen und Tragkraft. **Grosses Lager.**

Alle diese und viele weitere Zubehöre durch:



**L. Meili & Co., 8046 Zürich**

Büros, Werk und Lager:

Zehntenhausstrasse 63 Telefon (051) 57 03 30

**Coupon** (bitte einsenden mit genauer Adresse und Zeichen) WE  
Wir wünschen Unterlagen über Ketten- und Seilzubehöre — Le-  
gierte Ketten und Gehänge — Seilstruppen — Hebegurte — Blech-  
platten- und anderes Greiferzubehör  
(Zutreffendes bitte unterstreichen)

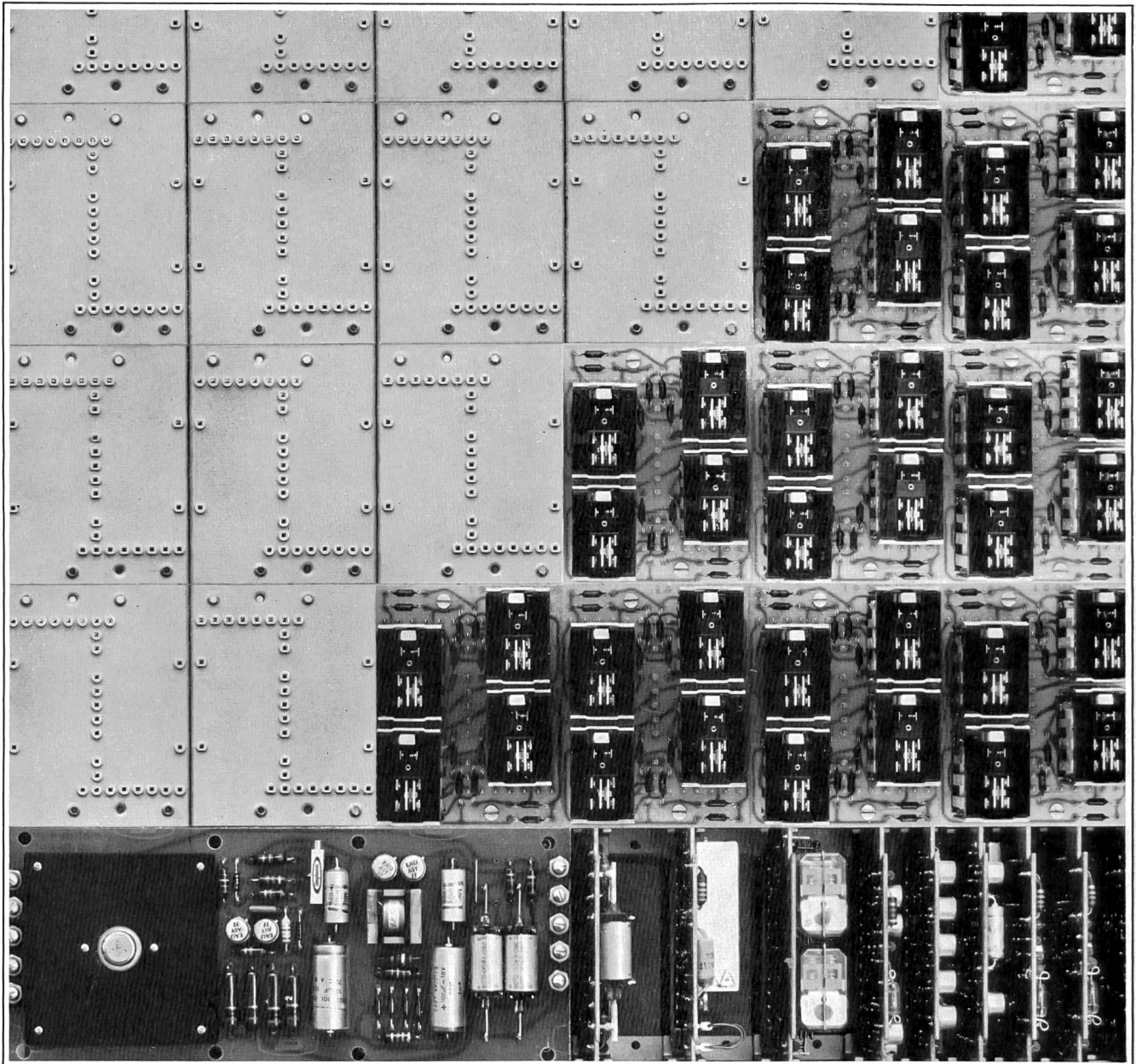

Element-Bauweise sinnbildlich dargestellt

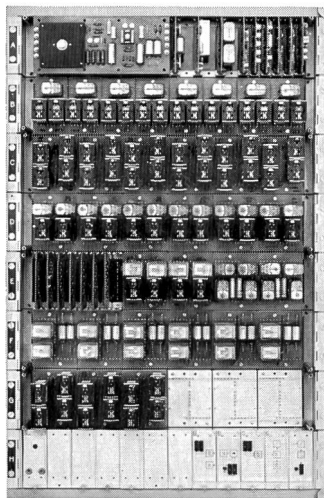

## TELEGYR® 101 Klein-Fernsteuersystem in Elementbauweise

TELEGYR 101 — ein Fernsteuersystem mit «do it yourself»-Aspekt, das Sie, ausgehend von einer Grundausrüstung mit elektronischer Logik, Stufe um Stufe, Steckelement um Steckelement, ohne interne Verdrahtungsarbeit erweitern können. Erhältlich sind Steckelemente für Informationen wie Kommandos und Meldungen, Daueralarmlarmer und Kurzzeitalarmer, Anwahlfernmessungen, Steuerung und Meldung von Stufentransformatoren sowie Steckelemente, um Zählerstände und andere Werte digital zu übertragen. Wollen Sie diese Werte ausdrucken, in Summen und Differenzen zusammenfassen, dann verwenden Sie die kleine Tischrechenmaschine mit eingebauter Maschinensteuerung.

Die volle Kapazität von TELEGYR 101 entspricht 36 Kommandos und 72 Meldungen, läßt also auch bei geringen Informationsmengen eine Fernwirkanlage interessant werden. Der Platzbedarf ist klein (Wandgehäuse mit eingebautem Rangierverteiler nur 1000×750×425 mm), die Leistungsaufnahme gering (in Ruhestellung nur 8 W an 24-Volt-Batterie). Zur Übertragung der Information genügen zwei Adern eines Signalkabels, galvanisch durchverbunden oder durch Übertrager abgeschlossen.

TELEGYR 101, das Fernsteuersystem mit dem elektronischen «Herz», enthebt Sie überraschend einfach Ihrer Fernwirk Sorgen.

3463

**LANDIS & GYR**

**LANDIS & GYR AG  
ZUG**

042 4 25 25



Elektrizitätszähler  
Fernwirktechnik  
Wärmetechnik  
Rundsteuerung  
Kernphysik

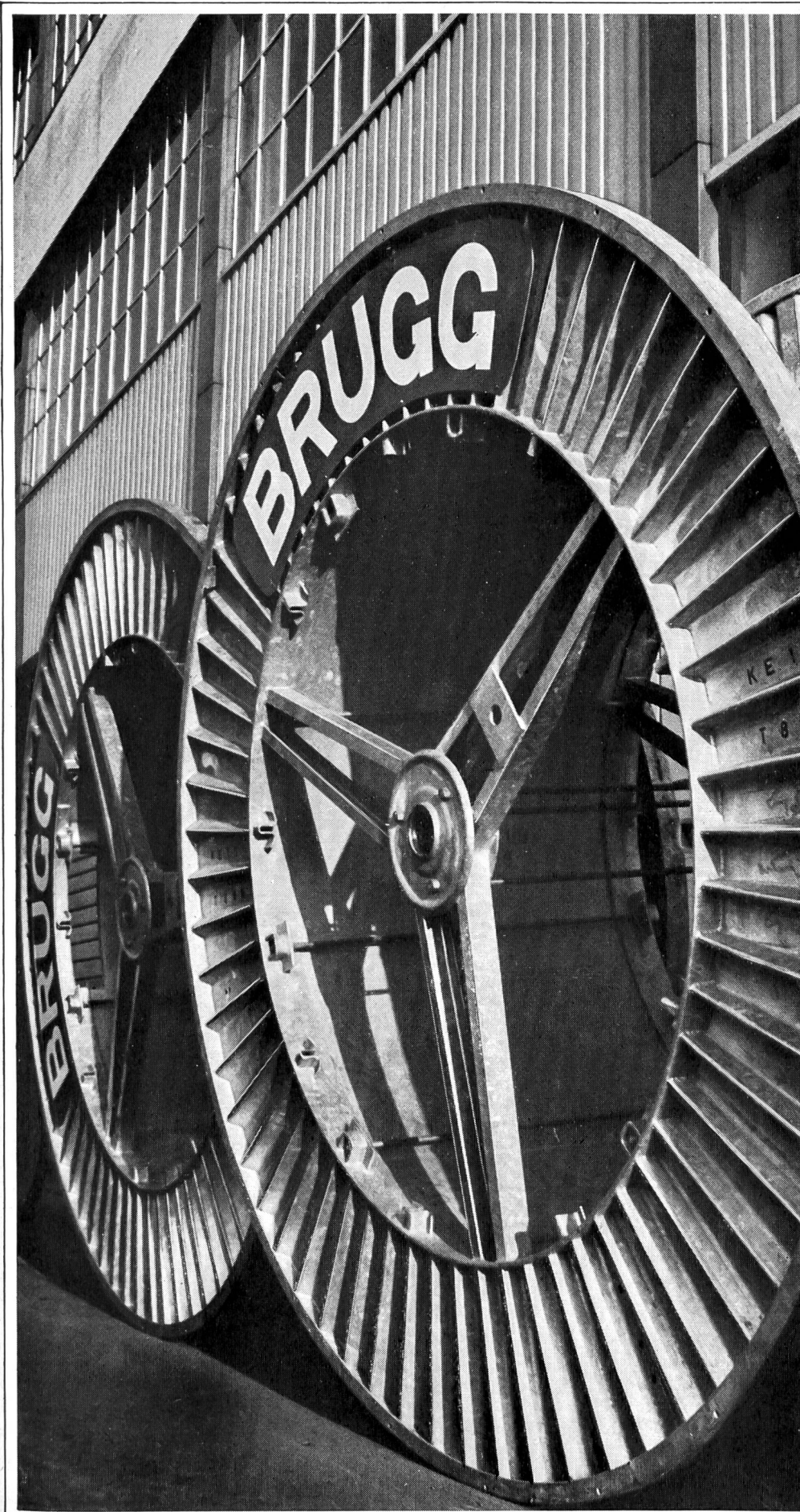

**Bleikabel  
Kunststoffkabel  
Drahtseile**



**BRUGG**

**Kabelwerke Brugg AG**  
Telefon 056 411151

# Universell sein...

## Trüb, Täuber ELEKTRONIK

### Sensokomp

Industrieverstärker  
für hohe Anforderungen

- in Lindeck-Rothe-Schaltung
- als Operationenverstärker
- als Mittelwertverstärker
- als nichtlinearer Verstärker zum Logarithmieren, Radizieren usw.

Der Universal-Gleichstromverstärker SENSOKOMP verstärkt Gleichspannungen und -ströme.

Ausgangsstrom: 5 mA, 10 mA oder 20 mA

Besondere Merkmale: Erschütterungsunempfindlich, wartungsfrei, hohe Stabilität, aussergewöhnliche Anpassungsfähigkeit an die verschiedensten Messprobleme.

### Sensomit

Universal-Transmitter  
Fernmessgeber für

- Temperaturmessungen
- Wegmessungen
- Winkelmessungen
- Druckmessungen

Der Universal-Transmitter SENSOMIT dient der Umformung physikalischer Grössen in einen eingepprägten Gleichstrom. Voraussetzung dazu ist, dass die Grösse als Widerstandsänderung oder als Thermospannung gemessen werden kann.

Ausgangsstrom: wahlweise 5 mA, 10 mA oder 20 mA

Besondere Merkmale: Der SENSOMIT kann wahlweise mit drifffreiem Galvanometerverstärker oder erschütterungsunempfindlichem, voll-elektronischem Differentialverstärker ausgerüstet werden.

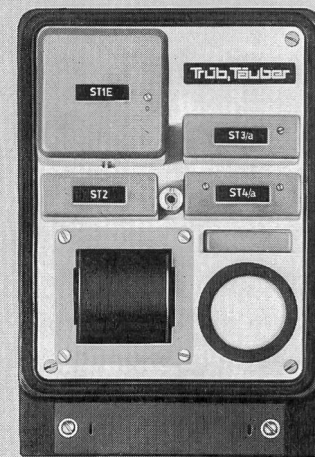
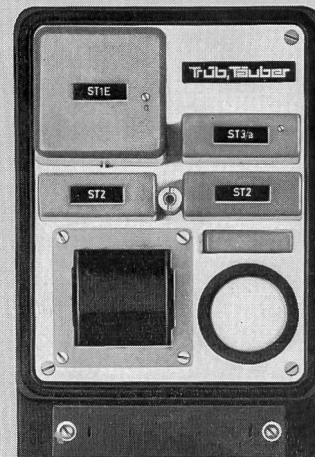

**Verlangen Sie bitte ausführliche Unterlagen – wir beraten Sie gerne**

**Trüb, Täuber** + Co. AG

Mess- und  
Regeltechnik

CH-8634 Hombrechtikon/Zürich  
Telefon 055 5 01 01 Telex 75558







**Einer  
von**

**400 000**

Mehr als 400 000 Muffenverbindungen wurden seit 1963 mit MEYCOTOK-Rollringen abgedichtet. Beweis genug für die Qualität dieser Rolldichtung. Der MEYCOTOK-Rollring ist alterungsbeständig und dauerelastisch. Säuren und Faulstoffe, Hitze und Kälte hinterlassen auch nach langjährigem Einsatz keine Spuren. Und wie einfach ist die Verlegung bei Sonne, Regen oder Kälte: in wenigen Stunden schulen wir eine Equipe von zwei Mann ein, so dass sie zuverlässig und mit geringstem

Zeitaufwand jede Rohrleitung absolut dicht verlegt. MEYCOTOK-Rollringe gibt es **massgenau** für alle gängigen Betonrohre mit Glockenmuffen und für Steinzeugrohre.



Verlangen Sie ausführliche Dokumentation und kostenlose Beratung.



**MEYNADIER + CIE AG**

Zürich, Vulkanstrasse 110, Telefon 051 52 22 11  
Lausanne Bern Luzern Bellinzona Chur

# ELMES 20

## ein elektronisches Universalinstrument mit Feldeffekt-Transistoren

# neu:

**klein**  
in den Abmessungen  
(18,5 x 13,5 x 7 cm)

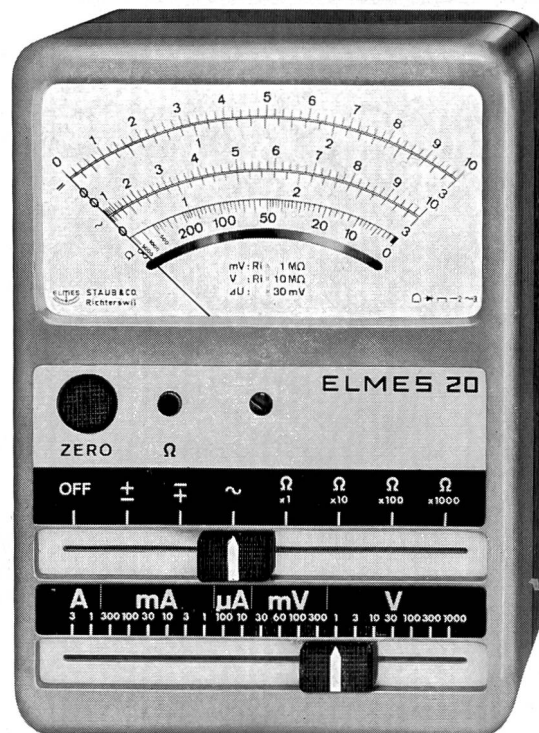

**gross**  
in der Leistung

zum Messen von:

- Gleichstrom
- Gleichspannung
- Wechselstrom
- Wechselspannung
- Widerstand
- Hochfrequenz

49 Messbereiche

- grosse Empfindlichkeit
- hohe Genauigkeit
- temperaturkompensiert
- hohe Nullpunkt Konstanz
- überlastfest
- abgeschirmt gegen HF-Felder
- stossfestes Messwerk
- bruchsicheres Gehäuse
- unabhängig vom Netz
- 2 Normalbatterien
- Spannung stabilisiert
- übersichtliche Skala

für Labor, Betrieb und Service

genau, zuverlässig  
leicht zu bedienen

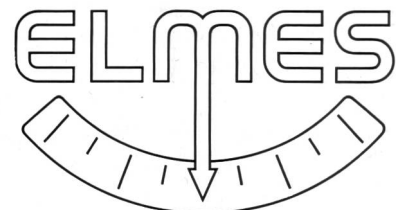

Wir bitten um unverbindliche, ausführliche  Dokumentation  Vorführung

Firma \_\_\_\_\_

Sachbearbeiter \_\_\_\_\_

Adresse \_\_\_\_\_

**ELMES Staub + Co.**

Fabrik elektrischer Messinstrumente  
CH-8805 Richterswil ZH/Schweiz  
Telefon 051/76 22 22

# Hasler Fernwirktechnik

Fernsprechen  
Fernmelden  
Fernsteuern  
Fernzählen  
über  
Trägerfrequenz  
und  
Tonfrequenz

Hasler-Anlagen stehen in  
allen Teilen der Welt in  
Betrieb. Sie zeichnen sich  
aus durch grosse Zuver-  
lässigkeit, zweckmässigen  
Aufbau und geringe  
Wartung



Hasler AG 3000 Bern 14  
Schweiz  
Telefon 031 65 21 11  
Telex 32413 Haslerwerk Bern

Schweizer Mustermesse

Trägerfrequenzausrüstung

**Dieser Pfeil führt Sie  
zum Ziel Ihrer Reise,  
zu den Muba-Ständen  
der Chr. Gfeller AG  
Bern-Bümpliz und Flamatt**



**Wir sind zu finden:**  
Werk Bümpliz  
Halle 23, Stand 7653  
Werk Flamatt  
Halle 3, Parterre, Stand 742



**Wir produzieren in Bümpliz:**  
Telephonapparate  
Leitungsdurchschalter  
Telephonanlagen für Hotels und Spitäler  
Fernsteuerungen und Fernmeldeanlagen  
Wasserstandsfernmeldeanlagen  
Bahntelephon- und Bahnsignalanlagen  
Ausrüstungen für Skilift-, Luft- und  
Standseilbahnen  
Feuerwehr- und Polizeialarmanlagen

**Wir produzieren in Flamatt:**  
Hörapparate «Bernaphon»  
Höranlagen für Schwerhörige  
Wechselsprechanlagen  
Spritzformen für thermo-  
plastische Kunststoffe  
Stanz-, Zieh- u. Presswerkzeuge



# PAM

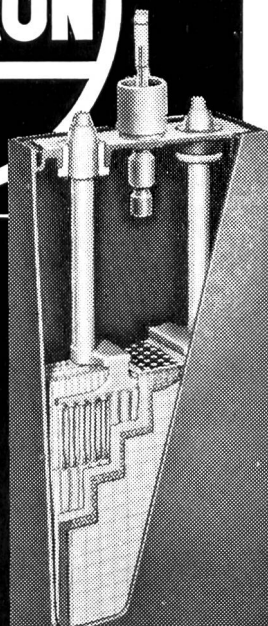

Wir senden  
Ihnen gerne Prospekte  
und technische  
Unterlagen.

**die stationäre  
Röhrchenplatten-Batterie**

**FÜR TELEFONZENTRALEN  
ELEKTRIZITÄTSWERKE  
NOTBELEUCHTUNG  
FERNMELDE-SIGNAL- UND  
SICHERUNGSANLAGEN**

**Accumulatoren-Fabrik Oerlikon  
8050 Zürich**

**Das kann auch  
ihre  
Wasserwerksanlage  
unwirtschaftlich  
machen...**



Mewag Rechen-Reinigungs-Anlagen tragen zur Wirtschaftlichkeit Ihrer Wasserwerksanlage bei. Kein Verstopfen der Rechen. Keine mühsamen Reinigungsarbeiten. Kein Unterbruch der Wasserzufuhr. Mewag Rechen-Reinigungs-Anlagen sind solide, leistungsfähig und jedem Gelände anpassbar. Fragen Sie uns doch schon bei der Planung, auch dabei können wir Ihnen behilflich sein.



**Mewag Maschinen- und  
Metallwarenfabrik AG**  
3457 Wasen i. E.  
Tel. 034 / 4 36 05

Bau und Montage von automatischen Rechen-Reinigungs-Anlagen, Schleusen für Hand- und Motorantrieb, Grob-, Schutz-, und Vorrechen.

Eine an der Autobahn Bern-Lenzburg erstellte Anlage.

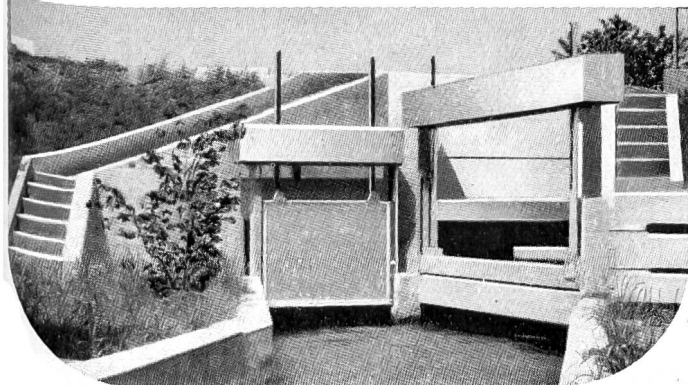

## Abwassertauchpumpen für Abwasser und Fäkalien

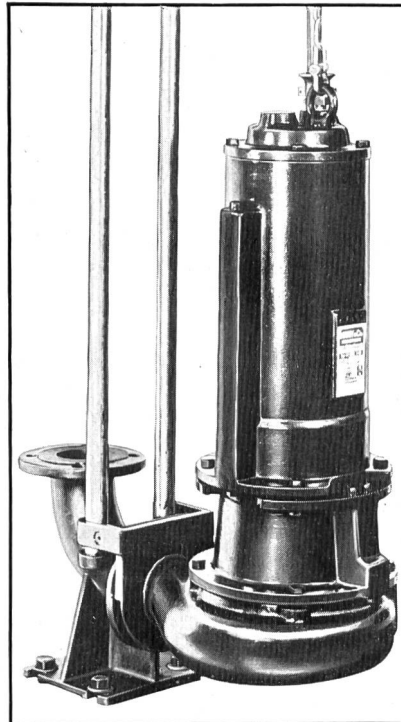

Vorteile der ATP:

- Mit dem bewährten Häny-Wirbelrad ausgerüstet
- Zwei Gleitringdichtungen
- Beide Gleitringdichtungen im Ölbad laufend
- Motor mit oelfester Spezialwicklung
- Motor mit Oelfüllung
- Leichter Ein- und Ausbau
- Ruhig laufend
- Preisgünstig

# HÄNY

## Häny-Schwimmbadfilter

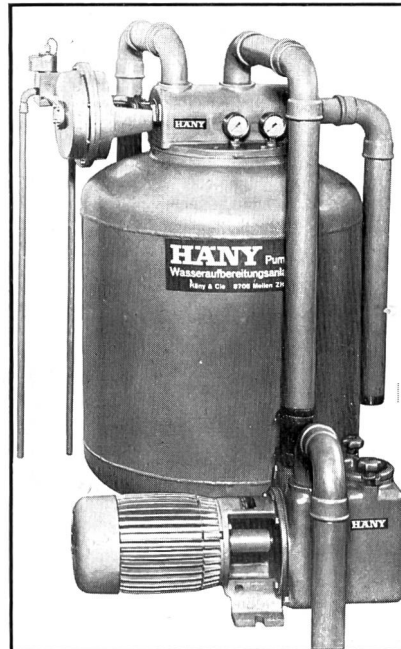

Vorteile:

- Vollautomatisch
- Betriebsicher
- Kristallklares Wasser
- Ruhig laufende Pumpen
- In verschiedenen Grössen lieferbar
- Geeignet für öffentliche Bäder, Hotels, Schulen und Private

**Häny & Cie. Pumpen- und  
Wasseraufbereitungsanlagen**

8706 Meilen  
Schweiz  
Telefon 051 73 05 55  
Telex 75 540

# Vinzenz Föh Glarus

Telephon 058/5 17 86

Mechanische Werkstatt + Stahlbau

liefert:

**Für Wasserversorgungen  
Für Pumpwerke  
Für Kläranlagen  
Für Kraftwerke**

**Automatische  
Rechenreinigungsmaschinen,  
Fein- und Grobrechen  
in Spezialprofilen,  
Schützen und Schieber  
in verschiedenen Ausführungen,  
Dammbalken**

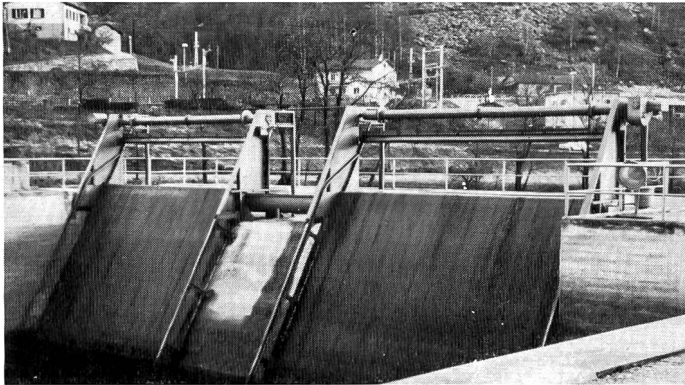

Rechenreinigungsanlage Biaschina der AET

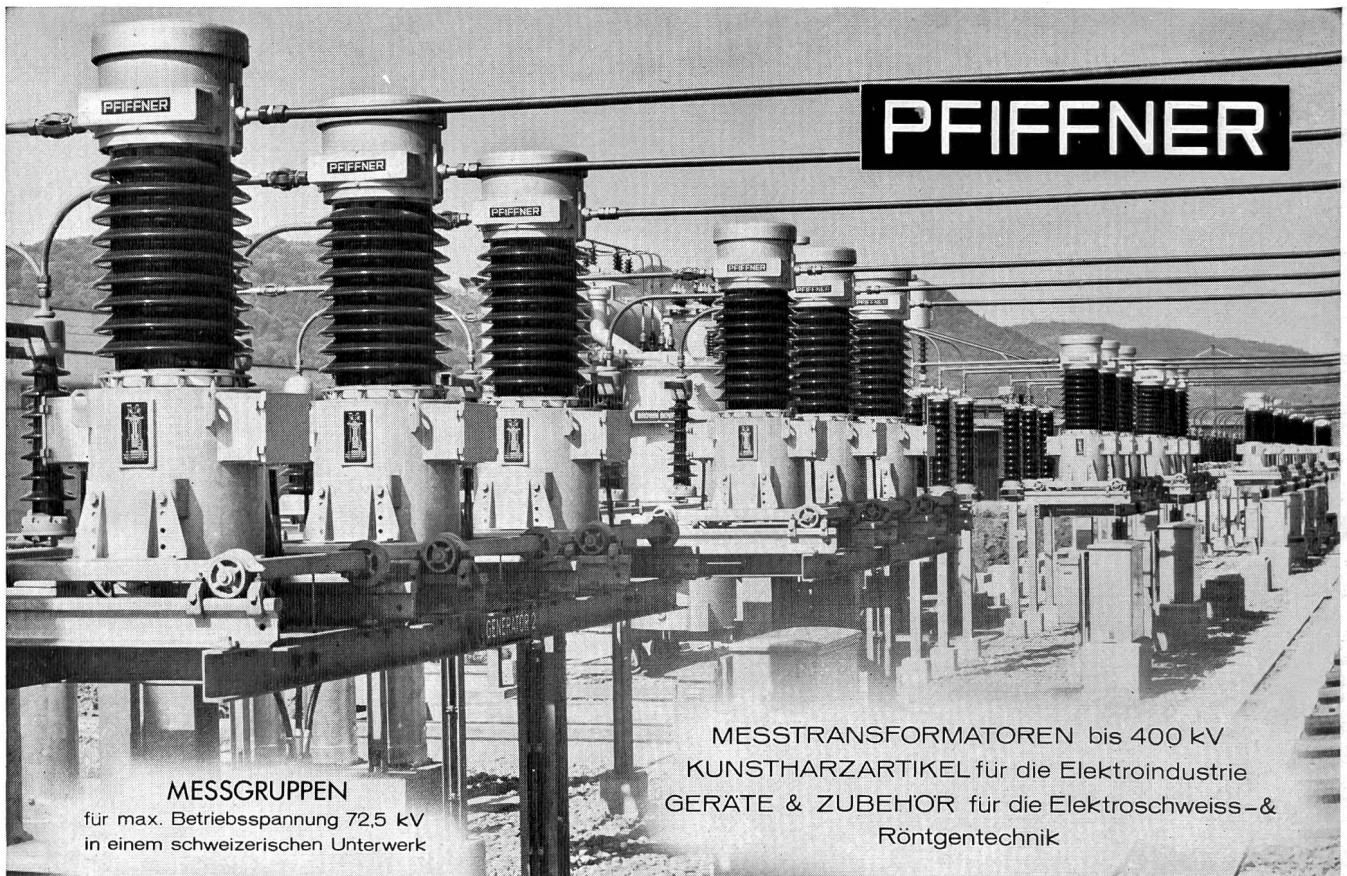

**PFIFFNER**

## MESSGRUPPEN

für max. Betriebsspannung 72,5 kV  
in einem schweizerischen Unterwerk

MESSTRANSFORMATOREN bis 400 kV  
KUNSTHARZARTIKEL für die Elektroindustrie  
GERÄTE & ZUBEHÖR für die Elektroschweiß- &  
Röntgentechnik

Aktiengesellschaft EMIL PFIFFNER & Co. Fabrik elektr. Apparate 5042 HIRSCHTHAL/AG

Kahl am Main – das erste  
deutsche Atomkraftwerk

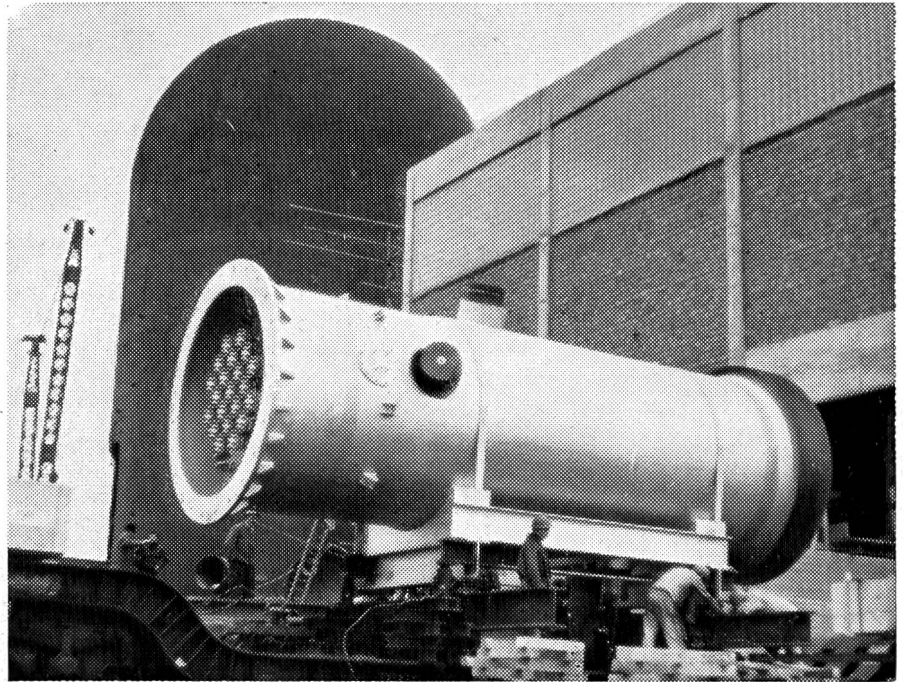

Wenn irgendwo auf dieser Welt an den Bauten- und Korrosionsschutz  
höchste Anforderungen gestellt werden, fällt die Wahl seit über  
50 Jahren auf INERTOL-Produkte.

In Kahl wurden für die Schutzanstriche folgende INERTOL-Produkte  
verwendet: ICOSIT K 24 dick, ICOSIT BW, ICOSIT A 2030, INERTOL 1,  
INERTOL 82 und PASSIVOL-Bleimennige.



IN 2/62 FB

# INERTOLAG

Bautenschutzchemie

8400 Winterthur

Tösstalstrasse 62, Telefon (052) 29 33 21

Technischer Beratungsdienst



Wir helfen Ihnen bei der Planung und Ausführung von

## Schalt- und Steueranlagen

für Pumpwerke – Kläranlagen usw.

# EWINAG

AG für Schaltanlagen, Mess- und Regeltechnik  
8152 Glattbrugg, Industriestrasse 32, Telefon (052) 83 65 35



**GIOVANOLA FRERES S.A.**  
**1870 MONTHÉY**

**REPARTITEURS  
CONDUITES FORCÉES  
PUITS BLINDÉS  
BACHES – CARCASSES  
VANNES ETC.**

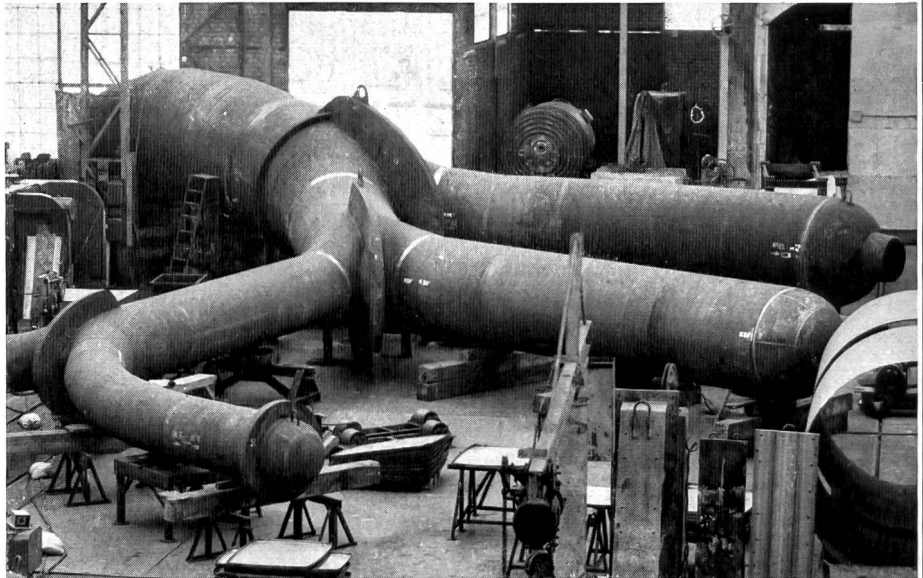

**CONSTRUCTIONS  
METALLIQUES ET  
MECANIQUES**

Essais d'atelier du répartiteur de la Centrale de Bitsch — Pression: 143 atm.

## **ROTOVAR**

**1000-40 000 U/min**

### **stufenlose**

Fräs-, Schleif- und Poliermaschine  
mit 2 biegsamen Wellen für

### **Turbinen- Revisionen**

und andere Arbeiten

Verlangen Sie Angebot oder unverbindliche  
Vorführung vom Hersteller

**OTTO SUHNER AG. Brugg**

Tel. (056) 4 14 22

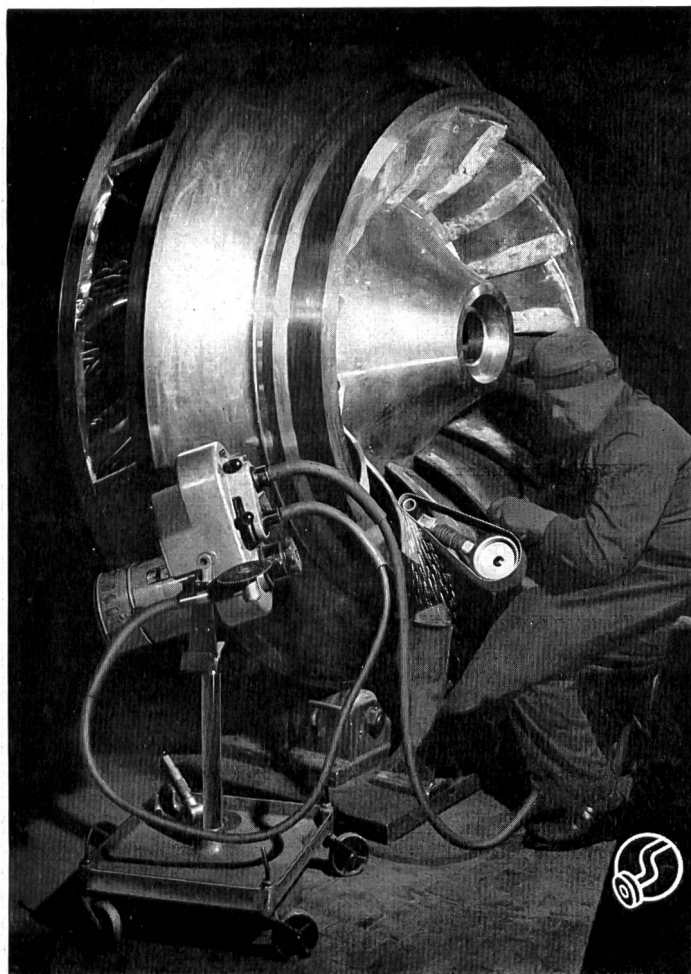

MUBA Halle 5/6, Stand 1181



# Isoliermaterial Isolierlacke Isolierte Drähte und Kabel

für jeden Zweig  
der Elektrotechnik

Soflex-Kabel (Isolation PVC)  
Tdc – Tdcv – Tdc-aT – Tdcv-aT – Tdc-aF – Tdc-aR  
Installationsdrähte und -seile bis 500 mm<sup>2</sup>  
für Starkstrom-Niederspannungsanlagen

Strahlenschutzmaterial Durotenax 521.20  
(Antiradiolit)

Schichtpressstoffe:  
Dellit-Hartpapier für Schalttafeln  
Vetronit-Hartglasgewebe für mechanisch und elektrisch  
beanspruchte Konstruktionsteile  
Kupferkaschiertes Hartpapier und Hartglasgewebe  
für gedruckte Schaltungen

Lacktuch – Lackglasseide – Samicatherm –  
Samicanit – Mikafolium – Samicafolium –  
Mica- und Samica-Glasseidenbänder

Silix- und Asbestit-Drähte mit Glas- und  
Asbestfasern isoliert  
Thermex-Lackdraht  
Daglas SIB Glasseide-isolierte Wickeldrähte  
Polyimidband-isolierte Wicklungsdrähte

Steatit, keramische Isolierteile

Ofentrocknende Imprägnier- und Ueberzugslacke –  
Lufttrocknende Ueberzugslacke – Lösungsmittelfreie  
Lacke – Klebelacke – Kompounde und Wachse –  
Isolierkitt (Spachtel- und Füllmassen) –  
Speziallacke

Wir stehen mit Dokumentationen und  
technischer Beratung gerne zu Diensten.

Telefon 061 80 21 21 / 80 14 21 – Telex 62479



Soflex-Kabel  
Typ Tdc-aF

# ISOLA

Schweizerische Isola-Werke  
Breitenbach

MUBA Halle 23 – Stand 7622

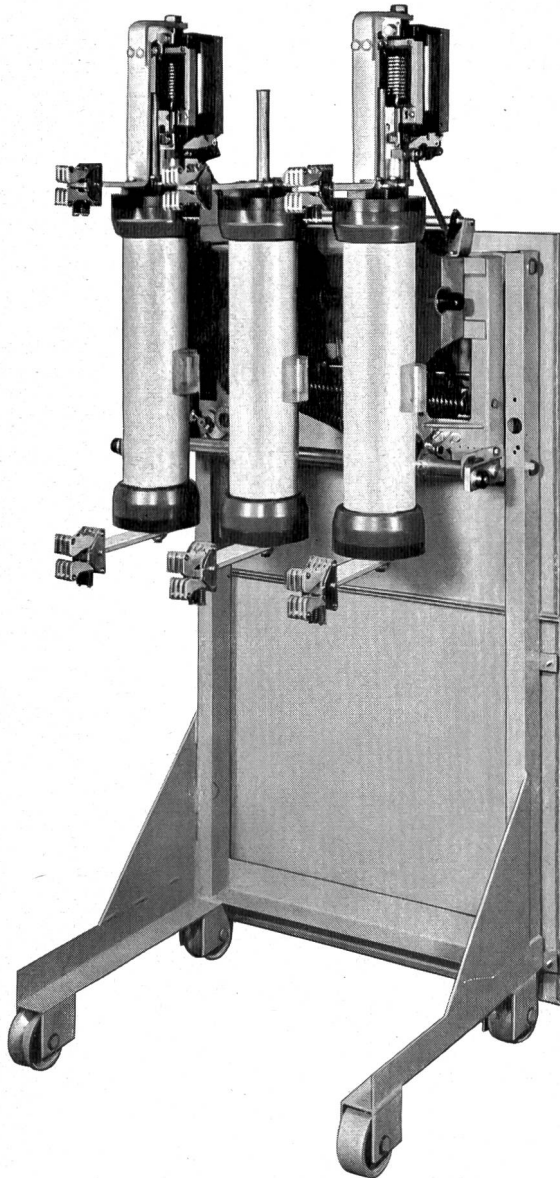

## REIHENSPANNUNG

12-17,5-24 kV

630-800-1000 A

In offiziellem Labor geprüfte  
Abschaltleistung unter 18,1 kV  
Betriebsspannung, mit Schnell-  
wiedereinschaltung

Zyklus O- $\ominus$ -FO-3'-FO 640 MVA

Ohne Schnellwiedereinschaltung  
750 MVA

Grösstes Verhältnis Gewicht/  
Abschaltleistung sämtlicher  
gegenwärtig auf dem europä-  
ischen Markt befindlichen  
Schalter, daher

günstiger Preis

# TRIDUCTEUR

MODELL

# SRI



GARDY SA GENÈVE FABRIK ELEKTRISCHER APPARATE FÜR HOCH- UND NIEDERSPANNUNG