

Zeitschrift: Wasser Energie Luft = Eau énergie air = Acqua energia aria
Herausgeber: Schweizerischer Wasserwirtschaftsverband
Band: 77 (1985)
Heft: 9

Werbung

Nutzungsbedingungen

Die ETH-Bibliothek ist die Anbieterin der digitalisierten Zeitschriften. Sie besitzt keine Urheberrechte an den Zeitschriften und ist nicht verantwortlich für deren Inhalte. Die Rechte liegen in der Regel bei den Herausgebern beziehungsweise den externen Rechteinhabern. [Siehe Rechtliche Hinweise.](#)

Conditions d'utilisation

L'ETH Library est le fournisseur des revues numérisées. Elle ne détient aucun droit d'auteur sur les revues et n'est pas responsable de leur contenu. En règle générale, les droits sont détenus par les éditeurs ou les détenteurs de droits externes. [Voir Informations légales.](#)

Terms of use

The ETH Library is the provider of the digitised journals. It does not own any copyrights to the journals and is not responsible for their content. The rights usually lie with the publishers or the external rights holders. [See Legal notice.](#)

Download PDF: 15.03.2025

ETH-Bibliothek Zürich, E-Periodica, <https://www.e-periodica.ch>

COLORTAR-EP – für eine hellere Zukunft im Stahlwasserbau! Der neue Korrosions- schutz von Mäder.

COLORTAR-EP erfüllt die höchsten Anforderungen im schweren Korrosionsschutz und eignet sich ebenso für Anlagenbau, Stahlhoch- und -Tiefbau, usw.

Was spricht für COLORTAR-EP?

- helle, freundliche Farben statt schwarz
- verarbeitungsfreundlich, weil:
 - geschmeidig im Auftrag
 - guter Verlauf
 - ab 5°C applizierbar
 - auch auf feuchtem Grund anwendbar
 - sehr milder Geruch
- kurze Trocknungszeit bis zur Belastbarkeit
- hohe Abriebfestigkeit
- migrationsarm
- überlackierbar mit unseren POLYURETHAN-Decklacken (NUVOVERN-DS Überzug und Glimmerfarbe)
- hervorragendes Preis-/Leistungsverhältnis.

Wollen Sie mehr wissen? Wir informieren Sie gern. Ihr Anruf genügt.



Münchener + Signer
0561 82 28 00



Neu: **In freundlichen Farben statt schwarz!**
COLORTAR-EP Schichtstoff.

**Walter Mäder AG –
wo Fortschritt Tradition ist.**

Mäder Lacke

Walter Mäder AG Lacke, Kunstharze, Feinchemikalien
8956 Killwangen Telefon 056 71 13 13



Was in wenigen Jahren in Seveso wachsen wird. U. a. dank 45 000 m² Sarnafil-Abdichtung Typ P.

Bekanntlich wurde in Seveso durch einen Betriebsunfall Dioxin freigesetzt und weite Bodenflächen ringsum verseucht. Eine der grossen Aufgaben nach dem Unfall bestand darin, das verunreinigte Erdreich abzutragen und in einer nach unten und oben gesicherten Deponie zu entsorgen. Auch in diesem Fall wurde das Deponie-Knowhow von Sarna beigezogen und Sarnafil eingesetzt.

Das Deponie-Knowhow von Sarna basiert nicht nur auf den ausgewiesenen Materialeigenschaften von Sarnafil.

Entscheidend für die Sicherheit einer Deponie ist erfahrungsgemäss nie ein einzelner Aspekt – massgeblich ist vielmehr die konzeptionelle, lückenlose Verwertung aller Möglichkeiten und Erfahrungen.

Aus diesem Grund betreibt die Sarna seit vielen Jahren nicht nur eine intensive Forschungstätigkeit im Bereich der Kunststofftechnologie. Die Sarna-Spezialisten kümmern sich selbst um den praktischen Einsatz dieser Technologie an Ort und Stelle. Bereits in der Planungsphase ist die grosse Erfahrung von Sarna bei der Erörterung des Konzepts äusserst nützlich: Mit Sarna können die chemischen und biologischen Anforderungen, denen die geplante Deponieabdichtung genügen muss, besprochen werden. Aber auch in Bezug auf die Ausführungstechnologie einschliesslich der physikalischen Randbedingungen ist Sarna mit ihren Kenntnissen als Kunststoffproduzent ein kompetenter Gesprächspartner.

Die Sarnafil-Technologie ist geradezu ideal für den Einsatz bei Deponien.

Nahezu jedes Deponiekonzept kann mit Sarnafil sicher ausgeführt werden. Die Widerstandskraft von Sarnafil, einer Polyäthylen-Abdichtungsbahn, gegenüber physikalischen und chemischen Einwirkungen wird projektbezogen in Sarnen beurteilt. Erst auf Grund einer solchen Beurteilung, die den Gegebenheiten in Seveso Rechnung trug, entschied man sich für Sarnafil P 800-25.

Für die Verschweissung der Kunststoffbahnen wurde ein von Sarna entwickelter Doppelheizkeil-Apparat, der gleichzeitig zwei Nähte schweisst, eingesetzt: Dank dem Hohlraum, der dadurch entsteht, können Druckluftprüfungen zur Sicherheitskontrolle schnell und sicher durchgeführt werden.

Sicherheit bis ins letzte Detail. Ein Konzept, das bei Deponien von Tag zu Tag wichtiger wird.

Grundsätzlich sollte jedermann versuchen, Abfälle zu vermeiden bzw. auf ein Minimum zu reduzieren. Aber selbst bei den raffiniertesten Formen des Recyclings bleiben oft Reststoffe zurück, die nicht wiederverwendet werden können. Zusammen mit weiteren Abfällen müssen diese Stoffe in einer Deponie gelagert werden – sicher für alle, für Mensch und Tier. Das Beispiel Seveso demonstriert, wie eine im Detail erprobte moderne Kunststoff- und Anwendungstechnologie dabei wirkungsvoll helfen kann.

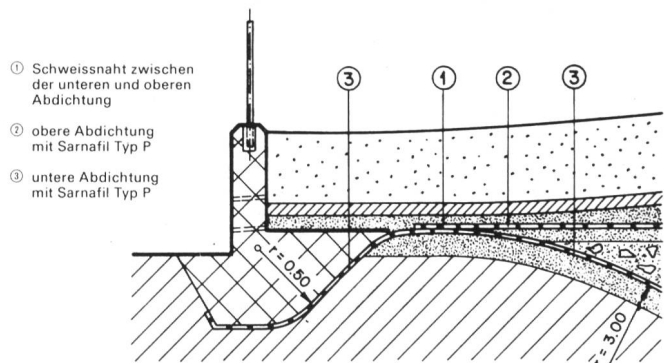

Endgültiger Seitenabschluss mit Kunststoffdichtungsbahnen Sarnafil Typ P nach dem Einfüllen der verseuchten Erde.

Möchten Sie von dieser Erfahrung profitieren, orientiert Sie über alles weitere die Sarna Kunststoff AG, 6060 Sarnen, Telefon 041-66 0111.

Sarnafil von **Sarna**
Vo de Sarna. Das verhebt.

Carbagas

Sauerstoff (O₂) für die biologische Abwasserreinigung,
zur Geruchs-beseitigung und
Kapazitätserhöhung von Kläranlagen

Anwendungstechnik

Lieferung in Flaschen, Bündeln und in flüssiger Form per Tankfahrzeug.

3097 Liebefeld-Bern
Telefon 031/53 22 22

Technische Beratung, Planung und Installation von Anlagen für die
Gasversorgung



P. Hirsig & J. Petermann
Beratende Naturwissenschaftler
Angewandte Hydrologie
Natur- und Landschaftspflege

Wir machen Wasserbewegungen für Sie sichtbar (auch in Seen)

- Planung, Durchführung und Auswertung von **Markerversuchen**
- Tracerversuche in **Seen** (Abwassereinleitung, Trinkwasserentnahme usw.)
- Durchführung von **hydrologischen** Untersuchungen
- Durchführung von **limnologischen** Untersuchungen
- **Landschaftsplanungen**
- **Uferschutzplanungen**

Thunstrasse 101a, 3006 Bern
Telephon 031/44 35 71

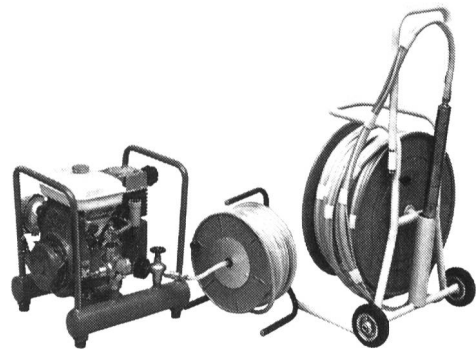

Pneumatische Unterwasserpumpe

- Universelle Anlage auch für 2"-Pegelrohre
- Geringe Abmessung: 45 mm, 6 kg
- Getrennte Leitungen, Zu- und Abluft sowie Probe, dadurch kein Kontakt Luft/Wasser
- Förderhöhen bis 130 m
- Förderleistung von 7 bis 3.8 Liter/min

Zusätze:

- Packeranlage auf Wunsch angeflanscht
- Seilwinde für Tiefen über 40 m

POLAR AG

MESS- UND ORTUNGSTECHNIK
6274 ESCHENBACH
Telefon 041 89 22 33

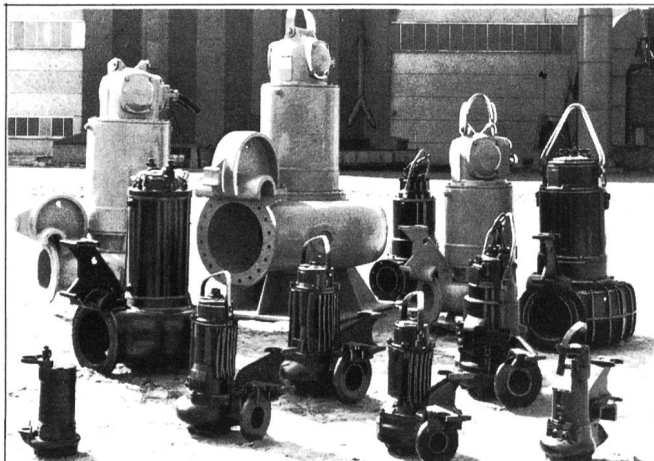

FLYGT

**Abwasser-
Tauchpumpen
Pompes submersibles
pour eaux fécales
et chargées**

Dies ist die Reihe der Abwasser-Tauchpumpen mit Förderleistungen von 120 bis 72 000 l/min.
Voici la gamme des pompes pour eaux fécales et chargées, avec débits de 120 à 72 000 l/min.

Daneben haben wir eine ebenso grosse Auswahl an Schlamm- und Baugrubenpumpen.

Outre cela, nous avons une gamme de pompes pour eaux boueuses et pour chantiers.

HEUSSER
TAUCHPUMPEN CHAM ZG 042/38 22 44

ATELIERS
à Cham ZG
et Villeneuve VD

sprecher- schuh -gruppe indumation

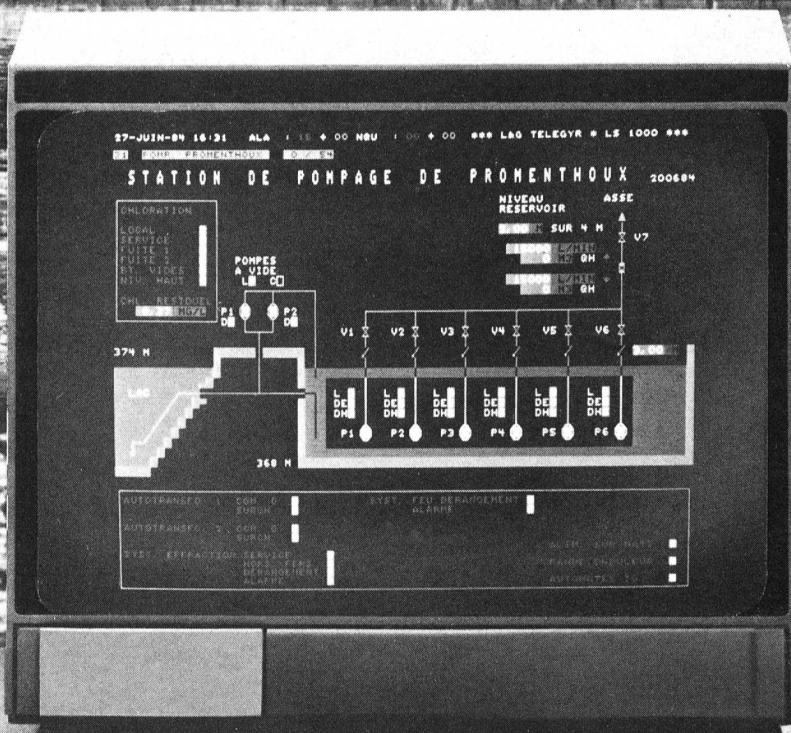

Führungssysteme und Betriebszentren zugeschnitten auf Ihr Bedürfnis. Leichte Bedienbarkeit, hoher Informationsgehalt, maximale Zuverlässigkeit. Moderne Netzleittechnik in Versorgungsanlagen für Wasser, Abwasser, Gas, Elektrizität.

Indumation AG, CH-5001 Aarau, Industriestrasse 44,
Telefon 064 - 24 39 44, Telex 981 277 ind-ch

Die grösste Auswahl
der Schweiz für
Exzentrerschnecken-
und Drehkolbenpumpen

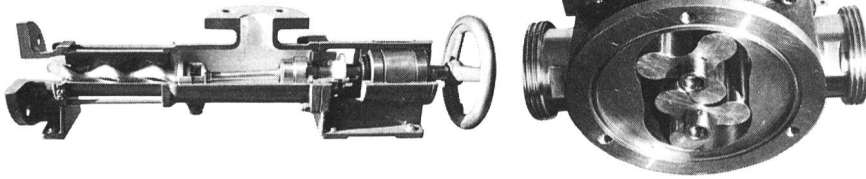

Alles sicher ans Ziel
pumpen mit

**SOCSIL
INTER SA**

TEL 021/34 35 51 • 1024 ECUBLENS/LAUSANNE • TELEX 24 249

aquasant Trübungsmessgerät – die Lösung ...

... für eine sichere Wasserversorgung oder
Abwasserkontrolle

- Rohwasserüberwachung
- Filterüberwachung
- Überwachung von Abwasserreinigungsanlagen
- Flockungsmittelregelung



In dieser Mess-Sonde
liegt der Erfolg des
aquasant-Systems

- Lichtleitertechnik kombiniert mit Mikrooptik ermöglichen eine hochempfindliche Streulichtmessung



- Sonde mit 3 m Lichtleiter ohne Elektronik
- Einfacher Einbau in Rohrleitung, Behälterwand oder Tauchsonde

Perfekte elektronische
Auswertung

- Schnelle Inbetriebnahme
- 3 Messbereiche
- Analogausgang 4 – 20 mA
- Grenzwerteinstellung 0 – 100%
- Relaisausgang

Wünschen Sie eine optimale
Trübungsmessung und Überwachung,
heisst Ihr Partner

aquasant Messtechnik AG

Feldstrasse 11 / CH-4416 Bubendorf / Tel. 061 95 12 55

TECHEMA AG

pumpen messen dosieren schützen sichern

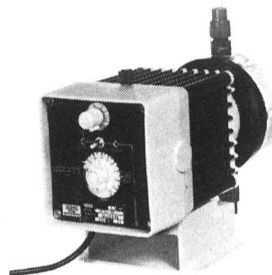

**z.B LMI
Membran-
dosier-
pumpen**

Zuverlässig, auch
unter extremen
Einsatzbedingungen

- Robustes, chemisch beständiges Kunststoffgehäuse
- Elektronische Hubfrequenzsteuerung
- Hubfrequenz fernsteuerbar
- Hublänge einstellbar
- Dosiermengen 0,008 bis 76 l/h
- Druck 20 bar
- Eingebaute Überdrucksicherung
- Pumpenköpfe in verschiedenen Werkstoffen z.B. PVC, Plexiglas, V4A, Teflon

Unser Kampfpfeis versteht sich inklusive
Zubehör (z.B. Ventile, Schläuche usw.)
Benützen Sie unseren telefonischen
Beratungs- und Angebotsdienst.

CH-4012 Basel Hegenheimerstrasse 4
Tel. 061-43 45 09 TX 62 830 okay ch

IndustrieAbwasser

**Erprobte Problem-Lösungen
für alle Branchen**

- über 300 installierte Anlagen
- kostenlose Verfahrens-Ausarbeitung und Eingabe an das Gewässerschutzamt
- eigene Laboratorien, eigener Anlagebau

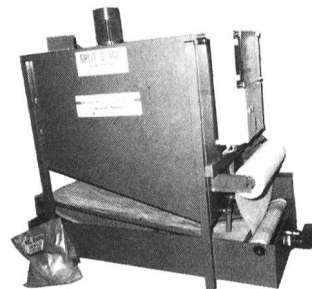

SPLIT-O-MAT®

- Emulsionsspaltung
- Ultrafiltration
- Aktivkohle-Adsorption

Enviro-Chemie AG
Abwassertechnik
CH-8733 Eschenbach SG
Tel. 055 · 86 25 07, Telex 875 263

ENVIRO-CHEMIE

2 Fabrikate von

Schlauch- pumpen

**lösen Ihr
Pumpen-Problem!**

... Emulsionen,
korrosive Materialien,
schmutzige Flüssigkeiten,
abrasive Produkte,
viskose Medien,
Lösungen, Emulsionen,
Nahrungsmittel usw.

- **selbstansaugend**
- **keine Berührung des Fördergutes durch mech. Pumpenteile**

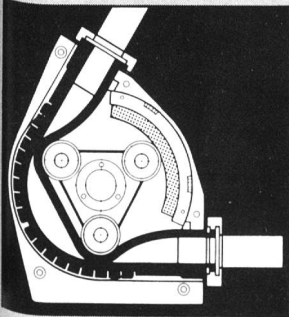

DELASCO-Pumpe

9 Typengrößen,
Leistungen
bis 17'000 l/h,
Gegendruck
bis 2 bar.

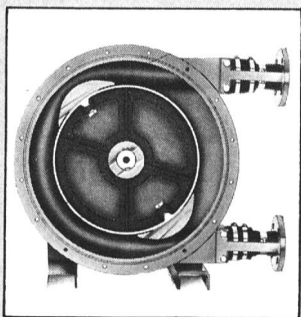

BREDEL-Pumpe

9 Typengrößen,
Leistungen
bis 75'000 l/h,
Gegendruck
bis 15 bar.

Auskünfte und Unterlagen
durch die Generalvertretung:



**Stefan Glaninger
Industrievertretungen**

Im Seewadel 16
CH-8105 Regensdorf, Postfach 162
Tel. 01-840 25 67, ☎ 825 828 sgi

**Saubereres
Trinkwasser
muss auch
sauber bleiben...**

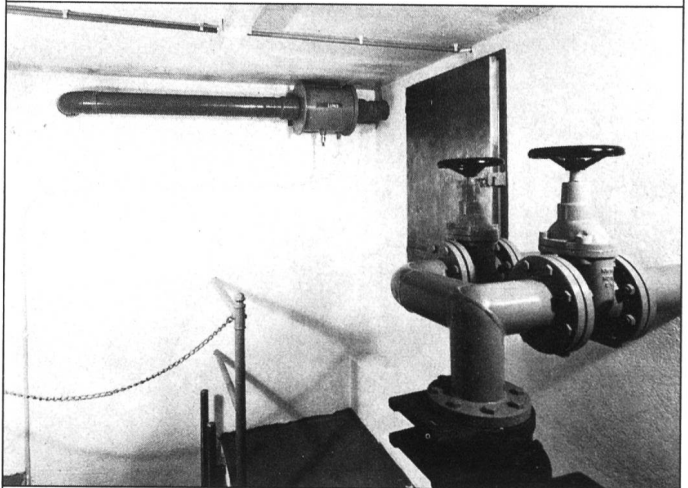

**... dafür sorgen
Luwa[®] Ultrafilter,
welche schon
in einigen
hundert
Wasserreservoirs
eingebaut
worden sind.**

*Luwa liefert das entsprechende Luftfilter
(einbaufertig) für das kleinste, aber
auch für das grösste Wasserreservoir -
für Neubauten und für Umbauten.*

Wir beraten Sie gerne.

Fragen Sie Luwa

Luwa AG
Filter- und Schutztechnik
Kanalstrasse 5, 8152 Glattbrugg
Telefon 01/810 10 10, Telex 57759 luwa ch

Luwa

Zweiggesellschaften, Lizenznehmer und Vertretungen in mehr als 60 Ländern.

Füllstand Niveau

Der kapazitive Druckaufnehmer von VEGA, unerreicht in Technik, Qualität und Präzision.

Anwendungsbeispiele sind die Messungen von Frisch- und Abwasser, Druckfarbe, Schlamm, Papierbrei, Öl, Sirup, Schokoladenmasse, Milch, Bier, Wein usw.

Die verschiedenen Bauformen bieten Einbaumöglichkeiten von unten sowie von oben.

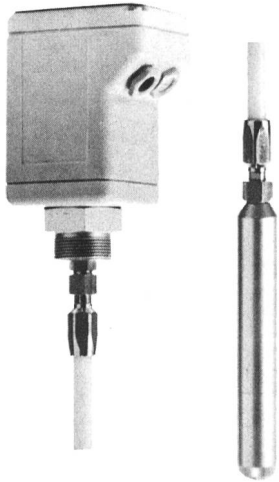

- Eigenschaften:
- sehr gute Messergebnisse und Reproduzierbarkeit
 - 15fache Überlastsicherheit
 - hohe Betriebssicherheit
 - Wartungsfreiheit
 - lange Lebensdauer
 - hohe Langzeitstabilität und Temperaturbeständigkeit

Seit **25** Jahren

Für jede Anwendung das passende System

Verlangen Sie Unterlagen oder unsere Beratung.

VEGA

VEGA Messtechnik AG
CH-8320 Fehraltorf
Telefon 01 954 24 66

Dr. Juchit 505 Be

Schon wieder ein Grund, für Niveausteuerungen bei BESTA anzurufen.

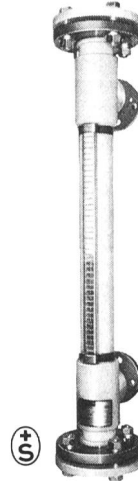

Neu gibt es nämlich bei BESTA die **WEKA** Magnetniveau-anzeiger aus PVDF. Sie sind einsetzbar bis zu einem Betriebsdruck von 10 bar und bei Betriebstemperaturen bis zu 140 °C.

WEKA

Ihr Niveau-schaltertelefon:
01-940 67 51,
ab 16.5.85: 944 14 14

BESTA AG

8610 Uster, Ackerstrasse 42
1033 Cheseaux-sur-Lausanne, Grands-Champs 4
Ein Unternehmen der Bachofen-Gruppe



Ihre Wildegger Kabelmacher
präsentieren

Das flexible Anschlusskabel für den härtesten Einsatz – das ganze Jahr.

PURWIL® orange (PUR-PUR)

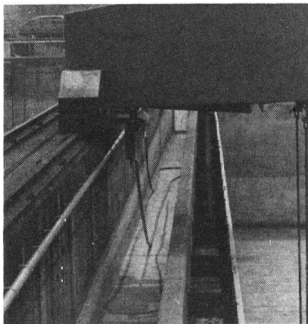

Räumer mit Klärbecken
ARA Zofingen

grosses
Lager

- oel-/benzinbeständig
- kälteflexibel bis -40° C
- witterungsbeständig
- hohe Abriebfestigkeit

Verlangen Sie technische Unterlagen und Preislisten.



Kupferdraht-Isolierwerk AG
CH-5103 Wildegger 064 53 19 61

Schmutzwasser



Kein
Problem
mit



RÜTSCHI PUMPEN

K. Rüttschi AG, Pumpenbau, 5200 Brugg, Telefon 056/41 04 55, Telex 825 130

Wir fordern von uns

Höchstleistungen

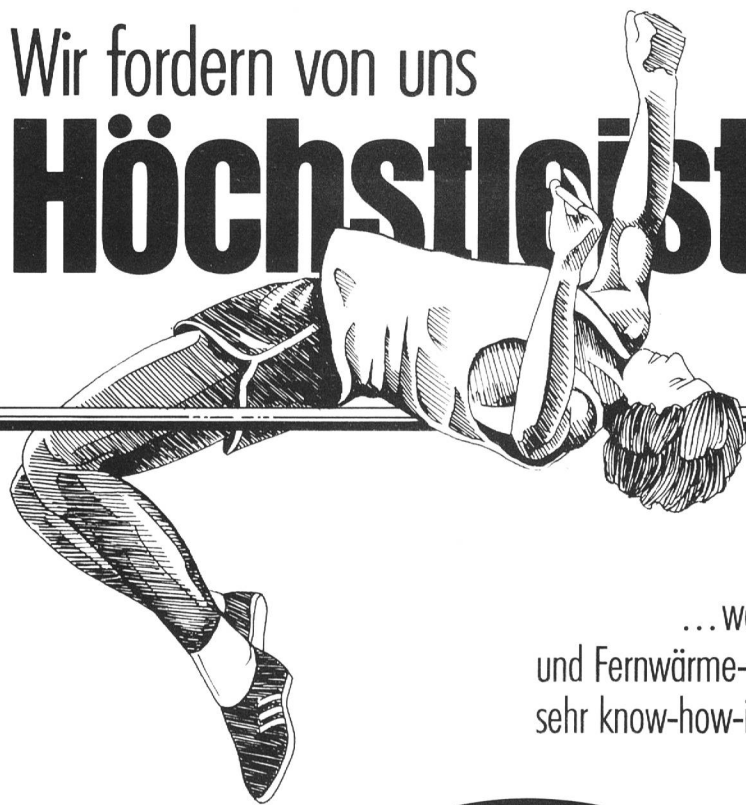

... weil elektrische Kabel, Drahtseile
und Fernwärme-Rohrleitungssysteme von «BRUGG»
sehr know-how-intensive Produkte sind.

Das Zeichen
für sichere Verbindungen



Kabelwerke Brugg AG
5200 Brugg · Telefon 056 41 11 51

Reines Wasser?

Einfache Bestimmungsgeräte,
Feldlabors, Prozessüber-
wachungssysteme sowie auto-
matische TOC-Geräte.



Kontron. Ihr kom-
petenter Partner
für Umwelt-
Messgeräte.

25 Jahre
KONTRON
INSTRUMENTS

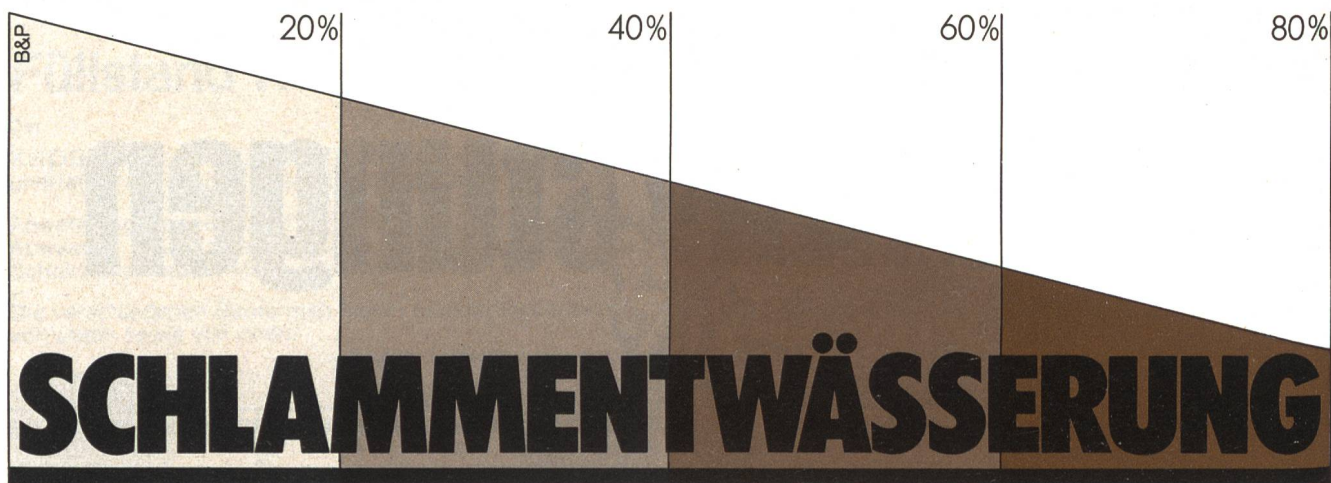

Wieviel Schlamm fällt bei Ihnen an? Wie stark müssen Sie ihn entwässern?

Von Roll Filtrationsanlagen ermöglichen Ihnen die problemlose und gründliche Schlamm-Entwässerung.

Denn Von Roll bietet: – die geeignete Anlage
– die richtige Kapazität
– den guten Service

Überzeugen Sie sich selbst, wie wirkungsvoll und wartungsfreundlich Von Roll **Siebbandpressen** und Von Roll **Kammerfilterpressen** sind.

Fordern Sie die mobile Testanlage für einen Betriebsversuch an.

So können wir Ihre Filtrationsanlage optimal auf die Schlamm-Menge und die Schlamm-Zusammensetzung abstimmen.

Und Sie werden rationell entwässern.

VonRoll

Von Roll AG, Departement Maschinen und Fördertechnik, 3001 Bern, Telefon 031 2314 44, Telex 32 502.

Wohltemperiert

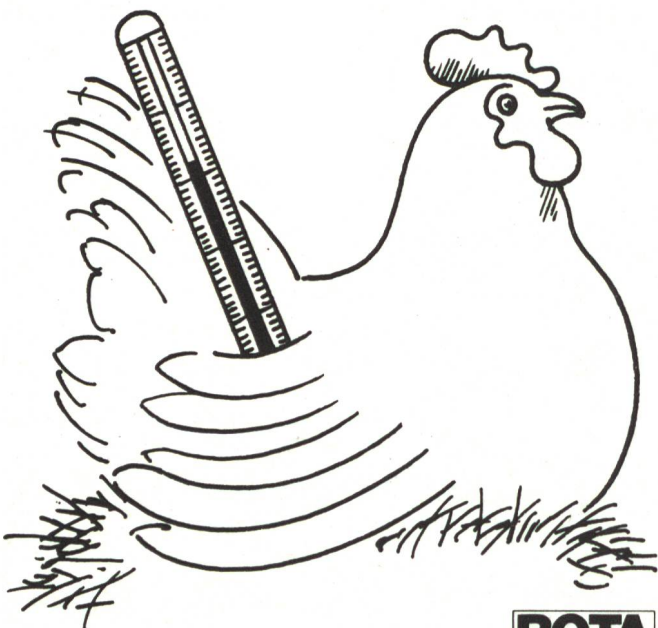

... und so warm oder gekühlt wie es eben richtig ist, lagern wir Flüssigkeiten jeder Art, von gewöhnlichem Wasser über Bier und Wein bis zu den aggressivsten Chemikalien. Wir sind seit Jahren Spezialisten für:

Isolierte Behälter

- 1'000 bis 130'000 l
- kugelförmig, zylindrisch
- liegend, stehend

Schüttgutsilos

- bis 130 m³ Inhalt
- zylindrisch, konisch
- vielfältige Konstruktionen

Spezialbehälter

- Elektroindustrie (Höchstspannungen)
- Übermittlungstechnik

Chemikaliertanks

- Säuren, Laugen
- Alkohol, Wein, Bier
- alle Bauformen

**ROTA
VER**

ROTAVER AG
Kunststoffwerk 3432 Lützelflüh
Tel. 034 61 61 11