

**Zeitschrift:** Protar  
**Herausgeber:** Schweizerische Luftschutz-Offiziersgesellschaft; Schweizerische Gesellschaft der Offiziere des Territorialdienstes  
**Band:** 28 (1962)  
**Heft:** 11-12

## **Werbung**

### **Nutzungsbedingungen**

Die ETH-Bibliothek ist die Anbieterin der digitalisierten Zeitschriften. Sie besitzt keine Urheberrechte an den Zeitschriften und ist nicht verantwortlich für deren Inhalte. Die Rechte liegen in der Regel bei den Herausgebern beziehungsweise den externen Rechteinhabern. [Siehe Rechtliche Hinweise.](#)

### **Conditions d'utilisation**

L'ETH Library est le fournisseur des revues numérisées. Elle ne détient aucun droit d'auteur sur les revues et n'est pas responsable de leur contenu. En règle générale, les droits sont détenus par les éditeurs ou les détenteurs de droits externes. [Voir Informations légales.](#)

### **Terms of use**

The ETH Library is the provider of the digitised journals. It does not own any copyrights to the journals and is not responsible for their content. The rights usually lie with the publishers or the external rights holders. [See Legal notice.](#)

**Download PDF:** 14.03.2025

**ETH-Bibliothek Zürich, E-Periodica, <https://www.e-periodica.ch>**

# Schaffhauser Combi Verband

das ideale Verbandpäckchen für jeden Zivil- und Betriebsschutzpflichtigen weil kombiniert für kleine und grosse Verletzungen. Diese Mehrzweck-Verwendung wird durch die sinnreich zusammengelegte Wundkomresse erreicht, die von der Basisgrösse 7 x 8 cm auf das bisher nicht gekannte Grossformat von 18 x 20 cm entfaltet werden kann.

Schaffhauser Combi-Verband steril  
in staub-, wasser- und luftdichter  
Polyaethylen-Hülle



offener Verband  
mit Kompresse  
in der Basisgrösse 7 x 8 cm

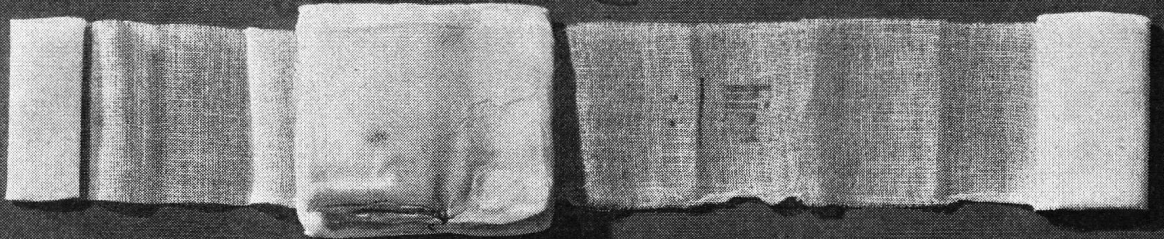

gleicher Verband  
mit entfalteter Kompresse  
für Verletzungen bis 18 x 20 cm

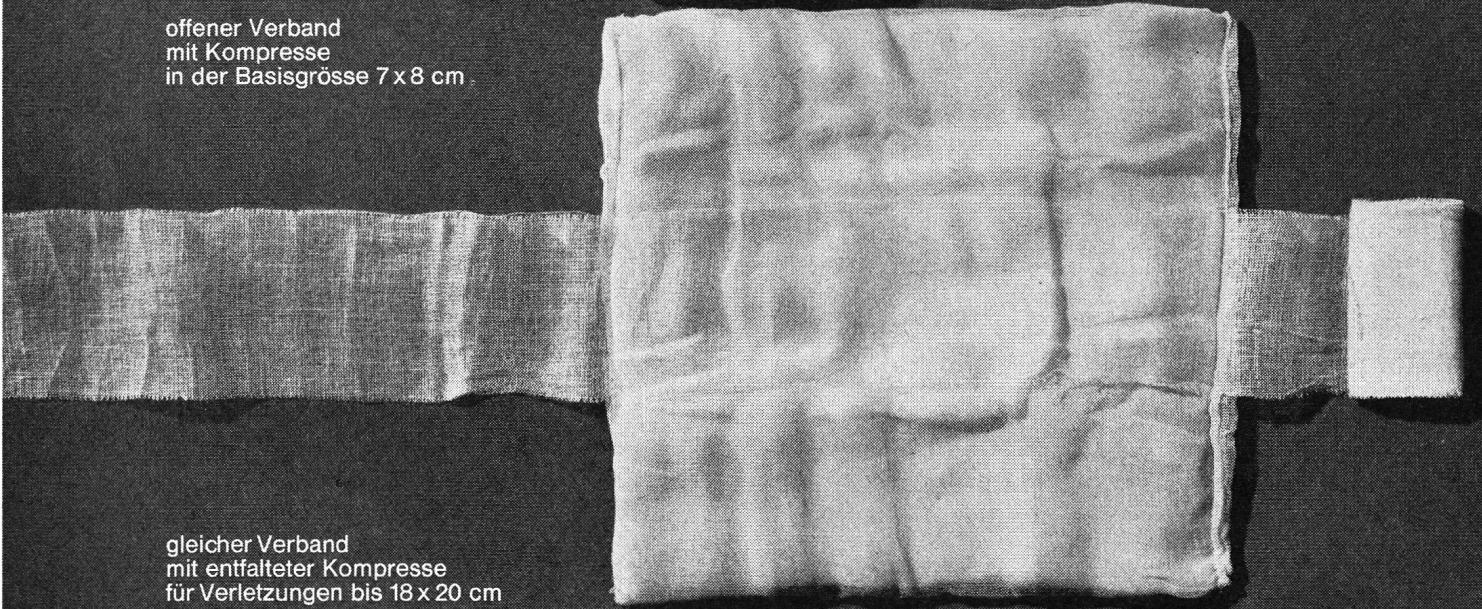

Internationale Verbandstoff-Fabrik  
Schaffhausen  
Neuhausen am Rheinfall

Die Schaffhauser Zivil- und Betriebschutz-Sortimente, die Schaffhauser Schutzraum-Packung, wie auch die Schaffhauser Segeltuchtasche für Hilstrupp sind mit dem Schaffhauser Combi-Verband ausgerüstet.

# Luftschutzunterstand

aus vorgefertigten Betonelementen

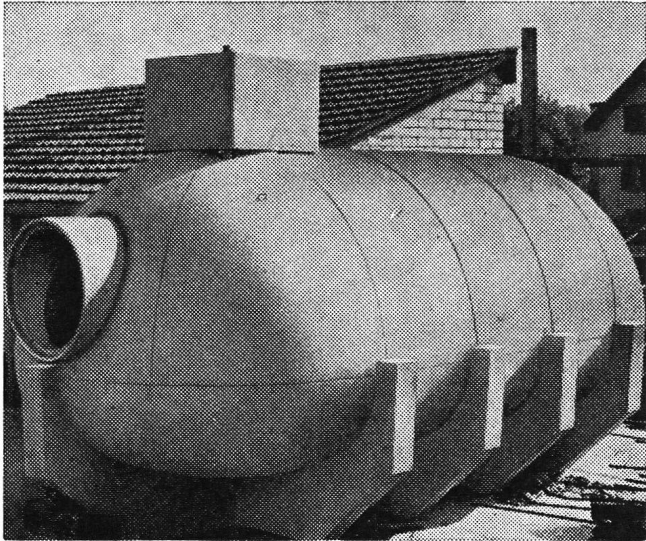

**Vobag**

AG für vorgespannten Beton  
Adliswil-Zürich  
Telefon (051) 91 68 44



**INCA**

**DRUCKGUSS**

steht auch im Dienste der  
Armee und des Zivil- und  
Betriebsschutzes.

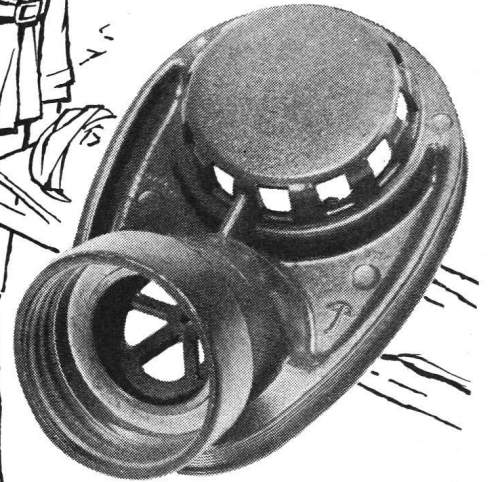

**INJECTA AG**

Druckgußwerke und Apparatefabrik

Teufenthal / Aargau Tel. (064) 382 77

## Schnellkupplungs- Rohre



für  
**Zivilschutz**

gemäss Vorschriften der Abteilung für Luftschutz; in  
Längen zu 6 m, schwarz oder feuerverzinkt, blankge-  
glühter Kaltbandstahl. Festigkeit ca. 40-50 kg/mm<sup>2</sup>

Diese Schnellkupplung passt zu den meisten in der Schweiz ver-  
wendeten Systemen!



Ihr Spezialist für Schnellkupplungsrohre und Armaturen

**LANDTECHNIK AG**

DÜDINGEN/FR

Telefon 037 434 23/24

## Arbeitshandschuhe für den Zivilschutz



**Grosse Auswahl –  
geeignete Qualitäten!**

Verlangen Sie Prospekt 513 bei  
der Fabrik für Arbeitshandschuhe

**MÖTTELI & CO ZÜRICH 48**

Buckhauserstr. 41 Tel. (051) 54 77 77





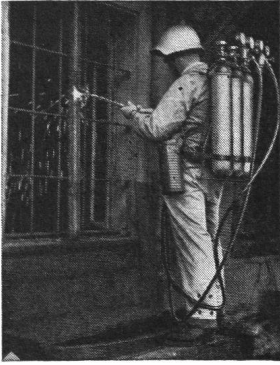

**Tragbares Schweiß- und Schneidgerät «CONTINENTAL»**

Unentbehrliches Hilfsgerät für Luftschutz, Feuerwehr und Polizeikorps, geeignet für alle Rettungs- und Abwrackarbeiten.

**Acetylen-Scheinwerfer**

als unabhängige Lichtquelle für Strassen- und Platzbeleuchtung.

**Schweiß- und Schneidgeräte**

seit über 50 Jahren führend in Qualität und Leistung.

**CONTINENTAL Licht- und Apparatebau AG**  
DÜBENDORF ZH Telefon (051) 85 67 77

Seit 34 Jahren

## BERUFSKLEIDER

aller Art. Spezialisiert auf Militär-, Luftschutz-, Zivilschutz- und Feuerwehrüberkleider. Verlangen Sie unverbindlich Offerte direkt von der Fabrik



Telefon 061/89 63 55  
Laufen/BE

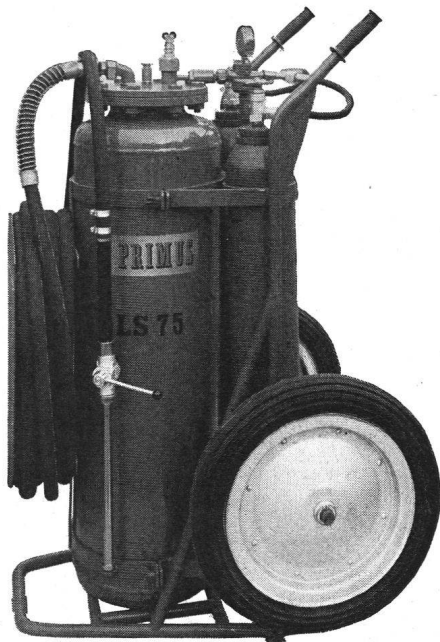

**PRIMUS**  
Luftschaum-Feuerlöschgerät  
Typ LS 75

# PRIMUS

Feuerlöschanlagen für zivile, industrielle und militärische Zwecke

Klein- und Gross-Feuerlöschgeräte

Hand-Feuerlöschapparate

Zivilschutz-, Betriebsschutz- und Feuerwehrbedarf

## PRIMUS AG

Binningen - Basel

Tel. 061/38 66 05



**DELTA** AG. SOLOTHURN (SCHWEIZ)

SCHRAUBEN, MUTTERN, DREHTEILE, ZAHNRÄDER

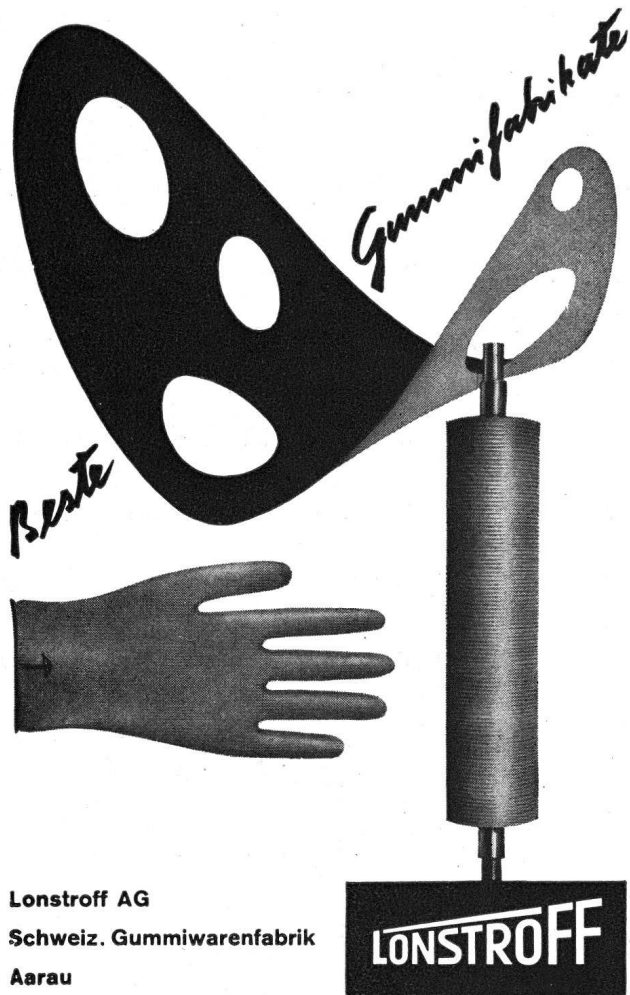

**Lonstroff AG**  
Schweiz. Gummiwarenfabrik  
Aarau

Der Landvogt —  
Symbol einer  
historischen Zeit

VOGT —  
Inbegriff des Fort-  
schrittes in der  
Feuerbekämpfung

**Gebrüder Vogt, Oberdiessbach-BE**  
Maschinenfabrik,  
Gegründet 1916      Telefon (031) 68 33 44

**FEGA-WERK**  
ZÜRICH  
Telephon (051) 52 00 77 Albisriederstrasse 190

**Fabrik für Feuerlöschgeräte und  
Gasschutzgeräte**

*Fachmännische Beratung  
Verlangen Sie Prospekte,  
Offerten oder unverbind-  
liche Vorführung*

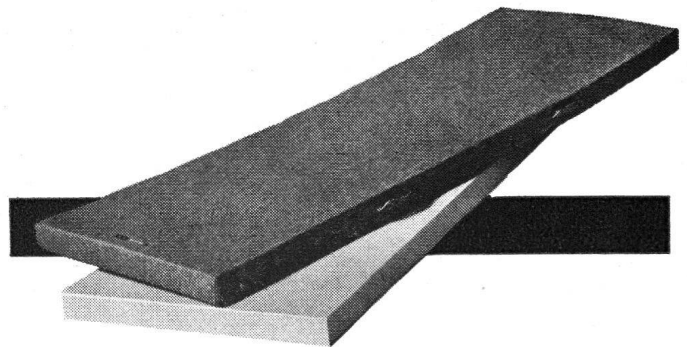

**Schaumstoff-Matratzen  
für Zivilschutz- und  
Militär-Unterkünfte  
aus hochelastischem  
Continental - Polyäther-  
schaum mit besonderer  
Tragfähigkeit**



**CARL SIGERIST & CIE  
SCHAFFHAUSEN**

Abt. Gummi und Kunststoffe  
Telefon 053 513 00 / 5 87 44

# +GF+

Giesserei-Erzeugnisse  
und  
Maschinen  
von  
höchster  
Qualität

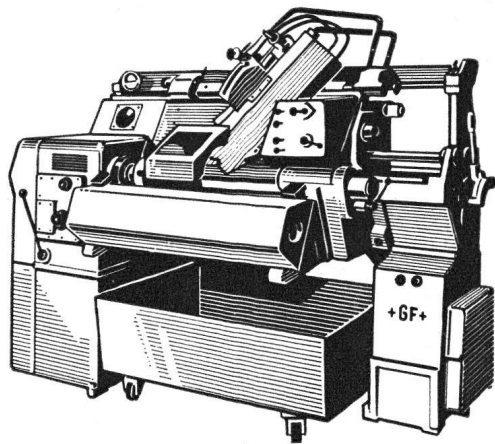
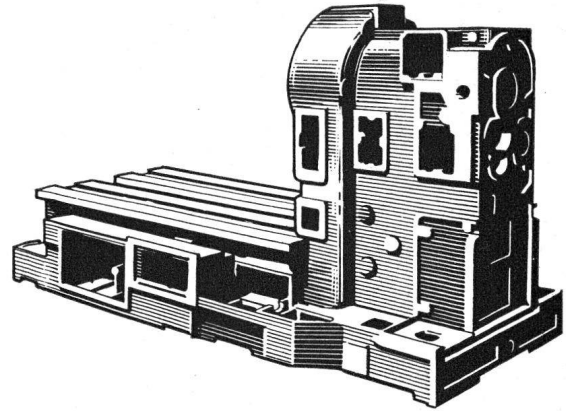

Fittings  
Temperguss  
Elektro-Stahlguss  
Grauguss  
Sphäroguss  
Leichtmetallguss  
Freileitungs-Armaturen  
Räder und Kupplungen für  
Strassen- und Schienenfahrzeuge  
Werkzeugmaschinen  
Giessereimaschinen  
Holzbearbeitungsmaschinen  
Webstuhl-Automaten

**Georg Fischer Aktiengesellschaft  
Schaffhausen**

Telephon: (053) 5 60 31 und (053) 5 70 31

